

**DONDE  
SE COCINA  
LA VIDA**

**CATÁLOGO GENERAL  
2019**



Innovaciones reales  
**hechas para ti**



# Teka

## Electrodomésticos de Cocina

|                                      |            |
|--------------------------------------|------------|
| <b>TEKA GROUP</b>                    | <b>5</b>   |
| <b>DONDE SE COCINA LA VIDA</b>       | <b>6</b>   |
| <b>CREANDO MOMENTOS INOLVIDABLES</b> | <b>8</b>   |
| <b>BASADOS EN TÍ</b>                 | <b>10</b>  |
| <b>COMPLEMENTOS Y ACCESORIOS</b>     | <b>306</b> |
| <b>CARACTERÍSTICAS TÉCNICAS</b>      | <b>315</b> |

### PRODUCTOS



Hornos  
12



Compactos  
40



Microondas  
56



Placas  
70



Cocinas de libre  
instalación  
112



Campanas  
114



Lavavajillas  
142



Frigoríficos  
158



Lavadoras  
184



Termos  
200



Fregaderos  
212



Grifos  
272



# Teka Group

*Miles de soluciones.  
Millones de momentos.*

Teka Group pertenece al grupo de empresas alemán, con una sección de consumo especialista en electrodomésticos de cocina y en baño. Teka Group incluye diferentes marcas internacionales como Teka, Küppersbusch, Intra, Mofem o Thor. El grupo, con más de 140 años de historia, se ha convertido en un ejemplo a nivel internacional en el campo de los electrodomésticos y la fabricación de sanitarios. Teka es uno de los fabricantes más importantes en Europa de fregaderos de acero inoxidable, electrodomésticos encastrados y soluciones para baños. A día de hoy, Teka posee más de 15 fábricas y 4.000 trabajadores alrededor del mundo, con presencia en más de 120 países en cinco continentes.

**TEKA**

**Küppersbusch**  
FÜR KÜCHEN MIT STIL

**intra**  
SCANDINAVIAN DESIGN

  
**MOFÉM**

# Donde se cocina la vida

*La cocina es el corazón de la casa.  
En Teka, diseñamos electrodomésticos para que  
sean el alma de tu cocina. Porque allí es donde  
la vida tiene lugar, donde suceden algunos de los  
mejores momentos de nuestra vida.*

La cocina significa para nosotros mucho más que el lugar donde hacemos la comida. Es un lugar para reír, soñar, charlar, tomar decisiones, compartir noticias, para hacer planes y, al final, un lugar para vivir momentos inolvidables.

Por todas estas razones, diseñamos y fabricamos electrodomésticos para llevar soluciones e innovación a tu cocina, soluciones que encajen con tu forma de vida y en armonía con tu hogar.

Trabajamos cada día para lograr entender mejor tus necesidades y así ofrecerte soluciones nuevas para explorar las diferentes posibilidades en tu cocina. Nuestra marca, nacida en Alemania, está construida sobre la base de la calidad, la tecnología y la innovación. Los productos de Teka han logrado un reconocimiento mundial gracias a su fiabilidad, eficiencia y precisión. Hoy, con 100 años de historia a sus espaldas, Teka continua trabajando sin descanso para dotar a todos estos productos de las mejores prestaciones y el mejor diseño, para lograr la excelencia en cada paso. Nuestros valores, implantados sólidamente en nuestra

compañía, son claros: honestidad, generosidad y originalidad. Esto significa que trabajamos siempre para ti y siempre a tu lado, ayudándote a resolver tus problemas de cada día con soluciones de calidad a nivel internacional.

La satisfacción de nuestros clientes es nuestra mayor preocupación. Nos hemos esforzado desde nuestros comienzos por ofrecer la mejor calidad en nuestros productos, los diseños más actuales y originales, así como la mayor innovación a un precio razonable.





Creando  
**momentos  
inolvidables**







## Honestidad

Estamos de tu parte. Conectamos con nuestros clientes entablando un diálogo responsable, claro y transparente. Teka está cerca de ti, entiende lo que necesitas y te permite descubrir nuevas posibilidades en tu cocina.

## Generosidad

Hacemos más. Nos centramos en lo genuino y lo esencial: nuestra meta es transformar lo funcional en humano. Por eso nos preocupamos por ofrecerte excepcionales avances tecnológicos, innovación y un diseño original a precios razonables. Combinar las historias de cada hogar con nuestra herencia de soluciones óptimas, añadiendo así alma a tu cocina. Por otro lado, creamos el ambiente perfecto donde puedas experimentar momentos valiosos, que hacen que la vida valga la pena.

## Originalidad

Una opción importante. Despertamos emociones y preferencias, gracias a nuestra particular forma de hacer las cosas. Nuestro objetivo es conectar con la gente, facilitando experiencias que van más allá de las funcionalidades y la innovación de nuestros productos. Para nosotros, la inspiración es el camino correcto para convertirnos en la marca de referencia de nuestros clientes; una alternativa de verdad hecha para ellos.



# Basados en ti

*Trabajamos para hacerte la vida más fácil y para diseñar productos que sean el complemento perfecto para tu cocina.*

Como creemos firmemente que la cocina es el corazón de la casa y de nuestras vidas, creamos productos en armonía con tu estilo de vida.

Queremos ayudarte a saber qué productos encajan mejor en tu día a día y elegir los idóneos. Por eso, hemos ideado tres líneas diferentes de productos, para tener opciones que se amolden perfectamente a ti.

Todos nuestros productos están clasificados en estos tres estilos, para facilitarte su búsqueda y comparación.





## MAESTRO

Los productos de la línea **MAESTRO** están diseñados para los más exigentes. Para los que aman la cocina, para los que disfrutan de las últimas innovaciones y para quienes están encantados de llevar la haute cuisine a su hogar. Con esta gama lograrás los mejores resultados con tus habilidades gastronómicas y tendrás a tu disposición las mejores opciones en electrodomésticos. Si estás buscando la placa de inducción más potente, el horno con más funcionalidades y posibilidades o la campana más silenciosa del mercado, esta es tu línea.

## TOTAL

La gama **TOTAL** está hecha para aquellos que aman la cocina y no quieren renunciar a tener las mejores opciones al alcance de la mano.

Una opción diseñada para los que quieren el mejor resultado con el mínimo consumo. Gente preocupada por el medio ambiente que elige electrodomésticos eco.

## EASY

La gama **EASY** está diseñada para los que buscan electrodomésticos prácticos, de buen rendimiento y a buen precio. Soluciones sencillas pero inteligentes asequibles para todos.



La cocina es  
**donde sucede la vida**



HORNOS



# Innovaciones que **piensan en ti**

## **iOven Pirolítico**

*Máximo control y precisión.*

El nuevo horno iOVEN está pensado tanto para los que tienen un don especial para la cocina como para los que prefieren no complicarse. Disfruta de sus 50 recetas preprogramadas y su multitud de funciones innovadoras para ser todo un maestro en la cocina: función pan, cocción al vapor con la bandeja multicook, sonda térmica...



## DualClean

*Obten más tiempo para momentos increíbles*

Pirólisis o limpieza por vapor. Los modelos Teka DualClean tienen todo lo que necesitas para limpiar tu horno. Para el día a día, el sistema Hydroclean se encarga de realizar una limpieza rápida y eficiente con un mínimo consumo. Si el asado de tu última comida familiar del domingo ha sido un éxito y realmente necesitas que te echen un cable con la limpieza, puedes escoger entre tres niveles de pirólisis diferentes. Reduce a cenizas la suciedad en tu horno con un sólo gesto. Limpiar un horno nunca fue tan fácil.

## Pirólisis

El horno se calienta a una temperatura muy alta (casi 500°C), dejando sólo una fina capa de cenizas que puede limpiarse fácilmente con un paño una vez que el horno se ha enfriado. Olvídate de dedicar tiempo y productos tóxicos para mantener el horno limpio con cada uso.

## Hydroclean

Cuando el agua alcanza altas temperaturas (vapor), reblandece la grasa adherida a las paredes del horno y, cuando éste se enfría, permite una limpieza más sencilla, sin esfuerzo. 90°C + 4 minutos para calentarse + 20' para enfriarse.

**PRO: función automática**

**ECO: función manual**



## MultiCook

*Come sano sin renunciar a la buena comida*

La bandeja MultiCook convierte tu horno en un horno de vapor. Tu comida mantendrá todos sus nutrientes y minerales sin aceite, preservando su sabor, textura y aroma. Con una amplia selección de accesorios para que puedas cocinar jugosos platos en bandejas individuales o piezas grandes de carne en la parrilla. Puedes cocinar con agua y incluso con vino para darle un toque de sabor, pero siempre con los resultados más saludables.

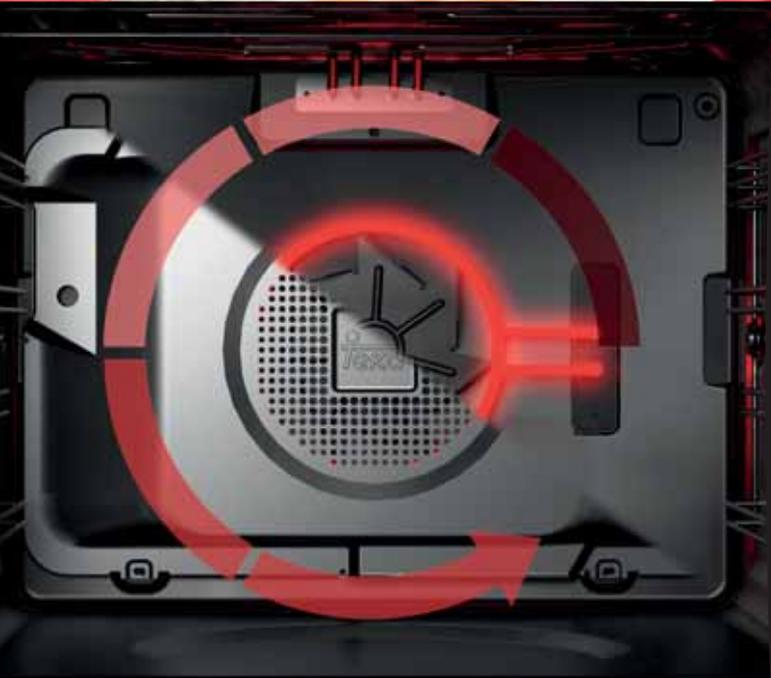

## SurroundTemp

*Cocinado uniforme*

Imagina el olor de galletas recién horneadas, cada una de ellas crujientes y horneada justo en su punto. La multifunción SurroundTemp garantiza una distribución uniforme del calor, incluso cocinando a diferente nivel. Obtén un efecto de cocinado uniforme en tus platos gracias a la resistencia extra.



## MeatProbe (Termosonda)

*Recetas bien hechas*

Cocina de precisión desde el mismo interior de los alimentos con la sonda térmica. Conseguirás la textura adecuada que estás buscando en tus platos gracias a un control completo de la temperatura de cocción, para que sea más fácil sacarle partido a tus recetas. Perfecto para carne, aves y pescado.



## Horno artesano

### *Función horno leña*

El toque final de tus recetas es lo que te puede convertir en un gran chef. Por eso, los hornos Teka incorporan la función tradicional que te permitirá dar a tus platos el acabado de un horno de leña. Ahora podrás disfrutar de asados con una capa crujiente, pizzas al mejor estilo italiano.



## Asistente de cocina

### *Los mejores resultados con sólo un toque*

encuentra la mejor receta a diario eligiendo entre 50 recetas internacionales programadas en una pantalla a color diseñada para tu comodidad. Observa fotos de cada plato gracias a un innovador sistema y selecciona lo que realmente encaja con tus necesidades en ese preciso instante sólo con un dedo.



## Función hornear pan

Cada vez más queremos estar seguros de que nuestros alimentos están hechos con los mejores ingredientes y la mejor receta. Anímate y hornea tu propio pan en casa. El horno Teka está preparado para asegurar la mejor fermentación de la masa, y hornear el pan que tú elijas: moreno, integral, blanco, más o menos tostado...





## SoftClose

*Seguridad y comodidad*

Olvídate de los ruidos de golpes gracias al cierre y apertura suave de la puerta del horno. Un extra para su duración y para la seguridad (tus dedos te lo agradecerán).

## Cool Touch System®

*La mayor seguridad en tu cocina*

Puerta con cristal de uno a cuatro paneles de grosor para mantener la temperatura exterior al mínimo. Puedes incluso tocar al puerta porque Teka va más lejos de los requerimientos legales con temperaturas aún más bajas de las necesarias.



## Full Extension Guía telescópica

*Siente el confort en casa*

Más resistente y fácil de extraer. Completa precisión y extracción total con las nuevas guías telescópicas con sistema clip-on, el 100% de la bandeja se extrae para tener mejor acceso a tus recetas.

## Clasificación energética A+

*Cocina con el consumo mínimo*

Cuidamos tus recetas para que estén perfectas pero también queremos que ahorres energía y dinero. La clasificación energética A+ te ahorrará hasta un 20% comparada con la clase A. Que todos tus deseos se hagan realidad.



## EasyClean system

Una de nuestras metas es la seguridad y nuestros hornos pueden llegar a tener de uno a 4 paneles de cristal en la puerta (sistema CoolTouch).



Y sí, también nos hemos imaginado lo complicado que debe ser limpiar una mancha de grasa en el tercer cristal. Por eso hemos creado un sistema para facilitar el acceso. Sólo tienes que empujar uno de los lados del panel en la puerta y encontrarás cómo acceder a cada cristal para que la limpieza sea completa.

# Hornos

La personalidad que da alma a tu cocina.

|              |                       | MAESTRO   |  |  |   |
|--------------|-----------------------|---|--|--|---|
|              |                       | TFT 5"  | TFT 4"   | TOUCH CONTROL DISPLAY LED  |   |
| MULTIFUNCIÓN | SURROUNDTEMP          |  iOVEN P |  HLB 860P |  HLB 840P               |  HLB 8400P CRISTAL |
|              | STRIP                 |   |  HLB 860 |  HLB 850                 |  HLB 840           |
|              | HYDRO-CLEAN PRO       |   |  |  |  HLF 940          |
|              | PIROLÍTICOS DUALCLEAN |   |  |  HLB 830               |   |
| CONVENCIONAL | HYDRO-CLEAN ECO       |   |  |  DOUBLE COOK HLD 45.15 |   |
|              |                       |   |  |  |   |
| VITRO        | 60                    |   |  |  |   |
| GAS          | 60                    |   |  |  |   |

## MAESTRO

Electrodomésticos para los que les gusta ir un paso más allá. Para los que no se conforman con ser como la mayoría.

## TOTAL

Concebidos para los que les piden a sus electrodomésticos todo para todos. Máxima eficacia en cualquier situación.

## EASY

Para los que prefieren no complicarse en la cocina sin renunciar a tener un electrodoméstico que da mucho y pide muy poco.

| TOTAL   |   |  | EASY   |
|---|---|--|--|
| TOUCH CONTROL DISPLAY LED   | MECÁNICO  | ANA-LÓGICO   | MECÁNICO   |
| <br>HSB 645   | <br>HSB 640   | <br>HRB 6300  |  |
| <br>HSB 635P | <br>HSB 630P | <br>HSB 625P  |  |
| <br>HSB 620P |   |  |  |
| <br>HSB 635  | <br>HSB 630  |  |  |
|   | <br>HSB 615  | <br>HSB 610   | <br>HBB 605       |
|   | <br>HSE 900  | <br>HRB 6100 | <br>HBE 615 ME    |
|   |   |  | <br>HBB 535       |
|   |   |  | <br>HBB 510       |
|   |   |  | <br>HBE 490 ME    |
|   |   |  | <br>HBE 435 ME    |
|   |   |  | <br>HBB 435       |
|   |   |  | <br>HBB 490       |
|   |   |  | <br>VTC B         |
|   |   |  | <br>VT N DC       |
|   |   |  | <br>CG.1 4G AI AL |
|   |   |  | <br>CGC 4G AI AL  |

# PIROLÍTICOS DUAL CLEAN



## MAESTRO IOVEN P



- Sistema de limpieza Dual Clean Autolimpieza Piroclítica (3 niveles) + Teka Hydroclean® PRO automático
- **Display TFT 5" true color con Asesor personal de cocinado (50 recetas preprogramadas)**
- Multifunción SurroundTemp - 18 funciones de cocinado
- Sistema de 2 guías **Full-Extension**, cinco alturas de cocinado
- Propuesta automática de temperatura y tiempo (según función)
- Funciones Slow cook, calentamiento rápido automático, mantenimiento de calor, cocción por sonda térmica, hornear pan
- Puerta cuatro cristales
- Cierre y apertura **Soft close**
- Desconexión de seguridad en apertura de puerta
- Bandeja pastelera y profunda esmaltadas, bandeja multicook y dos parrillas reforzadas (bandejas y parrillas con sistema antivuelco)

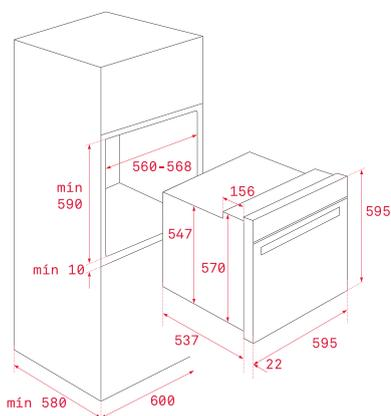

### COLOR

 **Cristal negro** / marco inox

Ref. 111000000 | EAN: 8434778000146

### DIMENSIONES EXTERNAS

**Alto** 595mm **Ancho** 595mm **Fondo** 537+22mm





**NUEVO**

## MAESTRO HLB 8400P CRISTAL

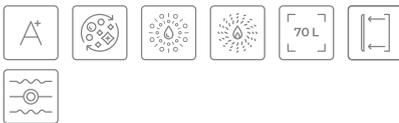

- **Horno Piroilítico CristalColor**
- Sistema de Limpieza Dual Clean Autolimpieza Piroilítica (3 niveles) + Teka Hydroclean® PRO automático
- Multifunción SurroundTemp - 8 funciones de cocinado
- Touch Control con programación de inicio y paro de cocción
- Sistema de 1 guía Plus-Extension, cinco alturas de cocinado
- Calentamiento rápido
- Puerta cuatro cristales
- Cierre automático de seguridad durante la pirólisis o antes del cocinado
- Ventilación tangencial dos velocidades
- Bandeja profunda con esmalte piroilítico y parrilla reforzada (con sistema antivuelco)

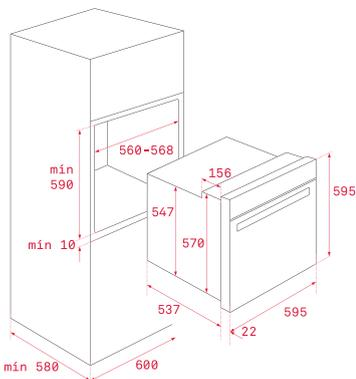

### COLOR

 **Cristal gris Stone Grey**

Ref. 111000009 | EAN: 8434778007619

### DIMENSIONES EXTERNAS

**Alto** 595mm **Ancho** 595mm  
**Fondo** 537+22mm



**NUEVO**

## MAESTRO HLB 8400P CRISTAL

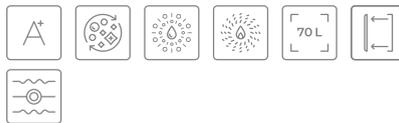

- **Horno Piroilítico CristalColor**
- Sistema de Limpieza Dual Clean Autolimpieza Piroilítica (3 niveles) + Teka Hydroclean® PRO automático
- Multifunción SurroundTemp - 8 funciones de cocinado
- Touch Control con programación de inicio y paro de cocción
- Sistema de 1 guía Plus-Extension, cinco alturas de cocinado
- Calentamiento rápido
- Puerta cuatro cristales
- Cierre automático de seguridad durante la pirólisis o antes del cocinado
- Ventilación tangencial dos velocidades
- Bandeja profunda con esmalte piroilítico y parrilla reforzada (con sistema antivuelco)

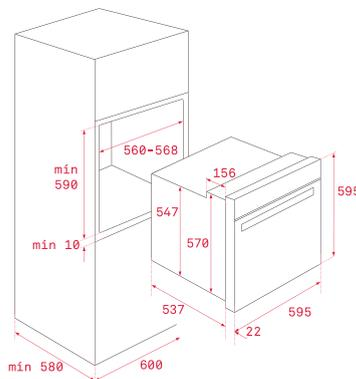

### COLOR

 **Cristal negro**

Ref. 111000008 | EAN: 8434778007602

### DIMENSIONES EXTERNAS

**Alto** 595mm **Ancho** 595mm  
**Fondo** 537+22mm



**NUEVO**

## MAESTRO HLB 8400P CRISTAL



- **Horno Piroilítico CristalColor**
- Sistema de Limpieza Dual Clean Autolimpieza Piroilítica (3 niveles) + Teka Hydroclean® PRO automático
- Multifunción SurroundTemp - 8 funciones de cocinado
- Touch Control con programación de inicio y paro de cocción
- Sistema de 1 guía Plus-Extension, cinco alturas de cocinado
- Calentamiento rápido
- Puerta cuatro cristales
- Cierre automático de seguridad durante la pirólisis o antes del cocinado
- Ventilación tangencial dos velocidades
- Bandeja profunda con esmalte piroilítico y parrilla reforzada (con sistema antivuelco)

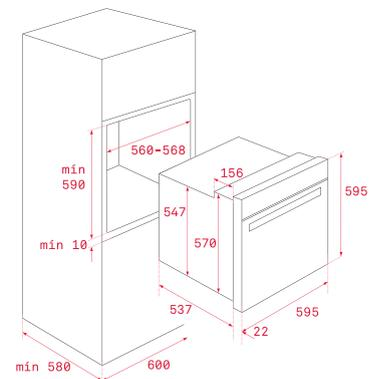

### COLOR

 **Cristal blanco**

Ref. 111000007 | EAN: 8434778007596

### DIMENSIONES EXTERNAS

**Alto** 595mm **Ancho** 595mm  
**Fondo** 537+22mm

# PIROLÍTICOS DUAL CLEAN



## MAESTRO HLB 860P

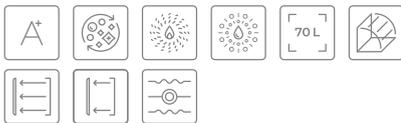

- Sistema de Limpieza Dual Clean Autolimpieza Pirolytica (3 niveles) + Teka Hydroclean® PRO automático
- Multifunción SurroundTemp - 12 funciones de cocinado
- **Display TFT 4" true color** con programación de inicio y paro de cocción
- Sistema 2 guías. **Full-Extension** + Plus-Extension
- **Asesor personal de cocinado (20 recetas)**
- Propuesta temperatura y tiempo según función
- Función Slow cook. Calentamiento rápido
- Puerta cuatro cristales
- Cierre y apertura **Soft close**
- Cierre automático de seguridad durante la pirólisis o cocinado
- Ventilación tangencial dos velocidades
- Bandeja profunda con esmalte pirolytico y parrilla reforzada (con sistema antivuelco)

## MAESTRO HLB 840P

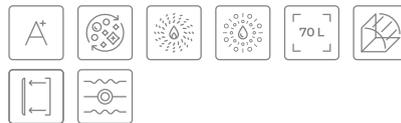

- Sistema de Limpieza Dual Clean Autolimpieza Pirolytica (3 niveles) + Teka Hydroclean® PRO automático
- Multifunción SurroundTemp - 8 funciones de cocinado
- Touch Control con programación de inicio y paro de cocción
- Sistema de 1 guía Plus-Extension, cinco alturas de cocinado
- Calentamiento rápido
- Puerta cuatro cristales
- Cierre y apertura **Soft close**
- Cierre automático de seguridad durante la pirólisis o antes del cocinado
- Ventilación tangencial dos velocidades
- Bandeja profunda con esmalte pirolytico y parrilla reforzada (con sistema antivuelco)

## MAESTRO HLB 840P



- Sistema de Limpieza Dual Clean Autolimpieza Pirolytica (3 niveles) + Teka Hydroclean® PRO automático
- Multifunción SurroundTemp - 8 funciones de cocinado
- Touch Control con programación de inicio y paro de cocción
- Sistema de 1 guía Plus-Extension, cinco alturas de cocinado
- Calentamiento rápido
- Puerta cuatro cristales
- Cierre y apertura **Soft close**
- Cierre automático de seguridad durante la pirólisis o antes del cocinado
- Ventilación tangencial dos velocidades
- Bandeja profunda con esmalte pirolytico y parrilla reforzada (con sistema antivuelco)

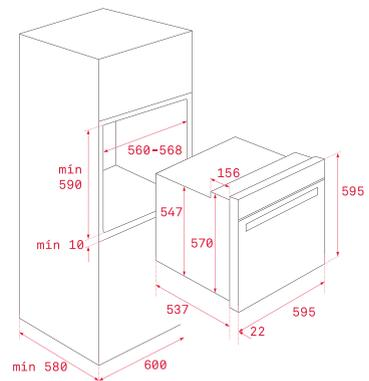
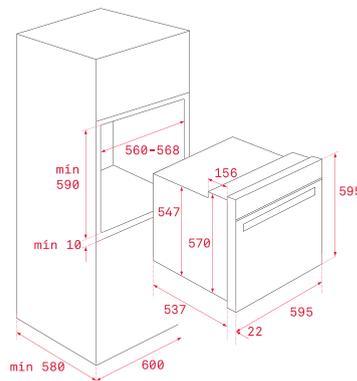
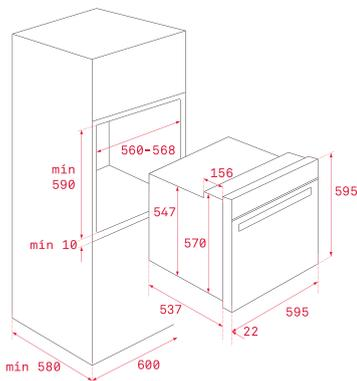

### COLOR

■ **Cristal negro / marco inox**  
Ref. 41566020 | EAN: 8421152148822

### DIMENSIONES EXTERNAS

**Alto 595mm Ancho 595mm**  
**Fondo 537+22mm**

### COLOR

■ **Cristal negro / marco inox**  
Ref. 41566015 | EAN: 8421152157848

### DIMENSIONES EXTERNAS

**Alto 595mm Ancho 595mm**  
**Fondo 537+22mm**

### COLOR

□ **Cristal blanco / marco inox**  
Ref. 41566016 | EAN: 8421152157855

### DIMENSIONES EXTERNAS

**Alto 595mm Ancho 595mm**  
**Fondo 537+22mm**





## TOTAL HSB 635P

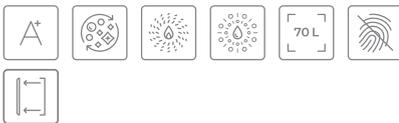

- Sistema de Limpieza Dual Clean Autolimpieza Piroclítica (3 niveles) + Teka Hydroclean® PRO automática
- Multifunción - 8 funciones de cocinado
- Touch Control con programación de inicio y paro de cocción
- Sistema de 1 guía Plus-Extension, cinco alturas de cocinado
- Calentamiento rápido
- Puerta cuatro cristales
- Cierre automático de seguridad durante la pirólisis o antes del cocinado
- Ventilación tangencial dos velocidades
- Bandeja profunda con esmalte piroclítico y parrilla (con sistema antivuelco)

## TOTAL HSB 630P



- Sistema de Limpieza Dual Clean Autolimpieza Piroclítica (3 niveles) + Teka Hydroclean® PRO automática
- Multifunción - 8 funciones de cocinado
- Touch Control con programación de inicio y paro de cocción
- Sistema de 1 guía Plus-Extension, cinco alturas de cocinado
- Calentamiento rápido
- Puerta cuatro cristales
- Cierre automático de seguridad durante la pirólisis o antes del cocinado
- Ventilación tangencial dos velocidades
- Bandeja profunda con esmalte piroclítico y parrilla (con sistema antivuelco)

## TOTAL HSB 630P



- Sistema de Limpieza Dual Clean Autolimpieza Piroclítica (3 niveles) + Teka Hydroclean® PRO automática
- Multifunción - 8 funciones de cocinado
- Touch Control con programación de inicio y paro de cocción
- Sistema de 1 guía Plus-Extension, cinco alturas de cocinado
- Calentamiento rápido
- Puerta cuatro cristales
- Cierre automático de seguridad durante la pirólisis o antes del cocinado
- Ventilación tangencial dos velocidades
- Bandeja profunda con esmalte piroclítico y parrilla (con sistema antivuelco)

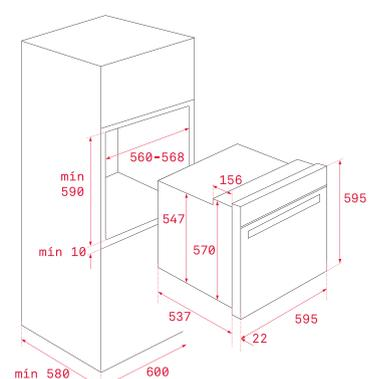
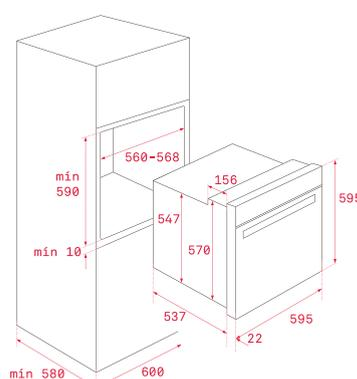
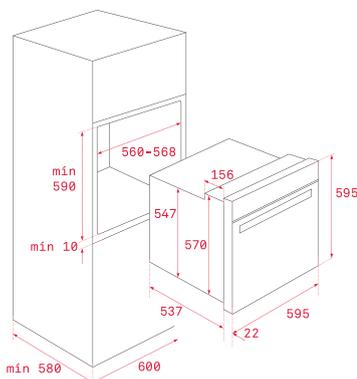

### COLOR

■ Negro / marco inox

Ref. 41566063 | EAN: 8421152157787

### DIMENSIONES EXTERNAS

Alto 595mm Ancho 595mm

Fondo 537+22mm

### COLOR

□ Blanco

Ref. 41566053 | EAN: 8421152157763

### DIMENSIONES EXTERNAS

Alto 595mm Ancho 595mm

Fondo 537+22mm

### COLOR

■ Negro

Ref. 41566052 | EAN: 8421152157756

### DIMENSIONES EXTERNAS

Alto 595mm Ancho 595mm

Fondo 537+22mm

# PIROLÍTICOS DUAL CLEAN



## TOTAL HSB 625P



- Sistema de Limpieza Dual Clean Autolimpieza Piroclítica (3 niveles) + Teka Hydroclean® PRO automático
- Multifunción - 8 funciones de cocinado
- Touch Control con programación de inicio y paro de cocción
- Soportes cromados, cinco alturas de cocinado
- Calentamiento rápido
- Puerta tres cristales
- Cierre automático de seguridad durante la pirólisis o antes del cocinado
- Ventilación tangencial dos velocidades
- Bandeja profunda con esmalte piroclítico y parrilla (con sistema antivuelco)

## TOTAL HSB 620P



- Sistema de Limpieza Dual Clean Autolimpieza Piroclítica (3 niveles) + Teka Hydroclean® PRO automático
- Multifunción - 8 funciones de cocinado
- Touch Control con programación de inicio y paro de cocción
- Soportes cromados, cinco alturas de cocinado
- Calentamiento rápido
- Puerta tres cristales
- Cierre automático de seguridad durante la pirólisis o antes del cocinado
- Ventilación tangencial dos velocidades
- Bandeja profunda con esmalte piroclítico y parrilla (con sistema antivuelco)

## TOTAL HSB 620P



- Sistema de Limpieza Dual Clean Autolimpieza Piroclítica (3 niveles) + Teka Hydroclean® PRO automático
- Multifunción - 8 funciones de cocinado
- Touch Control con programación de inicio y paro de cocción
- Soportes cromados, cinco alturas de cocinado
- Calentamiento rápido
- Puerta tres cristales
- Cierre automático de seguridad durante la pirólisis o antes del cocinado
- Ventilación tangencial dos velocidades
- Bandeja profunda con esmalte piroclítico y parrilla (con sistema antivuelco)

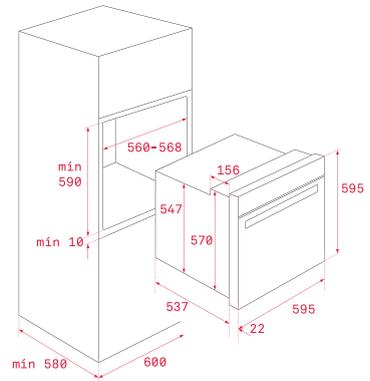
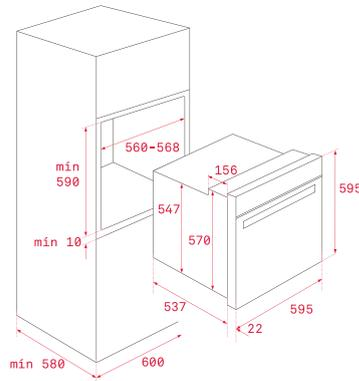
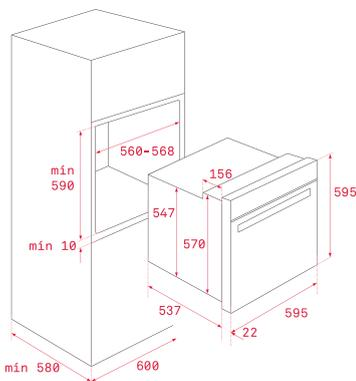

### COLOR

Acero inoxidable / marco inox  
Ref. 41566041 | EAN: 8421152157732

### DIMENSIONES EXTERNAS

Alto 595mm Ancho 595mm  
Fondo 537+22mm

### COLOR

Blanco  
Ref. 41566033 | EAN: 8421152157725

### DIMENSIONES EXTERNAS

Alto 595mm Ancho 595mm  
Fondo 537+22mm

### COLOR

Negro  
Ref. 41566032 | EAN: 8421152157718

### DIMENSIONES EXTERNAS

Alto 595mm Ancho 595mm  
Fondo 537+22mm



## MAESTRO DOUBLE COOK HLD 45.15



### • CAVIDAD SUPERIOR

- Multifunción - 5 funciones de cocinado
- Touch Control con programación de inicio y paro de cocción
- Ventilación forzada
- Cuatro alturas de cocinado
- Puerta dos cristales
- Bandeja pastelera y profunda especial asados y parrilla reforzada

### • CAVIDAD INFERIOR

- Convencional - 4 funciones de cocinado
- Sistema de extracción completa, una altura de cocinado
- Interior en acero inoxidable
- Desconexión de seguridad en apertura de puerta
- Preparado para incorporar plancha de piedra volcánica especial carne y tabla terracota para pizza

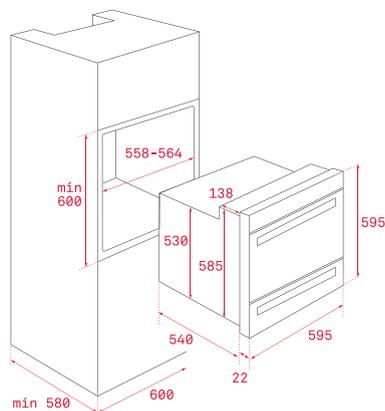

### COLOR

■ Cristal negro / marco inox

Ref. 41595025 | EAN: 8421152155189

### DIMENSIONES EXTERNAS

Alto 595mm Ancho 595mm Fondo 540+22mm



## GAMA 900



### MAESTRO HLF 940



- Sistema de limpieza Teka Hydroclean® PRO automático
- Multifunción SurroundTemp - 9 funciones de cocinado
- Display digital con programación de inicio y paro de cocción
- Sistema de 2 guías **Full-Extension** + Plus-Extension, cinco alturas de cocinado
- Puerta tres cristales
- Ventilación forzada
- Bandejas pastelera y profunda especial asados y parrilla

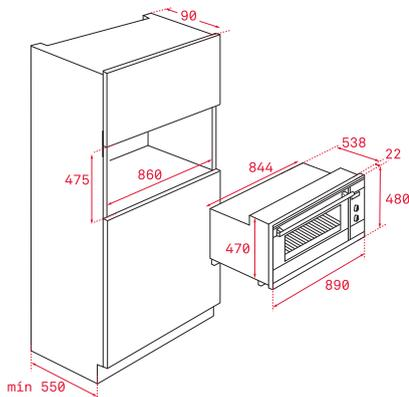

#### COLOR

■ **Cristal negro** / marco inox  
Ref. 41592223 | EAN: 8421152155042

#### DIMENSIONES EXTERNAS

**Alto** 480mm **Ancho** 890mm **Fondo** 538+22mm

### TOTAL HSF 900



- Sistema de limpieza Teka Hydroclean® ECO
- Multifunción - 7 funciones de cocinado
- Programador mecánico de paro de cocción
- Soportes cromados, cinco alturas de cocinado
- Puerta tres cristales
- Ventilación forzada
- Bandeja profunda especial asados y parrilla

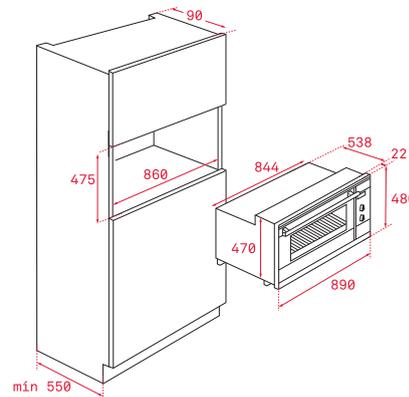

#### COLOR

■ **Acero inoxidable**  
Ref. 41592220 | EAN: 8421152154588

#### DIMENSIONES EXTERNAS

**Alto** 480mm **Ancho** 890mm **Fondo** 538+22mm



**MAESTRO HLB 860**



- Sistema de limpieza Teka Hydroclean® PRO automático
- Multifunción SurroundTemp - 12 funciones de cocinado
- **Display TFT 4" true color** con programación de inicio y paro de cocción
- Sistema de 1 guía Plus-Extension, cinco alturas de cocinado
- Asesor personal de cocinado (20 recetas preprogramadas)
- Propuesta automática de temperatura y tiempo según función seleccionada
- Función Slow cook
- Función calentamiento rápido automático
- Puerta tres cristales
- Cierre y apertura **Soft close**
- Desconexión de seguridad en apertura de puerta
- Ventilación tangencial
- Bandeja profunda esmaltada y parrilla reforzada (con sistema antivuelco)

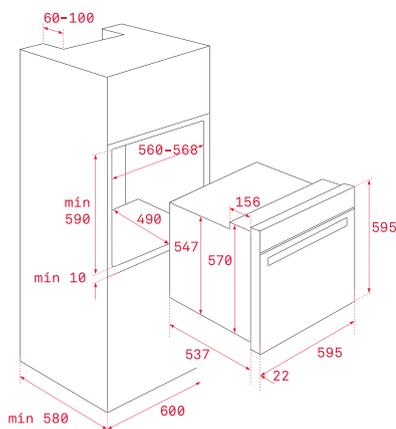

**COLOR**

**Cristal negro** / marco inox  
 Ref. 41560090 | EAN: 8421152148600

**DIMENSIONES EXTERNAS**

**Alto** 595mm **Ancho** 595mm **Fondo** 537+22mm

**MAESTRO HLB 850**



- Sistema de limpieza Teka Hydroclean® PRO automático
- Multifunción SurroundTemp - 9 funciones de cocinado
- Touch Control con programación de inicio y paro de cocción
- Sistema de 1 guía Plus-Extension, cinco alturas de cocinado
- Calentamiento rápido
- Puerta tres cristales
- Cierre y apertura **Soft close**
- Ventilación dinámica
- Bandeja profunda esmaltada y parrilla reforzada (con sistema antivuelco)

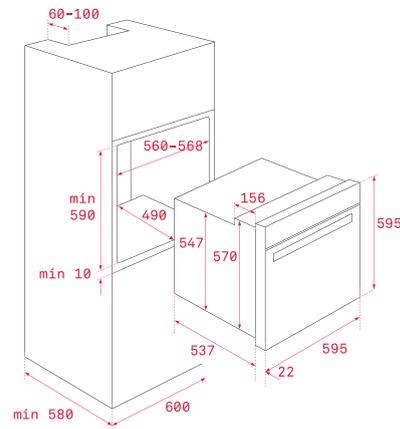

**COLOR**

**Cristal negro** / marco inox  
 Ref. 41560290 | EAN: 8421152154526

**DIMENSIONES EXTERNAS**

**Alto** 595mm **Ancho** 595mm **Fondo** 537+22mm

# HYDROCLEAN CRISTAL



**NUEVO**

## MAESTRO HLB 8400 CRISTAL



- **Horno Hydroclean CristalColor**
- Sistema de limpieza Teka Hydroclean® PRO automático
- Multifunción SurroundTemp - 9 funciones de cocinado
- Touch Control con programación de inicio y paro de cocción
- Sistema de 1 guía Plus-Extension, cinco alturas de cocinado
- Calentamiento rápido
- Puerta dos cristales
- Ventilación dinámica
- Bandeja profunda esmaltada y parrilla reforzada (con sistema antivuelco)

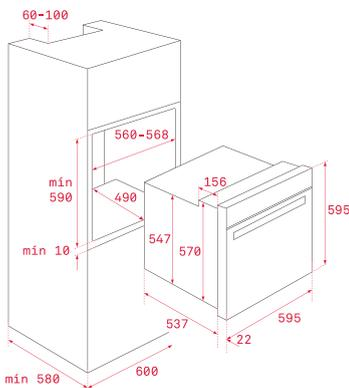

### COLOR

**Cristal gris Stone Grey**

Ref. 111000006 | EAN: 8434778007589

### DIMENSIONES EXTERNAS

**Alto** 595mm **Ancho** 595mm  
**Fondo** 537+22mm



**NUEVO**

## MAESTRO HLB 8400 CRISTAL



- **Horno Hydroclean CristalColor**
- Sistema de limpieza Teka Hydroclean® PRO automático
- Multifunción SurroundTemp - 9 funciones de cocinado
- Touch Control con programación de inicio y paro de cocción
- Sistema de 1 guía Plus-Extension, cinco alturas de cocinado
- Calentamiento rápido
- Puerta dos cristales
- Ventilación dinámica
- Bandeja profunda esmaltada y parrilla reforzada (con sistema antivuelco)

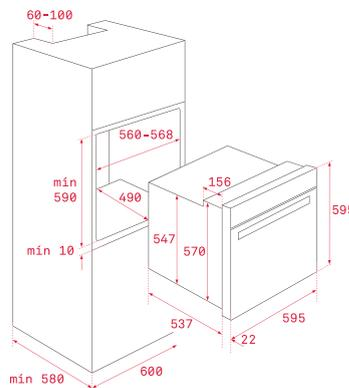

### COLOR

**Cristal negro**

Ref. 111000005 | EAN: 8434778007572

### DIMENSIONES EXTERNAS

**Alto** 595mm **Ancho** 595mm  
**Fondo** 537+22mm



**NUEVO**

## MAESTRO HLB 8400 CRISTAL



- **Horno Hydroclean CristalColor**
- Sistema de limpieza Teka Hydroclean® PRO automático
- Multifunción SurroundTemp - 9 funciones de cocinado
- Touch Control con programación de inicio y paro de cocción
- Sistema de 1 guía Plus-Extension, cinco alturas de cocinado
- Calentamiento rápido
- Puerta dos cristales
- Ventilación dinámica
- Bandeja profunda esmaltada y parrilla reforzada (con sistema antivuelco)

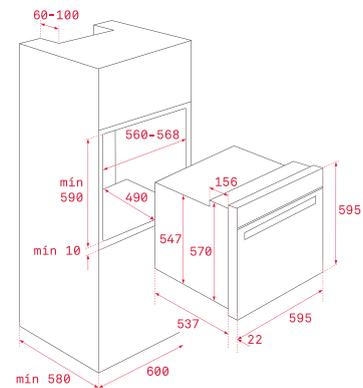

### COLOR

**Cristal blanco**

Ref. 111000004 | EAN: 8434778007565

### DIMENSIONES EXTERNAS

**Alto** 595mm **Ancho** 595mm  
**Fondo** 537+22mm



## MAESTRO HLB 840



- Sistema de limpieza Teka Hydroclean® PRO automático
- Multifunción SurroundTemp - 9 funciones de cocinado
- Touch Control con programación de inicio y paro de cocción
- Sistema de 1 guía Plus-Extension, cinco alturas de cocinado
- Calentamiento rápido
- Puerta dos cristales
- Ventilación dinámica
- Bandeja profunda esmaltada y parrilla reforzada (con sistema antivuelco)

## MAESTRO HLB 840



- Sistema de limpieza Teka Hydroclean® PRO automático
- Multifunción SurroundTemp - 9 funciones de cocinado
- Touch Control con programación de inicio y paro de cocción
- Sistema de 1 guía Plus-Extension, cinco alturas de cocinado
- Calentamiento rápido
- Puerta dos cristales
- Ventilación dinámica
- Bandeja profunda esmaltada y parrilla reforzada (con sistema antivuelco)

## MAESTRO HLB 830



- Sistema de limpieza Teka Hydroclean® PRO automático
- Multifunción - 6 funciones de cocinado
- Touch Control con programación de inicio y paro de cocción
- Sistema de 1 guía Plus-Extension, cinco alturas de cocinado
- Calentamiento rápido
- Puerta dos cristales
- Ventilación dinámica
- Bandeja profunda esmaltada y parrilla (con sistema antivuelco)

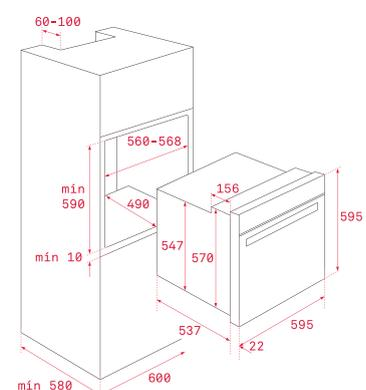
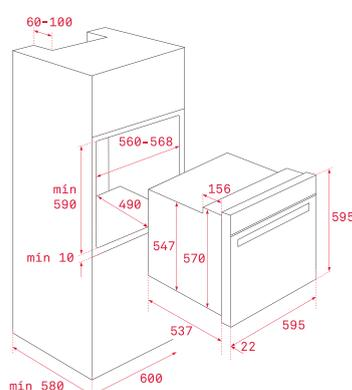
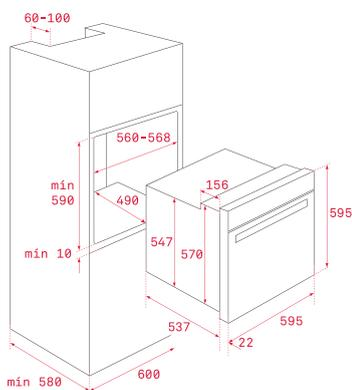

### COLOR

■ Cristal negro / marco inox  
Ref. 41560077 | EAN: 8421152157862

**DIMENSIONES EXTERNAS**  
Alto 595mm Ancho 595mm  
Fondo 537+22mm

### COLOR

□ Cristal blanco / marco inox  
Ref. 41560078 | EAN: 8421152157879

**DIMENSIONES EXTERNAS**  
Alto 595mm Ancho 595mm  
Fondo 537+22mm

### COLOR

■ Cristal negro / marco inox  
Ref. 41560063 | EAN: 8421152157831

**DIMENSIONES EXTERNAS**  
Alto 595mm Ancho 595mm  
Fondo 537+22mm

# HYDROCLEAN



## TOTAL HSB 645



- Sistema de limpieza Teka Hydroclean® PRO automático
- Multifunción SurroundTemp - 9 funciones de cocinado
- Touch Control con programación de inicio y paro de cocción
- Sistema de 1 guía Plus-Extension, cinco alturas de cocinado
- Calentamiento rápido
- Puerta dos cristales
- Ventilación dinámica
- Bandeja pastelera y profunda esmaltada y parrilla (con sistema antivuelco)

## TOTAL HSB 640



- Sistema de limpieza Teka Hydroclean® PRO automático
- Multifunción SurroundTemp - 9 funciones de cocinado
- Touch Control con programación de inicio y paro de cocción
- Sistema de 1 guía Plus-Extension, cinco alturas de cocinado
- Calentamiento rápido
- Puerta dos cristales
- Ventilación dinámica
- Bandeja pastelera y profunda esmaltada y parrilla (con sistema antivuelco)

## TOTAL HSB 640



- Sistema de limpieza Teka Hydroclean® PRO automático
- Multifunción SurroundTemp - 9 funciones de cocinado
- Touch Control con programación de inicio y paro de cocción
- Sistema de 1 guía Plus-Extension, cinco alturas de cocinado
- Calentamiento rápido
- Puerta dos cristales
- Ventilación dinámica
- Bandeja pastelera y profunda esmaltada y parrilla (con sistema antivuelco)

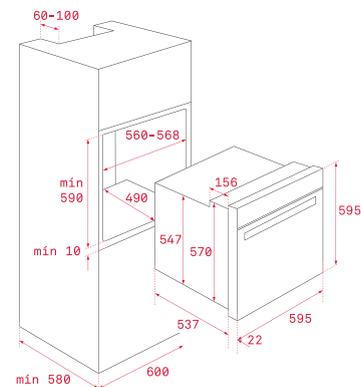
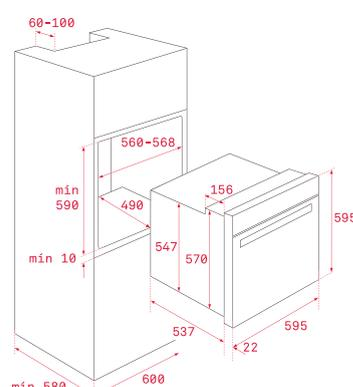
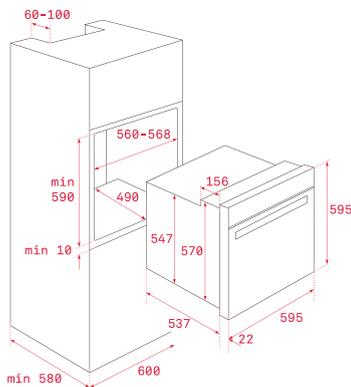

### COLOR

Acero inoxidable

Ref. 41560154 | EAN: 8421152157824

### DIMENSIONES EXTERNAS

Alto 595mm Ancho 595mm  
Fondo 537+22mm

### COLOR

Blanco

Ref. 41560275 | EAN: 8421152157817

### DIMENSIONES EXTERNAS

Alto 595mm Ancho 595mm  
Fondo 537+22mm

### COLOR

Negro

Ref. 41560274 | EAN: 8421152157800

### DIMENSIONES EXTERNAS

Alto 595mm Ancho 595mm  
Fondo 537+22mm





**TOTAL HSB 635**



- Sistema de limpieza Teka Hydroclean® PRO automático
- Multifunción - 8 funciones de cocinado
- Touch Control con programación de inicio y paro de cocción
- Sistema de 1 guía Plus-Extension, cinco alturas de cocinado
- Calentamiento rápido
- Puerta dos cristales
- Ventilación dinámica
- Bandeja profunda esmaltada y parrilla (con sistema antivuelco)

**TOTAL HSB 630**



- Sistema de limpieza Teka Hydroclean® PRO automático
- Multifunción - 8 funciones de cocinado
- Touch Control con programación de inicio y paro de cocción
- Sistema de 1 guía Plus-Extension, cinco alturas de cocinado
- Calentamiento rápido
- Puerta dos cristales
- Ventilación dinámica
- Bandeja profunda esmaltada y parrilla (con sistema antivuelco)

**TOTAL HSB 630**



- Sistema de limpieza Teka Hydroclean® PRO automático
- Multifunción - 8 funciones de cocinado
- Touch Control con programación de inicio y paro de cocción
- Sistema de 1 guía Plus-Extension, cinco alturas de cocinado
- Calentamiento rápido
- Puerta dos cristales
- Ventilación dinámica
- Bandeja profunda esmaltada y parrilla (con sistema antivuelco)

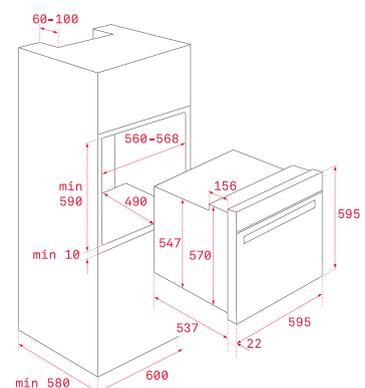
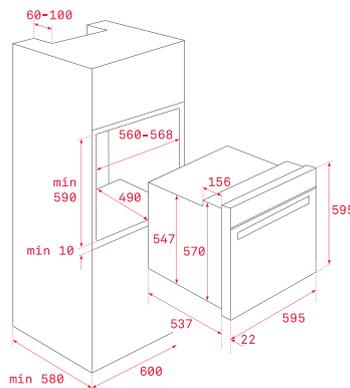
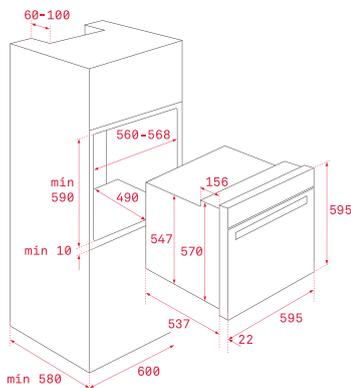

**COLOR**

Acero inoxidable

Ref. 41560144 | EAN: 8421152157794

**DIMENSIONES EXTERNAS**

Alto 595mm Ancho 595mm  
Fondo 537+22mm

**COLOR**

Blanco

Ref. 41560135 | EAN: 8421152157770

**DIMENSIONES EXTERNAS**

Alto 595mm Ancho 595mm  
Fondo 537+22mm

**COLOR**

Negro

Ref. 41560134 | EAN: 8421152157749

**DIMENSIONES EXTERNAS**

Alto 595mm Ancho 595mm  
Fondo 537+22mm

# HYDROCLEAN



**TOTAL HSB 615**



- Sistema de limpieza Teka Hydroclean® ECO
- Multifunción - 6 funciones de cocinado
- Programador mecánico de paro de cocción
- Sistema de 1 guía Plus-Extension, cinco alturas de cocinado
- Calentamiento rápido
- Puerta dos cristales
- Ventilación dinámica
- Bandeja profunda esmaltada y parrilla (con sistema antivuelco)



**TOTAL HSB 610**



- Sistema de limpieza Teka Hydroclean® ECO
- Multifunción - 6 funciones de cocinado
- Programador mecánico de paro de cocción
- Sistema de 1 guía Plus-Extension, cinco alturas de cocinado
- Calentamiento rápido
- Puerta dos cristales
- Ventilación dinámica
- Bandeja profunda esmaltada y parrilla (con sistema antivuelco)



**TOTAL HSB 610**



- Sistema de limpieza Teka Hydroclean® ECO
- Multifunción - 6 funciones de cocinado
- Programador mecánico de paro de cocción
- Sistema de 1 guía Plus-Extension, cinco alturas de cocinado
- Calentamiento rápido
- Puerta dos cristales
- Ventilación dinámica
- Bandeja profunda esmaltada y parrilla (con sistema antivuelco)

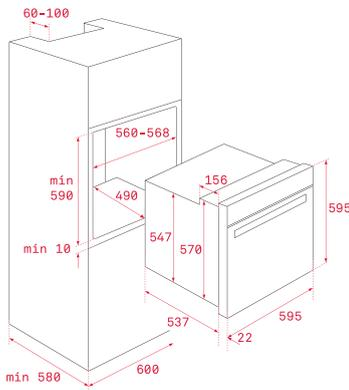

**COLOR**

Acero inoxidable

Ref. 41560125 | EAN: 8421152157701

**DIMENSIONES EXTERNAS**

**Alto** 595mm **Ancho** 595mm

**Fondo** 537+22mm

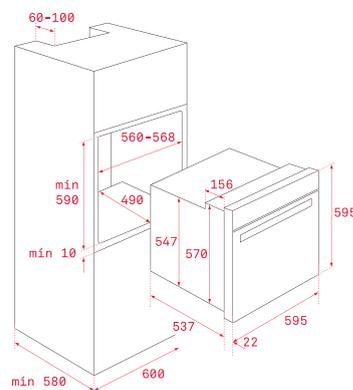

**COLOR**

Blanco

Ref. 41560115 | EAN: 8421152157695

**DIMENSIONES EXTERNAS**

**Alto** 595mm **Ancho** 595mm

**Fondo** 537+22mm

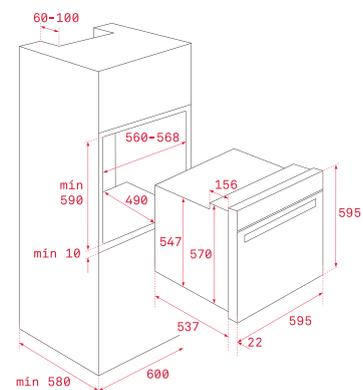

**COLOR**

Negro

Ref. 41560114 | EAN: 8421152157688

**DIMENSIONES EXTERNAS**

**Alto** 595mm **Ancho** 595mm

**Fondo** 537+22mm



**NUEVO**

**TOTAL HRB 6300**

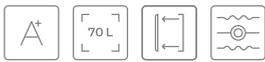

- Sistema de limpieza Teka Hydroclean® PRO automático
- Multifunción SurroundTemp - 9 funciones de cocinado
- Reloj analógico con programador mecánico de paro de cocción
- Sistema de 1 guía Plus-Extension, cinco alturas de cocinado
- Puerta dos cristales
- Ventilación dinámica
- **Panel de mandos y tiradores de aspecto rústico**
- Bandeja pastelera y profunda especial asados y parrilla (con sistema antivuelco)
- Piloto indicativo de funcionamiento

**NUEVO**

**TOTAL HRB 6300**



- Sistema de limpieza Teka Hydroclean® PRO automático
- Multifunción SurroundTemp - 9 funciones de cocinado
- Reloj analógico con programador mecánico de paro de cocción
- Sistema de 1 guía Plus-Extension, cinco alturas de cocinado
- Puerta dos cristales
- Ventilación dinámica
- **Panel de mandos y tiradores de aspecto rústico**
- Bandeja pastelera y profunda especial asados y parrilla (con sistema antivuelco)
- Piloto indicativo de funcionamiento

**NUEVO**

**TOTAL HRB 6100**



- Sistema de limpieza Teka Hydroclean® ECO
- Multifunción - 6 funciones de cocinado
- Programador mecánico de paro de cocción
- Sistema de 1 guía Plus-Extension, cinco alturas de cocinado
- Puerta dos cristales
- Ventilación dinámica
- **Panel de mandos y tiradores de aspecto rústico**
- Bandeja profunda especial asados y parrilla (con sistema antivuelco)
- Piloto indicativo de funcionamiento

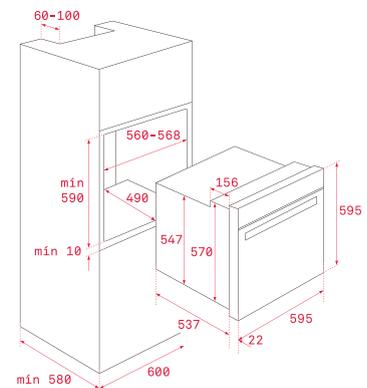
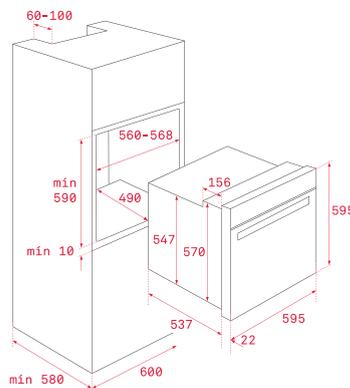
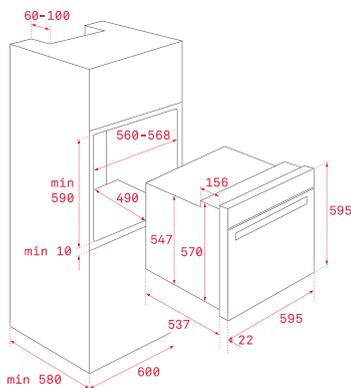

**COLOR**

Antracita

Ref. 111010010 | EAN: 8434778008616

**DIMENSIONES EXTERNAS**

**Alto** 595mm **Ancho** 595mm

**Fondo** 537+22mm

**COLOR**

Vainilla

Ref. 111010012 | EAN: 8434778008630

**DIMENSIONES EXTERNAS**

**Alto** 595mm **Ancho** 595mm

**Fondo** 537+22mm

**COLOR**

Antracita

Ref. 111010006 | EAN: 8434778008579

**DIMENSIONES EXTERNAS**

**Alto** 595mm **Ancho** 595mm

**Fondo** 537+22mm

# HYDROCLEAN



## EASY HBB 605



- Sistema de limpieza Teka Hydroclean® ECO
- Multifunción - 6 funciones de cocinado
- Programador mecánico de paro de cocción
- Soportes cromados, cinco alturas de cocinado
- Calentamiento rápido
- Puerta dos cristales
- Ventilación dinámica
- Bandeja profunda esmaltada y parrilla (con sistema antivuelco)

## EASY HBB 535



- Sistema de limpieza Teka Hydroclean® ECO
- Convencional - 3 funciones de cocinado
- Programador mecánico de paro de cocción
- Soportes cromados, cinco alturas de cocinado
- Puerta dos cristales
- Ventilación dinámica
- Bandeja profunda esmaltada y parrilla (con sistema antivuelco)

## EASY HBB 510



- Sistema de limpieza Teka Hydroclean® ECO
- Convencional - 3 funciones de cocinado
- Programador mecánico de paro de cocción
- Soportes cromados, cinco alturas de cocinado
- Puerta dos cristales
- Ventilación dinámica
- Bandeja profunda esmaltada y parrilla (con sistema antivuelco)

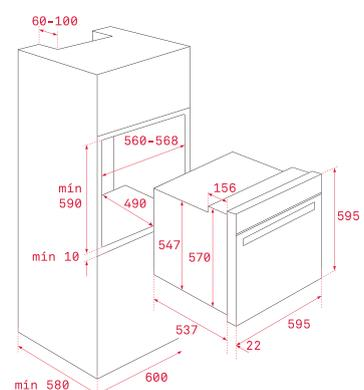
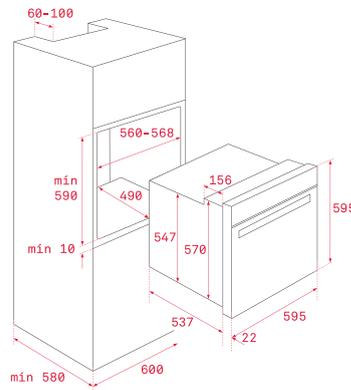
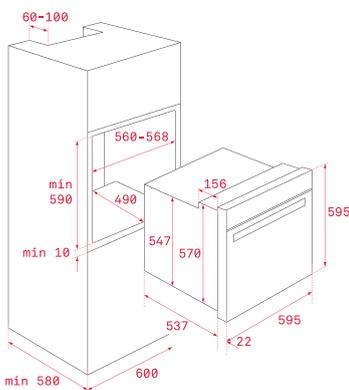

### COLOR

Acero inoxidable

Ref. 41560053 | EAN: 8421152157671

### DIMENSIONES EXTERNAS

Alto 595mm Ancho 595mm  
Fondo 537+22mm

### COLOR

Acero inoxidable

Ref. 41560042 | EAN: 8421152157664

### DIMENSIONES EXTERNAS

Alto 595mm Ancho 595mm  
Fondo 537+22mm

### COLOR

Blanco

Ref. 41560033 | EAN: 8421152157657

MARCO Cristal sin marco

### DIMENSIONES EXTERNAS

Alto 595mm Ancho 595mm  
Fondo 537+22mm



## EASY HBB 510



- Sistema de limpieza Teka Hydroclean® ECO
- Convencional - 3 funciones de cocinado
- Programador mecánico de paro de cocción
- Soportes cromados, cinco alturas de cocinado
- Puerta dos cristales
- Ventilación dinámica
- Bandeja profunda esmaltada y parrilla (con sistema antivuelco)

## EASY HBB 435



- Convencional - 3 funciones de cocinado
- Puerta dos cristales
- Ventilación dinámica
- Bandeja profunda esmaltada y parrilla (con sistema antivuelco)

## EASY HBB 490



- Convencional - 3 funciones de cocinado
- Puerta dos cristales
- Ventilación dinámica
- Bandeja profunda esmaltada y parrilla (con sistema antivuelco)

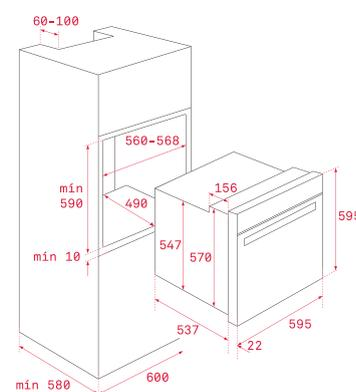
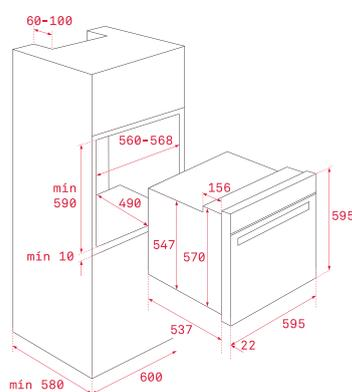
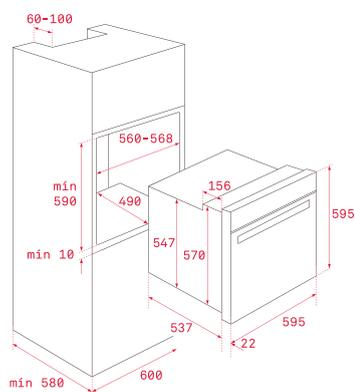

### COLOR

Negro

Ref. 41560032 | EAN: 8421152157640

### DIMENSIONES EXTERNAS

**Alto** 595mm **Ancho** 595mm  
**Fondo** 537+22mm

### COLOR

Acero inoxidable

Ref. 41560011 | EAN: 8421152157626

### DIMENSIONES EXTERNAS

**Alto** 595mm **Ancho** 595mm  
**Fondo** 537+22mm

### COLOR

Blanco

Ref. 41560021 | EAN: 8421152157633

### DIMENSIONES EXTERNAS

**Alto** 595mm **Ancho** 595mm  
**Fondo** 537+22mm

# POLIVALENTES



**NUEVO**

## EASY HBE 615 ME



- Sistema de limpieza Teka Hydroclean® ECO
- Multifunción polivalente - 6 funciones de cocinado
- Programador mecánico de paro de cocción
- Sistema de una guía extraíble Plus-Extension, cinco alturas de cocinado
- Puerta dos cristales
- Ventilación dinámica
- Bandeja profunda especial asados y parrilla (con sistema antivuelco)
- Acero inoxidable antihuella

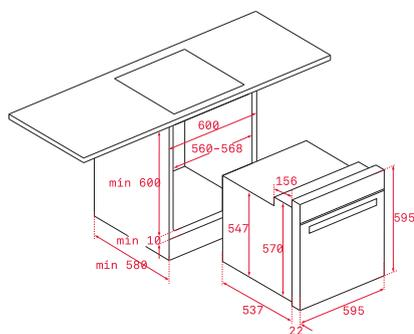

### COLOR

■ Acero inoxidable

Ref. 111280003 | EAN: 8434778005400

### DIMENSIONES EXTERNAS

Alto 595mm Ancho 595mm

Fondo 537+22mm



**NUEVO**

## EASY HBE 435 ME



- Convencional polivalente - 3 funciones de cocinado
- Puerta dos cristales
- Bandeja pastelera
- Acero inoxidable antihuella

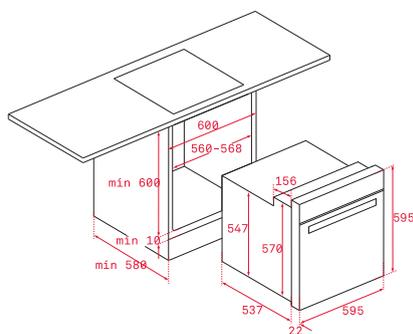

### COLOR

■ Acero inoxidable

Ref. 111280000 | EAN: 8434778005370

### DIMENSIONES EXTERNAS

Alto 595mm Ancho 595mm

Fondo 537+22mm



**NUEVO**

## EASY HBE 490 ME



- Convencional polivalente - 3 funciones de cocinado
- Puerta dos cristales
- Bandeja pastelera

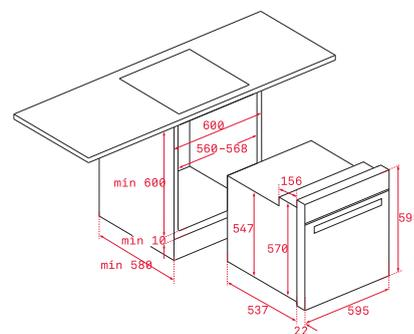

### COLOR

□ Blanco

Ref. 111280002 | EAN: 8434778005394

■ Negro

Ref. 111280001 | EAN: 8434778005387

### DIMENSIONES EXTERNAS

Alto 595mm Ancho 595mm

Fondo 537+22mm

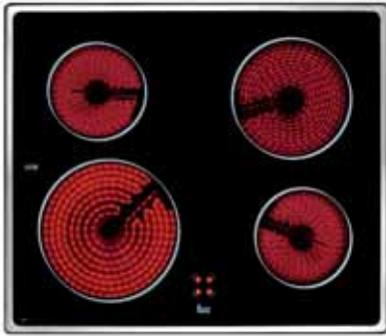

**EASY VTC B**

- Gestión a través de los mandos instalados en los paneles de control o en los hornos serie ME
- Potencia nominal máxima 6.300 W
- 4 zonas (ø 145 mm + ø 145 mm + ø 180 mm + ø 210 mm)

**MARCO** Cristal con marco de acero inoxidable  
Ref. 10204072 | EAN: 8421152027912

**DIMENSIONES EXTERNAS**  
**Ancho** 600mm **Fondo** 510mm



**EASY VT N DC**

- Gestión a través de los mandos instalados en los paneles de control o en los hornos serie ME
- Potencia nominal máxima 6.900 W
- 4 zonas (ø 145 mm + ø 180 mm + ø 180 mm + ø 120/210 mm)

**MARCO** Cristal con marco de acero inoxidable  
Ref. 10204063 | EAN: 8421152021781

**DIMENSIONES EXTERNAS**  
**Ancho** 590mm **Fondo** 510mm

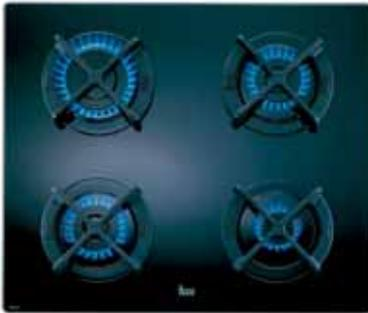

**EASY CGC 4G AI AL**



- Gestión a través de los mandos instalados en los paneles de control o en los hornos serie ME
- Superficie de vidrio templado
- 4 quemadores (auxiliar 1,00 kW + 2 semi-rápidos 1,75 kW + rápido 3,00 kW)
- Seguridad por termopar integrada en quemador individual
- Autoencendido integrado en quemador y accionado por cada mando
- Parrillas de fundición individuales

**Cristal gas butano**  
Ref. 10205019 | EAN: 8421152027868

**Cristal gas natural**  
Ref. 10205219 | EAN: 8421152027875

**DIMENSIONES EXTERNAS**  
**Ancho** 600mm **Fondo** 510mm

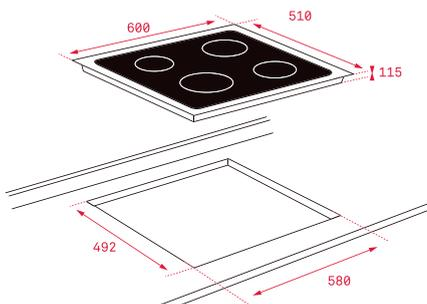

**EASY CG.1 4G AI AL**



- Gestión a través de los mandos instalados en los paneles de control o en los hornos serie ME
- Superficie de vidrio templado
- 4 quemadores (auxiliar 1,00 kW + 2 semi-rápidos 1,75 kW + rápido 3,00 kW)
- Seguridad por termopar integrada en quemador individual
- Autoencendido integrado en quemador y accionado por cada mando
- Parrillas de fundición individuales

**Cristal gas butano**  
Ref. 10205083 | EAN: 8421152066492

**Cristal gas natural**  
Ref. 10205283 | EAN: 8421152066508

**DIMENSIONES EXTERNAS**  
**Ancho** 590mm **Fondo** 510mm

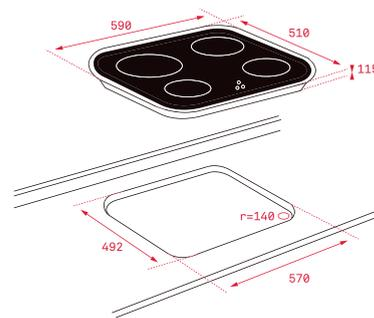



La cocina es donde las cosas pequeñas **se convierten en esenciales**





COMPACTOS



TEKA

TEKA

TEKA

TEKA



# Posibilidades infinitas en un **espacio limitado**

*Que tus deseos se hagan realidad*

Los pequeños detalles son normalmente muy importantes, y eso es lo que sucede con los electrodomésticos compactos de Teka en tu cocina. No sólo por su asombroso estilo y diseño, sino también por sus muchas funcionalidades. Posibilidades innumerables, ventajas infinitas con un tamaño compacto y un rendimiento enorme. Teka combina soluciones inteligentes en apenas 45 centímetros. Puedes usarlo como un horno normal o como un microondas, y con un rango de temperatura para ajustarse a todas las necesidades del chef de la casa.



## Cafetera

*Cafetera hecha para deslumbrar*

Comparte momentos únicos alrededor de una taza de exquisito café espresso o capuccino. Nuestra cafetera automática añade un exclusivo toque de personalidad y refinamiento, a la vez que amplifica los aromas y sabores de tus cafés preferidos. Elige entre cafeteras de cápsula encastradas o con molinillo de café integrado. Porque las grandes conversaciones empiezan con un delicioso café.



## Calienta platos

*A la temperatura perfecta*

Ideal para cuidar que los platos y tus recetas estén a la temperatura idónea a la hora de servirlos. Un toque maestro sin prescindir de un acabado y diseño innovador y cuidado en tu cocina.



## Envasadora al vacío

*Frescura en tus alimentos*

Mantener por más tiempo el sabor y los nutrientes. Con el envasado al vacío extraemos el aire del interior para crear una barrera para el oxígeno y la humedad. Cuidarte sienta bien. Gracias a la gama de compactos, son posibles diferentes combinaciones. El calentador de platos en blanco o cristal negro es el complemento ideal para tu horno compacto o microondas.

# Compactos

Las posibilidades son infinitas.

|                      |                     | MAESTRO   |   |   |
|----------------------|---------------------|---|---|---|
|                      |                     | TFT 4"  | TOUCH CONTROL DISPLAY LED   | LCD DISPLAY   |
|                      |                     | CRISTAL COLOR   |   |   |
| CAFETERAS            |                     | <br>CLC 835 MC |   | <br>CLC 855 GM |
| MULTI FUNCTION       | SURROUND-TEMP       |   | <br>HLC 844 C       |   |
|                      | SURROUND-TEMP       | <br>HLC 860P |   |   |
|                      | STRIP               |   |   |   |
|                      | SURROUND-TEMP       |   | <br>HLC 8400 CRISTAL | <br>HLC 840  |
|                      | STRIP               |   |   |   |
|                      | SURROUND-TEMP STRIP |   |   |   |
| CONVENCIONAL         |                     |   |   |   |
| MICROONDAS           | MICROONDAS + GRILL  |   | <br>MLC 8440 CRISTAL | <br>MLC 844  |
|                      |                     |   |   |   |
| ENVASADOR AL VACIO   |                     |   |   |   |
| CALENTADOR DE PLATOS |                     |   |   |   |

## MAESTRO

Electrodomésticos para los que les gusta ir un paso más allá. Para los que no se conforman con ser como la mayoría.

## TOTAL

Concebidos para los que les piden a sus electrodomésticos todo para todos. Máxima eficacia en cualquier situación.

## EASY

Para los que prefieren no complicarse en la cocina sin renunciar a tener un electrodoméstico que da mucho y pide muy poco.

|  | TOTAL                     | EASY                      |          |
|--|---------------------------|---------------------------|----------|
|  | TOUCH CONTROL DISPLAY LED | TOUCH CONTROL DISPLAY LED | MECÁNICO |



HSC 644 C



HSC 635P



HBC 625P



HSC 635



HBC 535



VS 152 GS



CP 15 GS

# COMPACTOS



## MAESTRO CLC 855 GM



- Cafetera automática
- Función auto-limpieza
- Capacidad para regular intensidad, temperatura y cantidad de café
- Panel de control electrónico
- Railes telescópicos para una fácil extracción de la cafetera
- 30 programas automáticos
- Iluminación automática por LEDs
- Capacidad: 2 tazas a la vez
- Cajón para café usado de fácil extracción
- **Presión 15 bares**
- Dispensadores ajustables de café, vapor y agua caliente
- **Molinillo integrado de acero para café natural en grano (13 posiciones de molido)**
- Depósito para granos de café, capacidad 200 gramos
- Depósito para café premolido
- Depósito de agua, capacidad 1,8 litros
- Descalcificación automática

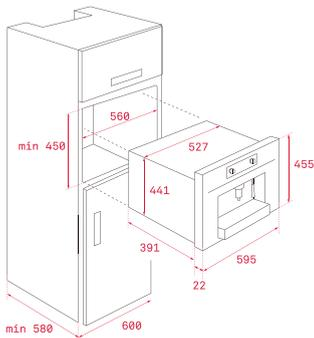

### COLOR

■ **Cristal negro / marco inox**  
Ref. 41598030 | EAN: 8421152145401

### DIMENSIONES EXTERNAS

**Alto** 455mm **Ancho** 592mm  
**Fondo** 411mm

(\*) Compatible con E.S.E 44 mm (Easy Serving Espresso) y capsulas originales Lavazza Espresso Point®, Caffitaly®, Nespresso®, todas ellas marcas registradas por sus respectivos propietarios.

## MAESTRO CLC 835 MC



- Cafetera Multi capsula (\*) y café molido
- Selección tipo de café (corto/medio/largo/extra largo-infusiones)
- **Panel de control electrónico con pantalla TFT**
- 5 adaptadores incluidos
- Iluminación automática por LEDs
- Capacidad: 1 taza
- Soporte para tazas ajustable en altura
- Selector de temperatura
- Cajón para almacenamiento
- 2 Compartimentos de almacenamiento laterales
- Bandeja recoge líquidos
- **Presión 19 bares**
- Depósito de agua, capacidad 1 litro
- Depósito residuos
- Descalcificación automática

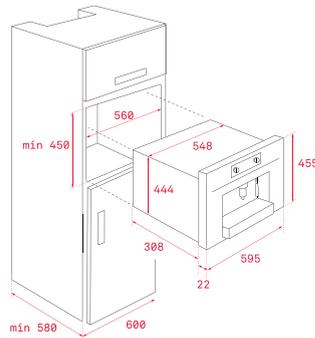

### COLOR

■ **Cristal negro / marco inox**  
Ref. 40589513 | EAN: 8421152145616

### DIMENSIONES EXTERNAS

**Alto** 455mm **Ancho** 595mm  
**Fondo** 330mm

## MAESTRO HLC 860P



- Sistema de Limpieza Dual Clean Autolimpieza Piroclítica (3 niveles) + Teka Hydroclean® PRO automático
- Multifunción SurroundTemp - 12 funciones de cocinado
- **Display TFT 4"** true color con programación de inicio y paro de cocción
- Sistema de 1 guía Plus-Extension, tres alturas de cocinado
- **Asesor personal de cocinado (20 recetas preprogramadas)**
- Propuesta automática de temperatura y tiempo según función seleccionada
- Función Slow cook
- Función calentamiento rápido automático
- Puerta cuatro cristales
- Cierre automático de seguridad durante la pirólisis o cocinado
- Ventilación tangencial dos velocidades
- Bandeja profunda con esmalte piroclítico y parrilla reforzada (con sistema antivuelco)

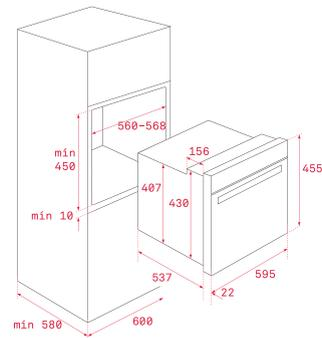

### COLOR

■ **Cristal negro / marco inox**  
Ref. 41534020 | EAN: 8421152148686

### DIMENSIONES EXTERNAS

**Alto** 455mm **Ancho** 595mm  
**Fondo** 537+22mm





**NUEVO**

## MAESTRO HLC 8400 CRISTAL



- **Compacto Hydroclean CristalColor**
- Sistema de limpieza Teka Hydroclean® PRO automático
- Multifunción SurroundTemp - 9 funciones de cocinado
- Touch Control con programación de inicio y paro de cocción
- Sistema de 1 guía Plus-Extension, tres alturas de cocinado
- Función calentamiento rápido
- Puerta tres cristales
- Ventilación dinámica
- Bandeja profunda esmaltada y parrilla reforzada (con sistema antivuelco)

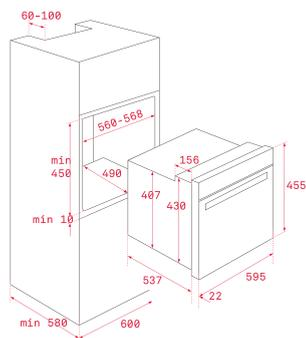

### COLOR

 **Cristal gris Stone Grey**

Ref. 111130004 | EAN: 8434778007640

### DIMENSIONES EXTERNAS

**Alto** 455mm **Ancho** 595mm  
**Fondo** 537+22mm

**NUEVO**

## MAESTRO HLC 8400 CRISTAL



- **Compacto Hydroclean CristalColor**
- Sistema de limpieza Teka Hydroclean® PRO automático
- Multifunción SurroundTemp - 9 funciones de cocinado
- Touch Control con programación de inicio y paro de cocción
- Sistema de 1 guía Plus-Extension, tres alturas de cocinado
- Función calentamiento rápido
- Puerta tres cristales
- Ventilación dinámica
- Bandeja profunda esmaltada y parrilla reforzada (con sistema antivuelco)

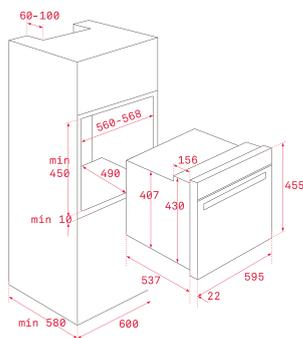

### COLOR

 **Cristal negro**

Ref. 111130003 | EAN: 8434778007633

### DIMENSIONES EXTERNAS

**Alto** 455mm **Ancho** 595mm  
**Fondo** 537+22mm

**NUEVO**

## MAESTRO HLC 8400 CRISTAL



- **Compacto Hydroclean CristalColor**
- Sistema de limpieza Teka Hydroclean® PRO automático
- Multifunción SurroundTemp - 9 funciones de cocinado
- Touch Control con programación de inicio y paro de cocción
- Sistema de 1 guía Plus-Extension, tres alturas de cocinado
- Función calentamiento rápido
- Puerta tres cristales
- Ventilación dinámica
- Bandeja profunda esmaltada y parrilla reforzada (con sistema antivuelco)

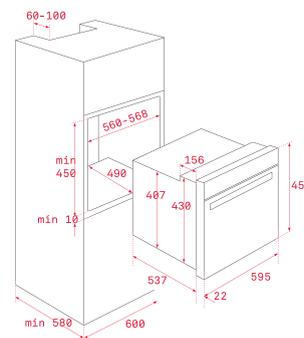

### COLOR

 **Cristal blanco**

Ref. 111130002 | EAN: 8434778007626

### DIMENSIONES EXTERNAS

**Alto** 455mm **Ancho** 595mm  
**Fondo** 537+22mm

# COMPACTOS CRISTAL



**NUEVO**

## MAESTRO MLC 8440 CRISTAL



- **Microondas Compacto CristalColor**
- *Microondas + grill*
- 3 funciones de cocinado
- Touch Control con programación de inicio y paro de cocción, cinco alturas de cocinado
- Puerta dos cristales
- Desconexión de seguridad en apertura de puerta
- Ventilación tangencial
- Parrilla reforzada (con sistema antivuelco)
- 5 niveles de potencia como microondas, 1.000 W salida
- Descongelación automática por tiempo y peso

**NUEVO**

## MAESTRO MLC 8440 CRISTAL



- **Microondas Compacto CristalColor**
- *Microondas + grill*
- 3 funciones de cocinado
- Touch Control con programación de inicio y paro de cocción, cinco alturas de cocinado
- Puerta dos cristales
- Desconexión de seguridad en apertura de puerta
- Ventilación tangencial
- Parrilla reforzada (con sistema antivuelco)
- 5 niveles de potencia como microondas, 1.000 W salida
- Descongelación automática por tiempo y peso

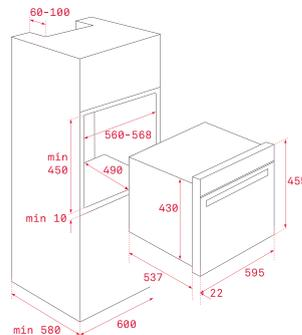
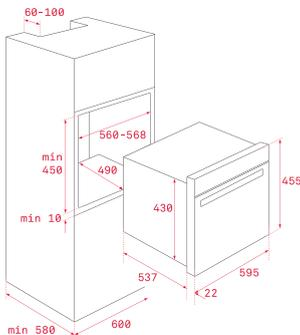

### COLOR

**Cristal gris Stone Grey**

Ref. 111160004 | EAN: 8434778007664

### DIMENSIONES EXTERNAS

**Alto** 455mm **Ancho** 595mm  
**Fondo** 537+22mm

### COLOR

**Cristal negro**

Ref. 111160003 | EAN: 8434778007657

### DIMENSIONES EXTERNAS

**Alto** 455mm **Ancho** 595mm  
**Fondo** 537+22mm



### MAESTRO HLC 840



- Sistema de limpieza Teka Hydroclean® PRO automático
- Multifunción SurroundTemp - 9 funciones de cocinado
- Touch Control con programación de inicio y paro de cocción
- Sistema de 1 guía Plus-Extension, tres alturas de cocinado
- Función calentamiento rápido
- Puerta tres cristales
- Ventilación dinámica
- Bandeja profunda esmaltada y parrilla reforzada (con sistema antivuelco)

### MAESTRO HLC 840



- Sistema de limpieza Teka Hydroclean® PRO automático
- Multifunción SurroundTemp - 9 funciones de cocinado
- Touch Control con programación de inicio y paro de cocción
- Sistema de 1 guía Plus-Extension, tres alturas de cocinado
- Función calentamiento rápido
- Puerta tres cristales
- Ventilación dinámica
- Bandeja profunda esmaltada y parrilla reforzada (con sistema antivuelco)

### MAESTRO MLC 844



- Microondas + grill
- 3 funciones de cocinado
- Touch Control con programador de inicio y paro de cocción, cinco alturas de cocinado
- Puerta dos cristales
- Desconexión de seguridad en apertura de puerta
- Ventilación tangencial
- Parrilla reforzada (con sistema antivuelco)
- 5 niveles de potencia como microondas, 1.000 W salida
- Descongelación automática por tiempo y peso
- Iluminación superior

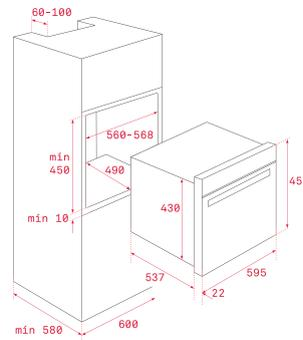
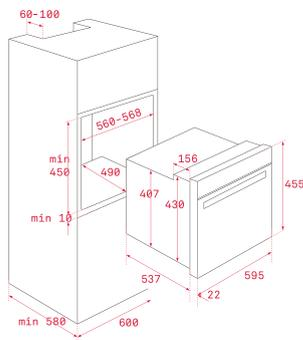
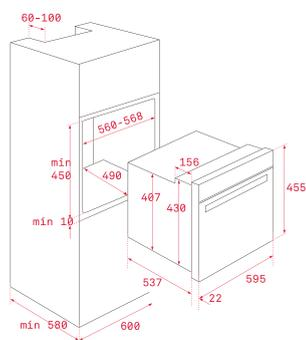

#### COLOR

 **Cristal negro** / marco inox  
Ref. 41531020 | EAN: 8421152148457

#### DIMENSIONES EXTERNAS

**Alto** 455mm **Ancho** 595mm  
**Fondo** 537+22mm

#### COLOR

 **Cristal blanco** / marco inox  
Ref. 41531024 | EAN: 8421152154977

#### DIMENSIONES EXTERNAS

**Alto** 455mm **Ancho** 595mm  
**Fondo** 537+22mm

#### COLOR

 **Cristal negro** / marco inox  
Ref. 40584400 | EAN: 8421152151563

#### DIMENSIONES EXTERNAS

**Alto** 455mm **Ancho** 595mm  
**Fondo** 537+22mm

# COMPACTOS



## MAESTRO MLC 844



- **Microondas + grill**
- 3 funciones de cocinado
- Touch Control con programador de inicio y paro de cocción, cinco alturas de cocinado
- Puerta dos cristales
- Desconexión de seguridad en apertura de puerta
- Ventilación tangencial
- Parrilla reforzada (con sistema antivuelco)
- 5 niveles de potencia como microondas, 1.000 W salida
- Descongelación automática por tiempo y peso
- Iluminación superior

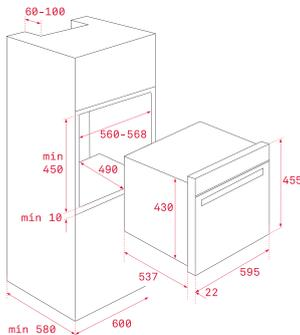

### COLOR

**Cristal blanco** / marco inox  
Ref. 40584403 | EAN: 8421152154434

### DIMENSIONES EXTERNAS

**Alto** 455mm **Ancho** 595mm  
**Fondo** 537+22mm

## MAESTRO HLC 844 C



- **Horno + Microondas (Combi)**
- *Sistema de limpieza Teka Hydroclean® ECO*
- **Multifunción SurroundTemp + Microondas - 11 funciones de cocinado**
- Touch Control con programación de inicio y paro de cocción
- Cinco alturas de cocinado
- Puerta tres cristales
- Desconexión de seguridad en apertura de puerta
- Ventilación tangencial
- Bandeja de cristal y parrilla reforzada (con sistema antivuelco)
- 5 niveles de potencia como microondas, 1.000 W salida
- Descongelación automática por tiempo y peso

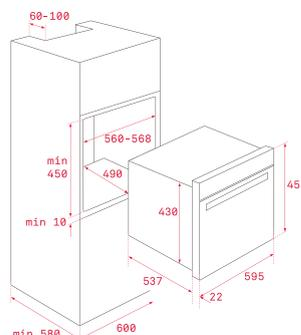

### COLOR

**Cristal negro** / marco inox  
Ref. 40587602 | EAN: 8421152145463

### DIMENSIONES EXTERNAS

**Alto** 455mm **Ancho** 595mm  
**Fondo** 537+22mm

## MAESTRO HLC 844 C



- **Horno + Microondas (Combi)**
- *Sistema de limpieza Teka Hydroclean® ECO*
- **Multifunción SurroundTemp + Microondas - 11 funciones de cocinado**
- Touch Control con programación de inicio y paro de cocción
- Cinco alturas de cocinado
- Puerta tres cristales
- Desconexión de seguridad en apertura de puerta
- Ventilación tangencial
- Bandeja de cristal y parrilla reforzada (con sistema antivuelco)
- 5 niveles de potencia como microondas, 1.000 W salida
- Descongelación automática por tiempo y peso

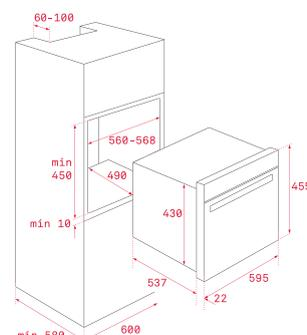

### COLOR

**Cristal blanco** / marco inox  
Ref. 40587612 | EAN: 8421152154373

### DIMENSIONES EXTERNAS

**Alto** 455mm **Ancho** 595mm  
**Fondo** 537+22mm



MAESTRO VS 152 GS

- **Envasador al vacío**
- Espacio para guardar accesorios
- **Báscula de cocina**
- Cubierta protectora de la báscula
- Soporte para rollo de papel aluminio
- Soporte para papel transparente
- Cierre suave
- Auto-cierre



MAESTRO CP 15 GS

- **Calentaplatos**
- **Capacidad para 6 servicios**, ejemplos:
  - 6 platos llanos (24 cm)
  - 6 platos hondos (10 cm)
  - 3 fuentes (17, 19 y 32 cm)
  - 20 platos llanos (28 cm)
  - 40 tazas de té o 80 tazas de café
- Termostato regulable 30º - 80º C
- Potencia nominal máxima: 430 W
- Cajón telescópico extraíble
- **Sistema de apertura push-pull**
- Base antideslizante



MAESTRO CP 15 GS

- **Calentaplatos**
- **Capacidad para 6 servicios**, ejemplos:
  - 6 platos llanos (24 cm)
  - 6 platos hondos (10 cm)
  - 3 fuentes (17, 19 y 32 cm)
  - 20 platos llanos (28 cm)
  - 40 tazas de té o 80 tazas de café
- Termostato regulable 30º - 80º C
- Potencia nominal máxima: 430 W
- Cajón telescópico extraíble
- **Sistema de apertura push-pull**
- Base antideslizante

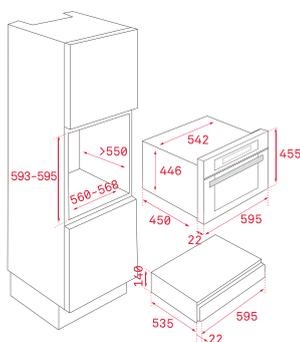

COLOR

■ **Cristal negro / marco inox**  
Ref. 40589951 | EAN: 8421152145630

**DIMENSIONES EXTERNAS**

**Alto** 140mm **Ancho** 595mm  
**Fondo** 535+22mm

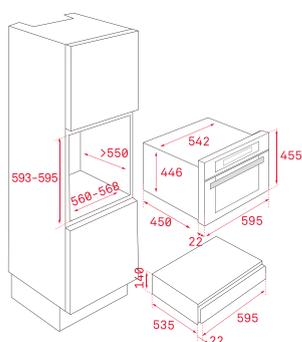

COLOR

■ **Cristal negro / marco inox**  
Ref. 40589920 | EAN: 8421152145623

**DIMENSIONES EXTERNAS**

**Alto** 140mm **Ancho** 595mm  
**Fondo** 535+22mm

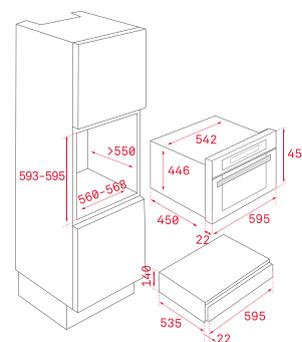

COLOR

□ **Cristal blanco / marco inox**  
Ref. 40589921 | EAN: 8421152155820

**DIMENSIONES EXTERNAS**

**Alto** 140mm **Ancho** 595mm  
**Fondo** 535+22mm

# COMPACTOS



## TOTAL HSC 635P

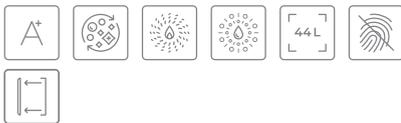

- Sistema de Limpieza Dual Clean Autolimpieza Pirolytica (3 niveles) + Teka Hydroclean® PRO automático
- Multifunción - 8 funciones de cocinado
- Touch Control con programación de inicio y paro de cocción
- Sistema de 1 guía Plus-Extension, tres alturas de cocinado
- Función calentamiento rápido
- Puerta tres cristales
- Cierre automático de seguridad durante la pirólisis o antes del cocinado
- Ventilación tangencial dos velocidades
- Bandeja profunda con esmalte pirolytico y parrilla (con sistema antivuelco)

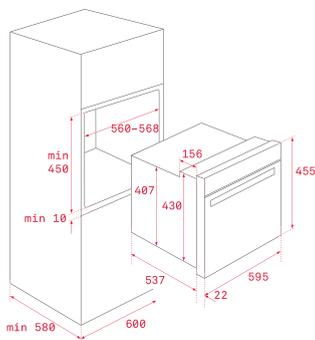

### COLOR

Acero inoxidable / marco inox  
Ref. 41534030 | EAN: 8421152148693

### DIMENSIONES EXTERNAS

Alto 455mm Ancho 595mm  
Fondo 537+22mm

## TOTAL HSC 635



- Sistema de limpieza Teka Hydroclean® PRO automático
- Multifunción - 8 funciones de cocinado
- Touch Control con programación de inicio y paro de cocción
- Sistema de 1 guía Plus-Extension, tres alturas de cocinado
- Función calentamiento rápido
- Puerta tres cristales
- Ventilación dinámica
- Bandeja profunda esmaltada y parrilla (con sistema antivuelco)

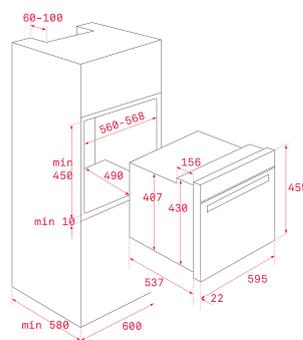

### COLOR

Acero inoxidable / marco inox  
Ref. 41531030 | EAN: 8421152148464

### DIMENSIONES EXTERNAS

Alto 455mm Ancho 595mm  
Fondo 537+22mm

## TOTAL HSC 644 C



- Sistema de limpieza Teka Hydroclean® ECO
- Multifunción SurroundTemp + Microondas- 11 funciones de cocinado
- Touch Control con programación de inicio y paro de cocción
- Cinco alturas de cocinado
- Puerta tres cristales
- Desconexión de seguridad en apertura de puerta
- Ventilación tangencial
- Bandeja de cristal y parrilla reforzada (con sistema antivuelco)
- 5 niveles de potencia como microondas, 1.000 W de salida
- Descongelación automática por tiempo y peso

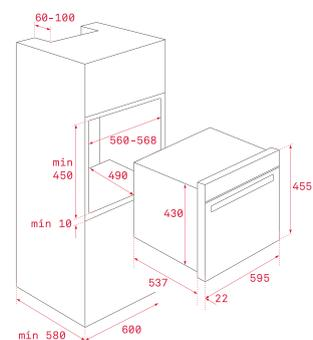

### COLOR

Acero inoxidable / marco inox  
Ref. 40587603 | EAN: 8421152145470

### DIMENSIONES EXTERNAS

Alto 455mm Ancho 595mm  
Fondo 537+22mm



### EASY HBC 625P



- Sistema de Limpieza Dual Clean Autolimpieza Piroclítica (3 niveles) + Teka Hydroclean® PRO automático
- Multifunción - 8 funciones de cocinado
- Touch Control con programación de inicio y paro de cocción
- Cuatro alturas de cocinado
- Función calentamiento rápido
- Puerta tres cristales
- Cierre automático de seguridad durante la pirólisis o antes del cocinado
- Ventilación tangencial dos velocidades
- Bandeja profunda con esmalte piroclítico y parrilla (con sistema antivuelco)

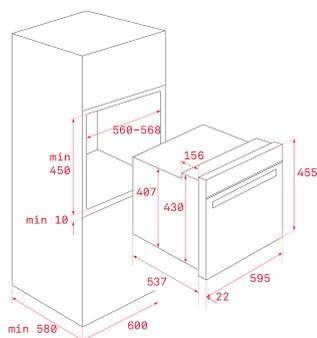

#### COLOR

Acero inoxidable

Ref. 41534010 | EAN: 8421152148679

#### DIMENSIONES EXTERNAS

Alto 455mm Ancho 595mm  
Fondo 537+22mm

### EASY HBC 535



- Sistema de limpieza Teka Hydroclean® ECO
- Convencional - 3 funciones de cocinado
- Programador mecánico de paro de cocción
- Soportes cromados, cuatro alturas de cocinado
- Puerta tres cristales
- Ventilación dinámica
- Bandeja profunda esmaltada y parrilla (con sistema antivuelco)

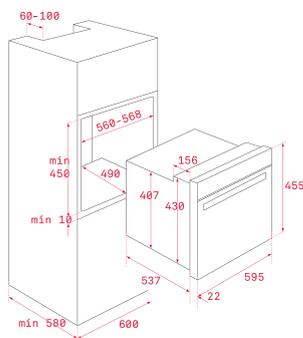

#### COLOR

Acero inoxidable

Ref. 41531010 | EAN: 8421152148440

#### DIMENSIONES EXTERNAS

Alto 455mm Ancho 595mm  
Fondo 537+22mm



Cocinar es **crear**





MICROONDAS



# Crear momentos inolvidables es **más fácil y rápido que nunca**

## ***Fácil instalación***

Kit frontal de ajuste incluido en el microondas para una instalación fácil. El marco ya está adherido al microondas por lo que el proceso de ensamblaje es más rápido y podemos tener nuestro microondas listo en 5 minutos utilizando únicamente 4 tornillos.

## ***Memoriza tus recetas preferidas***

Con los hornos microondas de Teka puedes seleccionar diferentes memorias de potencia y cocinado para que puedas repetir tus recetas preferidas tantas veces como quieras.



## Base cerámica

*Tu cocina sin límites*

Los microondas Teka te brindan superficies más amplias para que puedas cocinar con recipientes más grandes. No tendrás que volver a comer otro de esos platos calientes por fuera y fríos por dentro gracias a nuestro sistema de calor homogéneo. La distribución de las ondas procede de la superficie cerámica en la parte baja del electrodoméstico por lo que no incorpora el clásico plato giratorio. El microondas es completamente liso en el interior, por lo que su limpieza es mucho más sencilla.



## Plato tostador

*Pizza de microondas crujiente de verdad*

El plato tostador nos da la oportunidad de cocinar rápido y fácil. Puedes hacer una tortilla de patata, una quiche o incluso unas patatas fritas crujientes. Hasta puedes cocinar una crujiente pizza, con un plato que alcanza temperaturas muy altas para dorar los alimentos.

# Microondas

Cocina más rápido y sencillo sin renunciar a un resultado exquisito.

|                   |                       | MAESTRO   |   |   |  |
|-------------------|-----------------------|---|---|---|--|
|                   |                       | ELECTRONIC CONTROL<br>DIGITAL DISPLAY   | TOUCH CONTROL<br>DIGITAL DISPLAY  | TFT DISPLAY   | MECÁNICO   |
|                   |                       | CRISTALCOLOR  |   |   |  |
| INTEGRACIÓN       | MICROONDAS<br>+ GRILL | <br>ML 8220 BIS<br>CRISTAL | <br>ML 822 BIS | <br>ML 825 TFL | <br>ML 820 BIS |
|                   | MICROONDAS            |   |   |   | <br>ML 820 BI |
| LIBRE INSTALACIÓN | MICROONDAS<br>+ GRILL |   |   |   |  |
|                   | MICROONDAS            |   |   |   |  |

## MAESTRO

Electrodomésticos para los que les gusta ir un paso más allá. Para los que no se conforman con ser como la mayoría.

## TOTAL

Concebidos para los que les piden a sus electrodomésticos todo para todos. Máxima eficacia en cualquier situación.

## EASY

Para los que prefieren no complicarse en la cocina sin renunciar a tener un electrodoméstico que da mucho y pide muy poco.

| TOTAL                    |             |             |          | EASY        |          |
|--------------------------|-------------|-------------|----------|-------------|----------|
| TOUCH CONTROL PROGRAMMER | TFT DISPLAY | ELECTRÓNICO | MECÁNICO | ELECTRÓNICO | MECÁNICO |



MS 622 BIS



MS 620 BIS



MWE 255 FI



MS 620 BIH



MS 622 BI



MB 620 BI



MWE 225 G



MWE 230 G



MW 225 G



MW 225

# INTEGRACIÓN CRISTAL



**NUEVO**

## MAESTRO ML 8220 BIS CRISTAL



- **Microondas CristalColor**
- Electrónico base cerámica + grill
- Panel de mandos de cristal electrónicos con reloj digital
- *Grill abatible, 1.200 W*
- Cinco niveles de potencia, 850 W salida
- Interior en acero inoxidable
- **Base cerámica de calentamiento homogéneo**
- Ventilación forzada tangencial
- Selector de tiempo y funciones electrónicas
- Inicio rápido 30"
- Descongelación por tiempo y peso (5 programas)
- 9 menús de acceso directo
- Plato tostador y parrilla grill reforzada

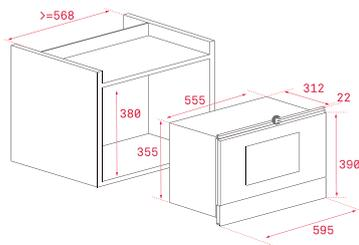

### COLOR

 **Cristal gris Stone Grey**

Ref. 112030002 | EAN: 8434778007695

### DIMENSIONES EXTERNAS

**Alto** 390mm **Ancho** 595mm  
**Fondo** 334mm

**NUEVO**

## MAESTRO ML 8220 BIS CRISTAL



- **Microondas CristalColor**
- Electrónico base cerámica + grill
- Panel de mandos de cristal electrónicos con reloj digital
- *Grill abatible, 1.200 W*
- Cinco niveles de potencia, 850 W salida
- Interior en acero inoxidable
- **Base cerámica de calentamiento homogéneo**
- Ventilación forzada tangencial
- Selector de tiempo y funciones electrónicas
- Inicio rápido 30"
- Descongelación por tiempo y peso (5 programas)
- 9 menús de acceso directo
- Plato tostador y parrilla grill reforzada

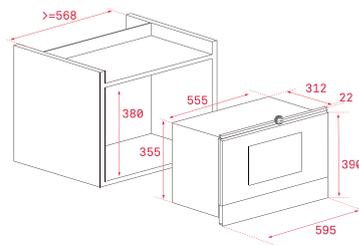

### COLOR

 **Cristal negro**

Ref. 112030001 | EAN: 8434778007688

### DIMENSIONES EXTERNAS

**Alto** 390mm **Ancho** 595mm  
**Fondo** 334mm

**NUEVO**

## MAESTRO ML 8220 BIS CRISTAL



- **Microondas CristalColor**
- Electrónico base cerámica + grill
- Panel de mandos de cristal electrónicos con reloj digital
- *Grill abatible, 1.200 W*
- Cinco niveles de potencia, 850 W salida
- Interior en acero inoxidable
- **Base cerámica de calentamiento homogéneo**
- Ventilación forzada tangencial
- Selector de tiempo y funciones electrónicas
- Inicio rápido 30"
- Descongelación por tiempo y peso (5 programas)
- 9 menús de acceso directo
- Plato tostador y parrilla grill reforzada

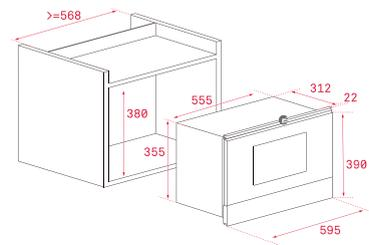

### COLOR

 **Cristal blanco**

Ref. 112030000 | EAN: 8434778007671

### DIMENSIONES EXTERNAS

**Alto** 390mm **Ancho** 595mm  
**Fondo** 334mm



## MAESTRO ML 822 BIS



- Electrónico base cerámica + grill
- Panel de mandos de cristal electrónicos con reloj digital
- *Grill abatible, 1.200 W*
- Cinco niveles de potencia, 850 W salida
- Interior en acero inoxidable
- **Base cerámica de calentamiento homogéneo**
- Ventilación forzada tangencial
- Selector de tiempo y funciones electrónicas
- Inicio rápido 30"
- Descongelación por tiempo y peso (5 programas)
- 9 menús de acceso directo
- Plato tostador y parrilla grill reforzada

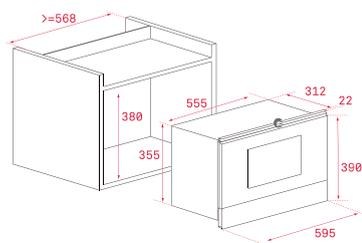

### COLOR

 **Cristal negro** / marco inox

Ref. (R) 40584301 | EAN: 8421152145500

Ref. (L) 40584300 | EAN: 8421152145494

### DIMENSIONES EXTERNAS

**Alto** 390mm **Ancho** 595mm

**Fondo** 334mm

## MAESTRO ML 822 BIS



- Electrónico base cerámica + grill
- Panel de mandos de cristal electrónicos con reloj digital
- *Grill abatible, 1.200 W*
- Cinco niveles de potencia, 850 W salida
- Interior en acero inoxidable
- **Base cerámica de calentamiento homogéneo**
- Ventilación forzada tangencial
- Selector de tiempo y funciones electrónicas
- Inicio rápido 30"
- Descongelación por tiempo y peso (5 programas)
- 9 menús de acceso directo
- Plato tostador y parrilla grill reforzada

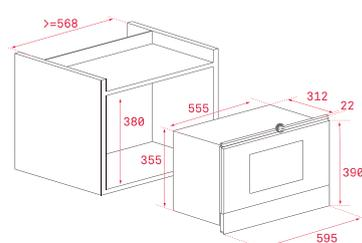

### COLOR

 **Cristal blanco** / marco inox

Ref. (L) 40584302 | EAN: 8421152145517

### DIMENSIONES EXTERNAS

**Alto** 390mm **Ancho** 595mm

**Fondo** 334mm

## MAESTRO ML 825 TFL



- Electrónico + grill
- **Panel de mandos Full Touch Control con temporizador electrónico y display**
- Grill simultáneo de cuarzo, 1.000 W
- Cinco niveles de potencia, 900 W salida
- Interior en acero inoxidable
- **Plato giratorio 31,5 cm**
- Inicio rápido 30"
- Temporizador de 0 a 95 minutos
- Descongelación por tiempo y peso
- 8 menús de acceso directo
- Programa de cocinado en dos fases
- Parrilla grill

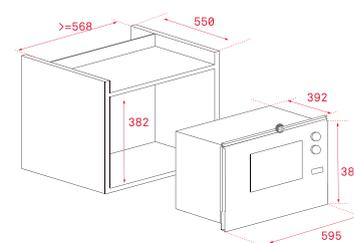

### COLOR

 **Cristal negro** / marco inox

Ref. 40590640 | EAN: 8421152149188

### DIMENSIONES EXTERNAS

**Alto** 382mm **Ancho** 595mm

**Fondo** 392mm

# INTEGRACIÓN



## MAESTRO ML 820 BIS



- Electrónico + grill
- **Panel de mandos de cristal Touch Control con temporizador electrónico y display TFT**
- Grill simultáneo de cuarzo, 1.000 W
- Cinco niveles de potencia, 700 W salida
- Interior en acero inoxidable
- **Plato giratorio integrado 24 cm**
- Selector de tiempo y funciones electrónicas
- Inicio rápido 30"
- Temporizador de 0 a 90 minutos
- Descongelación por tiempo y peso (5 programas)
- 3 menús de acceso directo
- Memoria de cocinado
- Parrilla grill

## MAESTRO ML 820 BIS



- Electrónico + grill
- **Panel de mandos de cristal Touch Control con temporizador electrónico y display TFT**
- Grill simultáneo de cuarzo, 1.000 W
- Cinco niveles de potencia, 700 W salida
- Interior en acero inoxidable
- **Plato giratorio integrado 24 cm**
- Selector de tiempo y funciones electrónicas
- Inicio rápido 30"
- Temporizador de 0 a 90 minutos
- Descongelación por tiempo y peso (5 programas)
- 3 menús de acceso directo
- Memoria de cocinado
- Parrilla grill

## MAESTRO ML 820 BI



- Mecánico
- Panel de mandos de cristal mecánico
- Cinco niveles de potencia, 700 W salida
- Interior en acero inoxidable
- **Plato giratorio integrado 24 cm**
- Temporizador de 0 a 60 minutos
- Descongelación por tiempo

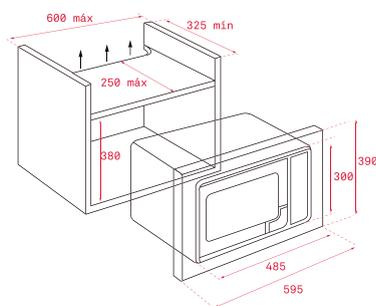
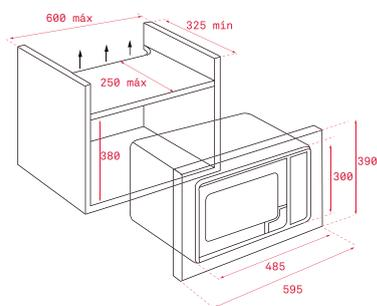
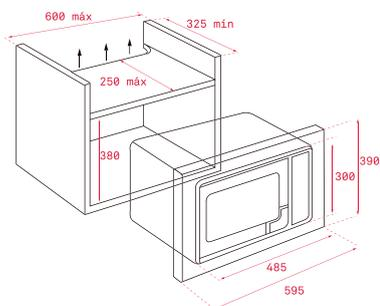

### COLOR

 **Cristal negro / marco inox**  
Ref. 40584200 | EAN: 8421152145555

**DIMENSIONES EXTERNAS**  
**Alto** 390mm **Ancho** 595mm  
**Fondo** 325mm

### COLOR

 **Cristal blanco / marco inox**  
Ref. 40584203 | EAN: 8421152154397

**DIMENSIONES EXTERNAS**  
**Alto** 390mm **Ancho** 595mm  
**Fondo** 325mm

### COLOR

 **Cristal negro / marco inox**  
Ref. 40584201 | EAN: 8421152145562

**DIMENSIONES EXTERNAS**  
**Alto** 390mm **Ancho** 595mm  
**Fondo** 325mm





## TOTAL MS 622 BIS



- Electrónico base cerámica + grill
- Panel de mandos Touch Control con reloj digital
- *Grill abatible, 1.200 W*
- Cinco niveles de potencia, 850 W salida
- Interior en acero inoxidable
- **Base cerámica de calentamiento homogéneo**
- Ventilación forzada tangencial
- Selector de tiempo y funciones electrónicas
- Inicio rápido 30"
- Temporizador de 0 a 90 minutos
- Descongelación por tiempo y peso (5 programas)
- 2 menús de acceso directo
- Parrilla grill reforzada

## TOTAL MS 622 BI



- Mecánico base cerámica
- Cinco niveles de potencia, 850 W salida
- Interior en acero inoxidable
- **Base cerámica de calentamiento homogéneo**
- Ventilación forzada tangencial
- Temporizador de 0 a 60 minutos
- Descongelación por tiempo

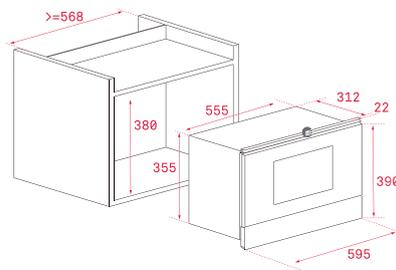
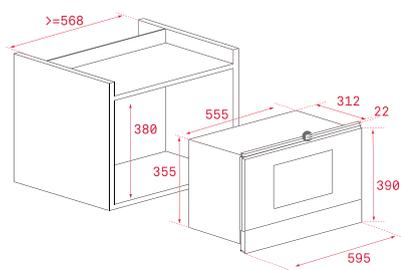

### COLOR

■ Acero inoxidable

Ref. (R) 40584101 | EAN: 8421152145531

Ref. (L) 40584100 | EAN: 8421152145524

### DIMENSIONES EXTERNAS

**Alto** 390mm **Ancho** 595mm

**Fondo** 334mm

### COLOR

■ Acero inoxidable

Ref. 40584102 | EAN: 8421152145548

### DIMENSIONES EXTERNAS

**Alto** 390mm **Ancho** 595mm

**Fondo** 334mm

# INTEGRACIÓN



## TOTAL MS 620 BIS



- Electrónico + grill
- **Panel de mandos de cristal Touch Control con temporizador electrónico y display TFT**
- Grill simultáneo de cuarzo, 1.000 W
- Cinco niveles de potencia, 700 W salida
- Interior en acero inoxidable
- *Plato giratorio integrado 24 cm*
- Selector de tiempo y funciones electrónicas
- Inicio rápido 30"
- Temporizador de 0 a 90 minutos
- Descongelación por tiempo y peso (5 programas)
- 3 menús de acceso directo
- Memoria de cocinado
- Parrilla grill

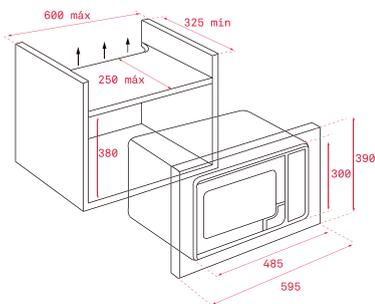

### COLOR

■ Acero inoxidable

Ref. 40584010 | EAN: 8421152145579

### DIMENSIONES EXTERNAS

**Alto** 390mm **Ancho** 595mm  
**Fondo** 325mm

## TOTAL MS 620 BIH



- Electrónico
- Panel de mandos electrónico
- Cinco niveles de potencia, 700 W salida
- Interior en acero inoxidable
- *Plato giratorio integrado 24 cm*
- Selector de tiempo y funciones electrónicas
- Inicio rápido 30"
- Temporizador de 0 a 90 minutos
- Descongelación por tiempo y peso (5 programas)
- 3 menús de acceso directo
- Memoria de cocinado

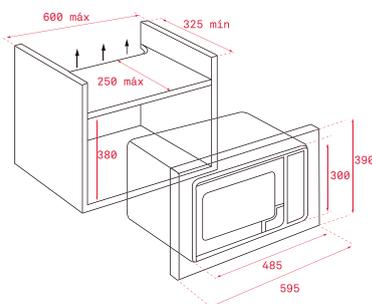

### COLOR

■ Acero inoxidable

Ref. 40584011 | EAN: 8421152145586

### DIMENSIONES EXTERNAS

**Alto** 390mm **Ancho** 595mm  
**Fondo** 325mm

## TOTAL MWE 255 FI



- Electrónico + grill
- Panel de mandos electrónico
- Grill simultáneo de cuarzo, 1.000 W
- Cinco niveles de potencia, 900 W salida
- Interior en acero inoxidable
- **Plato giratorio 31,5 cm**
- Selector de tiempo y funciones electrónicas
- Temporizador de 0 a 95 minutos
- Descongelación por tiempo y peso
- 8 menús de acceso directo
- Función +30"

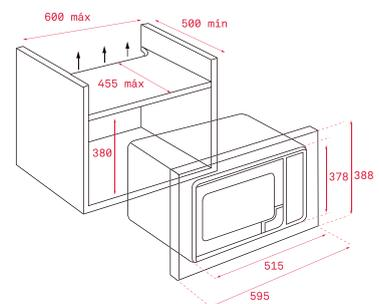

### COLOR

■ Acero inoxidable

Ref. 40581125 | EAN: 8421152127162

### DIMENSIONES EXTERNAS

**Alto** 388mm **Ancho** 595mm  
**Fondo** 413mm



## TOTAL MWE 225 FI



- Electrónico + grill
- Panel de mandos electrónico
- Grill simultáneo de metal, 1.000 W
- Cinco niveles de potencia, 800 W salida
- Interior en acero inoxidable
- Plato giratorio 24,5 cm
- Selector de tiempo y funciones electrónicas
- Temporizador de 0 a 95 minutos
- Descongelación por tiempo y peso
- 8 menús de acceso directo
- Función +30"

## EASY MB 620 BI



- Mecánico
- Cinco niveles de potencia, 700 W salida
- Interior en acero inoxidable
- Plato giratorio integrado 24 cm
- Temporizador de 0 a 60 minutos
- Descongelación por tiempo

## EASY MB 620 BI



- Mecánico
- Cinco niveles de potencia, 700 W salida
- Interior en acero inoxidable
- Plato giratorio integrado 24 cm
- Temporizador de 0 a 60 minutos
- Descongelación por tiempo

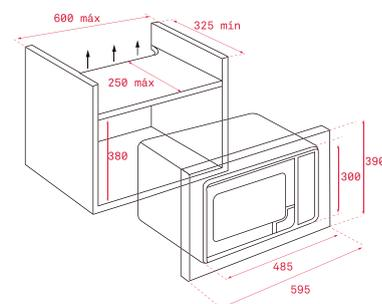
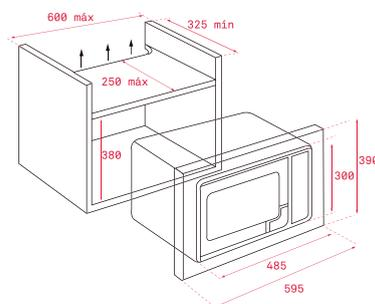
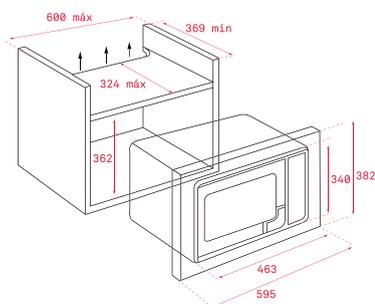

### COLOR

Acero inoxidable

Ref. 40581515 | EAN: 8421152127247

### DIMENSIONES EXTERNAS

Alto 382mm Ancho 595mm  
Fondo 369mm

### COLOR

Acero inoxidable

Ref. 40584000 | EAN: 8421152145593

### DIMENSIONES EXTERNAS

Alto 390mm Ancho 595mm  
Fondo 325mm

### COLOR

Blanco

Ref. 40584001 | EAN: 8421152145609

### DIMENSIONES EXTERNAS

Alto 390mm Ancho 595mm  
Fondo 325mm

# LIBRE INSTALACIÓN



## EASY MWE 230 G



- Electrónico + grill
- Panel de mandos electrónico
- Grill simultáneo de metal, 1.000 W
- Cinco niveles de potencia, 800 W salida
- Interior acero inox
- Plato giratorio 27 cm
- Temporizador de 0 a 95 minutos
- Descongelación por tiempo y peso
- 8 menús de acceso directo
- Función +30"

## EASY MWE 230 G



- Electrónico + grill
- Panel de mandos electrónico
- Grill simultáneo de metal, 1.000 W
- Cinco niveles de potencia, 800 W salida
- Interior pintado
- Plato giratorio 27 cm
- Temporizador de 0 a 95 minutos
- Descongelación por tiempo y peso
- 8 menús de acceso directo
- Función +30"

## EASY MWE 225 G



- Electrónico + grill
- Panel de mandos electrónico
- Grill simultáneo de cuarzo, 1.000 W
- Cinco niveles de potencia, 700 W salida
- Interior pintado
- Plato giratorio 25,5 cm
- Temporizador de 0 a 95 minutos
- Descongelación por tiempo y peso
- 8 menús de acceso directo
- Función +30"

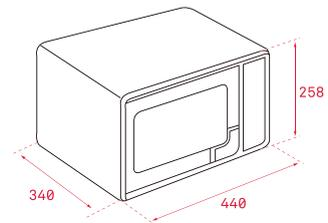
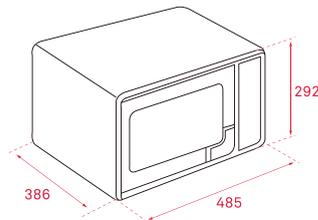
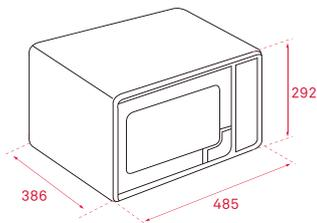

### COLOR

■ Acero inoxidable

Ref. 40590440 | EAN: 8421152112083

### DIMENSIONES EXTERNAS

**Alto** 292mm **Ancho** 485mm  
**Fondo** 386mm

### COLOR

□ Blanco

Ref. 40590441 | EAN: 8421152112090

### DIMENSIONES EXTERNAS

**Alto** 292mm **Ancho** 485mm  
**Fondo** 386mm

### COLOR

■ Acero inoxidable

Ref. 40590470 | EAN: 8421152128732

### DIMENSIONES EXTERNAS

**Alto** 258mm **Ancho** 440mm  
**Fondo** 340mm



## EASY MWE 225 G



- Electrónico + grill
- Panel de mandos electrónico
- Grill simultáneo de cuarzo, 1.000 W
- Cinco niveles de potencia, 700 W salida
- Interior pintado
- Plato giratorio 25,5 cm
- Temporizador de 0 a 95 minutos
- Descongelación por tiempo y peso
- 8 menús de acceso directo
- Función +30"

## EASY MW 225 G



- Mecánico + grill
- Panel de mandos mecánico
- Grill simultáneo de cuarzo, 1.000 W
- Cinco niveles de potencia, 700 W salida
- Interior pintado
- Plato giratorio 25,5 cm
- Temporizador de 0 a 35 minutos
- Descongelación por tiempo

## EASY MW 225



- Mecánico
- Panel de mandos mecánico
- Cinco niveles de potencia, 700 W salida
- Interior pintado
- Plato giratorio 25,5 cm
- Temporizador de 0 a 35 minutos
- Descongelación por tiempo

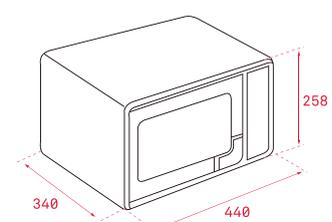
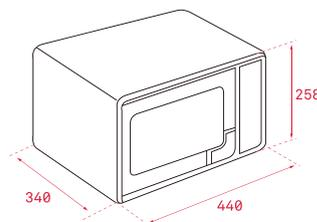
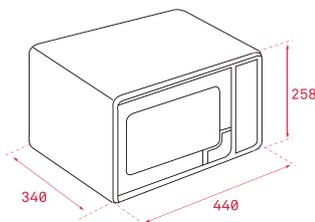

### COLOR

Blanco

Ref. 40590471 | EAN: 8421152128749

### DIMENSIONES EXTERNAS

**Alto** 258mm **Ancho** 440mm  
**Fondo** 340mm

### COLOR

Blanco

Ref. 40590480 | EAN: 8421152128756

### DIMENSIONES EXTERNAS

**Alto** 258mm **Ancho** 440mm  
**Fondo** 340mm

### COLOR

Blanco

Ref. 40590485 | EAN: 8421152128763

### DIMENSIONES EXTERNAS

**Alto** 258mm **Ancho** 440mm  
**Fondo** 340mm



Teka añade **alma** a  
tu cocina



PLACAS

# Plena libertad en tu cocina

## *La inducción Flex inteligente de Teka*

Tu placa es tan flexible como tu cocina y lo que comes cada día, por ello podrás utilizar todos tus recipientes de diferentes tamaños y aprovecharla al máximo. Las zona flex son ideales para parrillas, grill teppayaki, recipientes rectangulares o todo lo que se te pase por la imaginación. Cocinar sin límites.

Además la inducción Flex inteligente te permitirá encontrar la temperatura perfecta para tus recetas.

Precisión en tus platos. Sabemos que la cocina es un arte con mucha intuición, pero también es necesaria la precisión para conseguir resultados perfectos. Por ello hemos creado programas de recetas que funcionan con sensores de temperatura obteniendo los mejores resultados.

## Direct Sense

### *Una placa, miles de posibilidades*

En **Teka**, queremos que tu cocina no tenga límites, por eso hemos creado **DirectSense**, para que invites a comer a toda tu familia.

Cocina como quieras y donde quieras. Su diseño optimizado te permite utilizar todo el área de cocción con recipientes de todas las formas y tamaños, hasta 40 cm.

**Alrededor de una mesa pasan cosas maravillosas, disfrútales con el mejor sabor.**

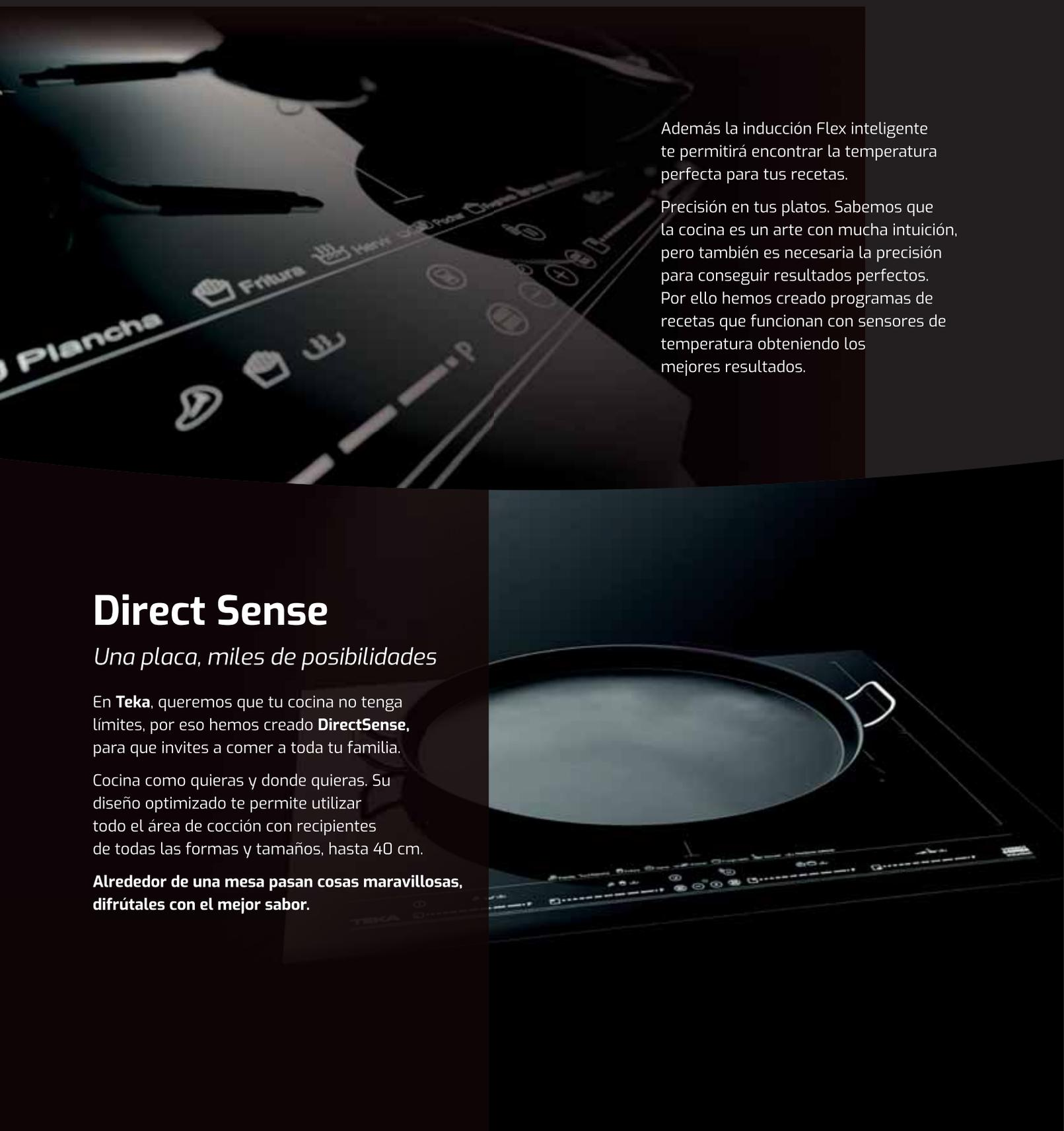





## Tus recetas, ahora más intuitivas.

Cocinar es más sencillo de lo que piensas, pulsa el chef, elige la función que necesitas y el resto, déjalo en manos de **DirectSense**. Si te gusta cocinar, disfrutarás cada receta.

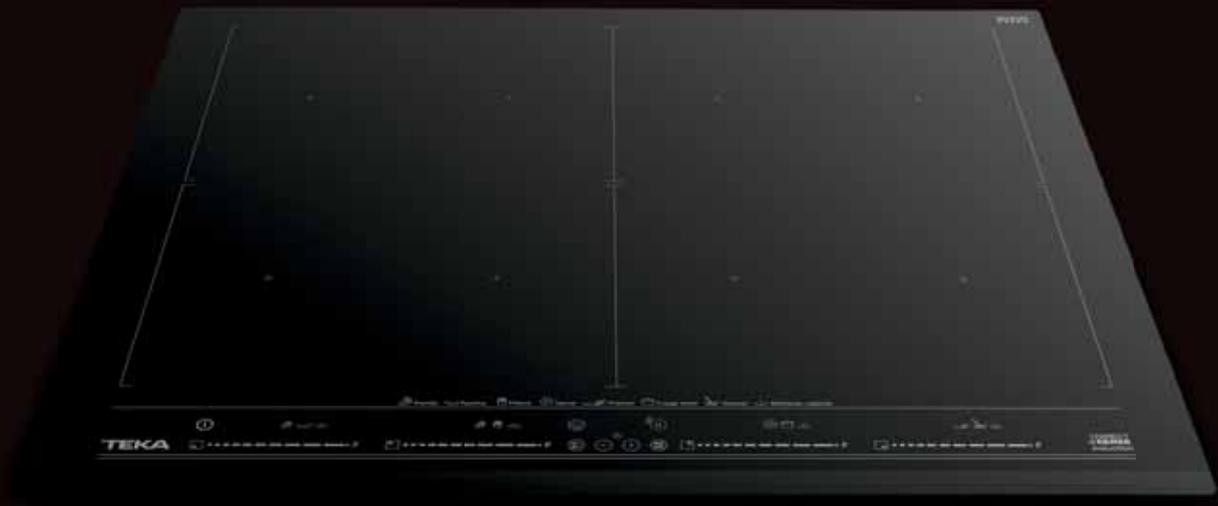

### Parrilla: 200°C

Su alta temperatura está pensada para recetas con carnes rojas o verduras. Escoge la mejor compañía para compartirlas y... ¡bon appétit!



### Plancha: 190°C

Es tan polifacético como tus gusto, ideal para alimentos mas delicados como el pescado, pollo, huevos y tortitas.



### Fritura: 180°C

El programa óptimo para todo tipo de frituras. Gracias a su precisión, evita generar sustancias tóxicas propias de altas temperaturas. Cocina saludable, disfruta tranquilo de tus platos.



### Hervir: 100°C

Es capaz de llevar a ebullición 1 litro de agua en 3 minutos. Rapidez y eficacia en tu cocina y en tus platos.



### Pochar: 100°C

Ideal para una fritura suave como pochar las patatas de la tortilla o cocinar patatas panaderas.



### Fuego lento: 98°C

Perfecto para tus platos a fuego lento. Si eres un auténtico amante de los guisos y los platos de cuchara, este será tu programa de cocina ideal.



### Mantener caliente: 60°C

Mantén calientes tus alimentos para que no se enfríen hasta que los llesves a la mesa. A nadie le gusta un plato frío, ¿verdad?



### Derretir: 48°C

Podrás derretir mantequilla, chocolate o hacer caramelo sin que se quemem, sin ningún miedo por quemar los ingredientes.

# Inducción Flex Slide Cooking

*El confort llega a tu cocina con la zona móvil que cocina por ti.*

Tu placa es tan flexible como tu cocina y lo que comes cada día, por ello podrás utilizar todos tus recipientes de diferentes tamaños y aprovecharla al máximo. Las zonas Flex son ideales para parrillas, grill teppayaki, recipientes rectangulares o todo lo que se te pase por la imaginación. Cocinar sin límites.

Cambiar la potencia que necesitas para tus platos es tan fácil como mover el recipiente y la función Slide Cooking se encargará de todo. La placa cambia la potencia automáticamente al deslizar el recipiente, así cocinaras con fuego alto en la parte frontal (nivel 9), con fuego medio en la central (nivel 5) y podrás mantener tus platos calientes en la parte trasera (nivel 3)

Potencia tus recetas. Gracias a las funciones de acceso directo, ya no tienes que ser un chef profesional aunque sí parecerlo. Teka lo hace por ti eligiendo la templadura perfecta que necesita tu receta.

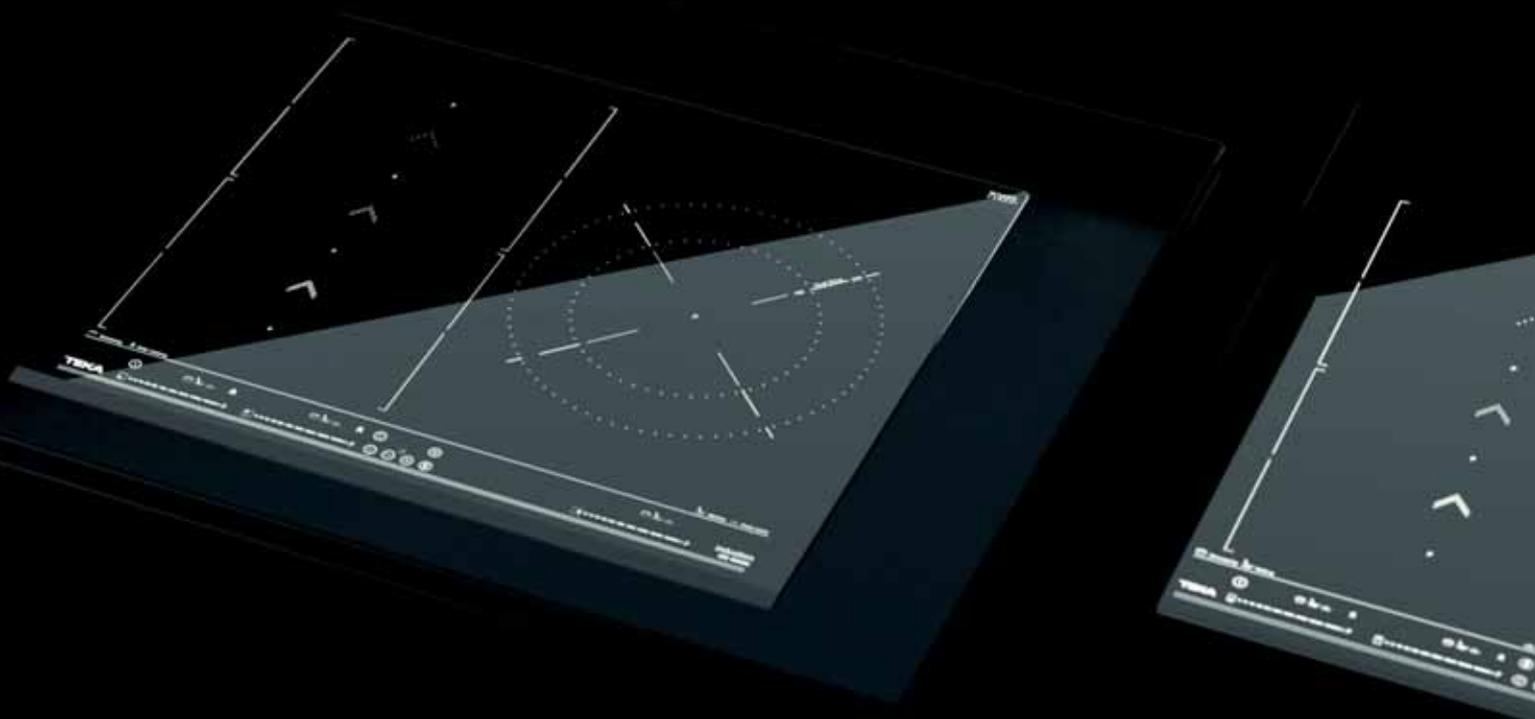



## iKnob

### *La satisfacción del control absoluto*

Siente el poder del control total. Una placa de inducción única en todos los sentidos gracias a su exclusivo diseño combinado con numerosas funcionalidades. Poder y precisión en un único mando.

Marco Slim con un diseño personalizado y profesional con un extra de protección. Invisible a la vista hasta que enciendes la placa y activas el control. Iconos con luz negra en LED, intuitivos, para guiarte a través del proceso de cocinado que elijas. Función de QuickBoiling,

Máxima potencia para hervir agua en unos segundos. Función para mantener el calor. Olvídate de cuando tus platos se quedaban fríos mientras estabas cocinando el resto de la comida. Ahora puedes mantener tus platos calientes hasta que todo esté perfectamente preparado y listo para servir.



## Placas cristal gas con ExactFlame

*Cocina tradicional con la tecnología más avanzada*

Tratar de averiguar la intensidad apropiada del fuego es cosa del pasado. Con ExactFlame podrás controlar fácilmente la intensidad con la máxima precisión. Elige el rango de potencia entre 1 a 9 y listo!

**Potencia 1**

• Mantener Caliente

**Potencia**

**2 - 3**

• Cocción a fuego lento

**Potencia**

**4 - 5**

• Pasta  
• Patatas y verduras

**Potencia**

**6 - 7**

• Plancha

**Potencia**

**8 - 9**

• Fritura  
• Hervir  
• Saltear



## Placas Twin

*Gas e inducción juntas en el mismo espacio*

No hay por qué renunciar a la tecnología si quieres disfrutar de la cocina tradicional. Ahora tienes todo el poder en tus manos y no tienes que elegir una única manera de hacerlo. La rapidez de la inducción o la tradición del gas. Ahora, puedes disfrutar de todo en una misma placa con los dos sistemas trabajando de manera conjunta. Flexibilidad total a tu servicio, para que puedas incluso usar recipientes de barro o cualquier tipo de cacerola que necesites para preparar tus mejores platos. Inducción y gas juntos, ¿por qué no?



## Placas EX

*Una placa para la familia*

Rejillas de hierro forjado para usar en toda la superficie. Hechas de hierro fundido para que puedas deslizar los recipientes de un lugar a otro fácilmente.

Con quemadores de alto rendimiento SABAF para un ahorro energético real de hasta un 20% comparado con las cocinas tradicionales, gracias a un increíble diseño.

Encaja perfectamente con el resto de tus electrodomésticos, creando armonía y una imagen de uniformidad en tu cocina. Una imagen cálida y familiar.

# Placas

Diseño y precisión más unidos que nunca.

|                |         | MAESTRO |  |   |   |   |   |
|----------------|---------|---------|--|---|---|---|---|
|                |         | IKNOB   | MULTISLIDER  | SLIDER  | TOUCH CONTROL   |   |   |
| INDUCCIÓN      | 90      |         | <br>SLIDE IZS<br>96600          | <br>SPACE IRF<br>9430            |   |   |   |
|                |         |         |  | <br>IRC 9430 KS                  | <br>IR 9530                | <br>IR 9330 HS               |   |
|                | 80      |         | <br>IZ 8320 HS                | <br>IR 8430                    |   |   |   |
|                | 60      |         | <br>DIRECT SENSE<br>IZF 68610 | <br>SPACE<br>IZF 6424            | <br>SPACE<br>IZF 6420      | <br>SPACE<br>ITF/IZF 6320    | <br>SLIDE IZS<br>65600 |
|                |         |         | <br>iKnob IT 6350             | <br>iKnob IT 6450                |   |   |   |
|                | MODULAR |         | <br>INDUCCIÓN IZC<br>42300    | <br>INDUCCIÓN SLIDE<br>IZS 34600 | <br>INDUCCIÓN<br>IZC 32300 | <br>TEPPAN YAKI<br>TPI 380 | <br>SPACE IRF<br>3200  |
| VITROCERÁMICAS | 90      |         |  |   |   | <br>TR 951                 |   |
|                | 80      |         |  |   |   | <br>TRC 83631              |   |
|                | 60      |         |  |   |   |   |   |
|                | MODULAR |         |  |   |   |   |   |

## MAESTRO

Electrodomésticos para los que les gusta ir un paso más allá. Para los que no se conforman con ser como la mayoría.

## TOTAL

Concebidos para los que les piden a sus electrodomésticos todo para todos. Máxima eficacia en cualquier situación.

## EASY

Para los que prefieren no complicarse en la cocina sin renunciar a tener un electrodoméstico que da mucho y pide muy poco.

| TOTAL       |               | EASY        |               |                  |
|-------------|---------------|-------------|---------------|------------------|
| MULTISLIDER | TOUCH CONTROL | MULTISLIDER | TOUCH CONTROL | MANDOS MECÁNICOS |



IZ 6420 IZ 6320



IRC 6320 IZ 5320



IZ/IB 6315 IB 6310 IZ/IB 6415



TT/TZ 6420 TT/TZ 6320 TC 6400 TR 5300



TZ/TB 6315 TB 6310 TZ/TB 6415



VT CM



TR 3220 TZ 3210

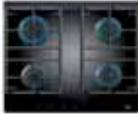

EFX 30.1 2H-T EFX 30.1 2H

|     |         | MAESTRO   |   |  |  |  |
|-----|---------|---|---|--|--|--|
|     |         | INDUCCIÓN + GAS   | CRISTAL GAS   |  |  |  |
|     |         |   | EXACT FLAME   |  |  |  |
| GAS | 90      |   |   |  |  |  |
|     | 70      |   |   |                 |  |  |
|     | 60      | <br>IG 620 1G AI<br>AL DR CI | <br>CGW LUX 60<br>TC 4G AI AL CI | <br>GZC 63310  | <br>GZC 64320 | <br>GZC 64300 |
|     | 50      |   |   |  |  |  |
|     | MODULAR |   |   | <br>GZC 31330 |  |  |



| TOTAL |  | EASY |  |
|-------|--|------|--|
|-------|--|------|--|

| CRISTAL GAS | INOX GAS | CRISTAL GAS | INOX GAS |
|-------------|----------|-------------|----------|
|-------------|----------|-------------|----------|



EFX 90 4G 1H  
AI AL DR CI



EX 90.1 5G AI  
AL DR CI LEFT



EFX 70 5G AI  
AL DR CI



EX 70.1 5G AI  
AL DR CI



EFX 60 2G 2H  
AI AL CI



EFX 60 4G AI  
AL DR CI



GBC 64000

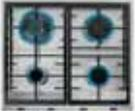

EX 60.1 4G AI  
AL DR CI



EX 60.1 4G AI  
AL CI



GBC 63010



E/60.3 3G  
1P AL



E/60.3 4G  
AL



HLX 60  
4G AL

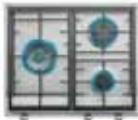

EX 60.1 3G AI  
AL DR CI



GBC 64003



HLX 50 4G AL



CGB LUX 30  
2G AL CI



EFX 30.1 2G AI  
AL CI



EFX 30.1 2P-T



EFX 30.1 2P

# INDUCCIÓN FULL FLEX

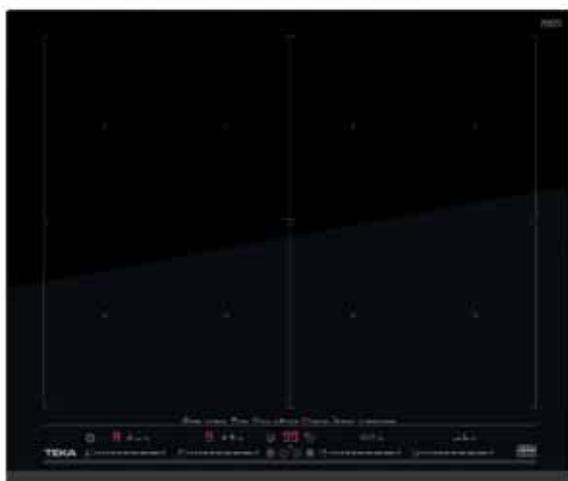

**NUEVO**

**MAESTRO FLEX DIRECT SENSE IZF 68610**



- **FLEX DirectSense con sistema de inducción Full Flex**
- Touch Control Multislíder, con bloqueo de seguridad
- Programador del tiempo de cocción
- 8 zonas de inducción, 7 zonas de cocción, 4 zonas de 263 x 195 mm, 2 zonas Flex de 263 x 390 mm, 1 zona Full Flex de 525 x 390mm
- **Recetas directas con sensores de temperatura:**
- *Parrilla, Fritura, Pochar, Mantener caliente, Plancha, Hervir, Fuego lento y Derretir*
- Función Power Plus
- Función Stop & GO / Modo Silencio
- Sistema de optimización del recipiente
- Sistema de fácil instalación Fast-Click
- Potencia nominal máxima: 7.400 W

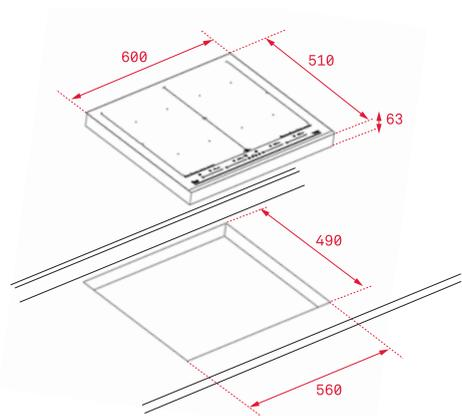

## COLOR

 **Cristal con bisel frontal**

Ref. 112500008 | EAN: 8434778008944

## DIMENSIONES EXTERNAS

**Ancho** 600mm **Fondo** 510mm



**NUEVO**

## MAESTRO FLEX SLIDE IZS 65600



- **FLEX con sistema de inducción Slide Cooking**
- Touch Control Multislidder, con bloqueo de seguridad
- Programador del tiempo de cocción
- **5 zonas de inducción (3 + Slide Flex + Flex combinada)**, 1 zona Slide Flex de 230 x 400 mm, 1 zona Flex de 230 x 400 mm, 2 zonas de 230 x 200 mm, 1 placa doble circuito de Ø 180 / 280 mm
- **Función Slide Cooking. Zona móvil**
- **Funciones directas:** Quick Boiling, Melting, Simmering y Mantenimiento de calor
- Función Power Plus
- Función Stop & GO / Modo Silencio
- Sistema de optimización del recipiente
- Sistema de fácil instalación Fast-Click
- Potencia nominal máxima: 7.400 W

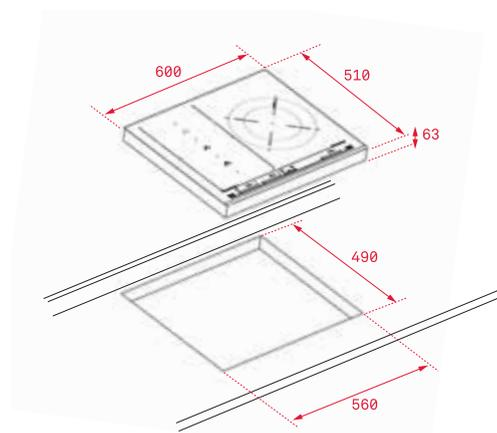

### COLOR

■ Cristal con bisel frontal

Ref. 112500001 | EAN: 8434778000900

### DIMENSIONES EXTERNAS

Ancho 600mm Fondo 510mm



# INDUCCIÓN FLEX



**NUEVO**

## MAESTRO FLEX SLIDE IZS 9660



- **FLEX con sistema de inducción Slide Cooking**
- Touch Control Multislider, con bloqueo de seguridad
- Programador del tiempo de cocción
- 6 zonas de inducción (4 + Slide Flex + Flex combinada), 1 zona Slide Flex de 230 x 400 mm, 1 zona Flex de 230 x 400 mm, 2 zonas de 230 x 200 mm, 1 placa de doble circuito de Ø 180 / 280 mm, 1 placa de Ø 145 mm
- **Función Slide Cooking. Zona móvil**
- *Funciones directas: Quick Boiling, Melting, Simmering y Mantenimiento del calor*
- Función Power Plus
- Función Stop & GO / Modo Silencio
- Sistema de optimización del recipiente
- Sistema de fácil instalación Fast-Click
- Potencia nominal máxima: 7.400 W

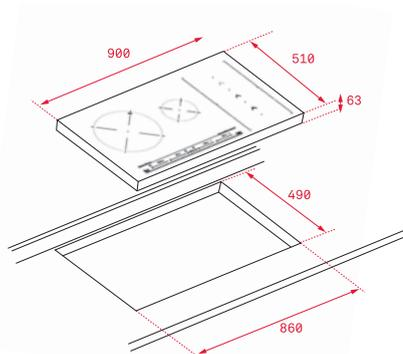

### COLOR

■ Cristal con bisel frontal

Ref. 112500004 | EAN: 8434778000931

### DIMENSIONES EXTERNAS

Ancho 900mm Fondo 510mm



## MAESTRO FLEX SPACE IRF 9430



- Touch Control "Slider"
- Programador del tiempo de cocción
- 5 zonas (4 + Flex combinada) Ø145 mm + Ø280 mm + 270x180 mm + 270x180 mm + 280x385 mm
- **Posibilidad de dividir la zona TekaFlex de 280 x 385 en dos zonas inductivas de 270 x 180 mm**
- *Funciones directas: QuickBoiling y mantenimiento de calor*
- Función Power Plus
- Función STOP & GO
- Sistema de optimización del recipiente
- Potencia nominal máxima: 7.400 W

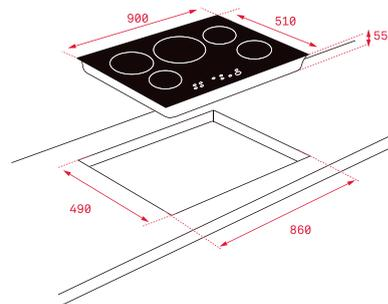

### COLOR

■ Cristal biselado

Ref. 10210185 | EAN: 8421152149294

### DIMENSIONES EXTERNAS

Ancho 900mm Fondo 510mm



## MAESTRO FLEX SPACE IZF 6424



- Touch Control Multislider
- Programador del tiempo de cocción
- 6 zonas (4 + 2 Flex combinadas) 4 zonas 235x190 mm + 2 zonas 235x395 mm
- **Dos zonas de Inducción TekaFlex 235x395 mm**
- *Funciones directas: Simmering, melting y mantenimiento de calor*
- Función Power Plus
- Función STOP & GO
- Modo silencio
- Regulador de potencia
- Sistema de optimización del recipiente
- Sistema fácil instalación Fast-Click
- Potencia nominal máxima: 7.400 W

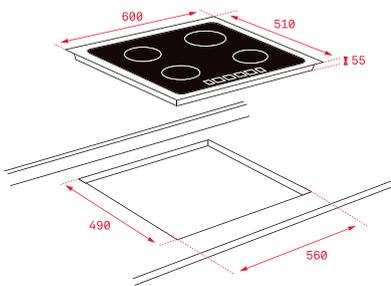

### COLOR

■ Cristal con bisel frontal

Ref. 10210181 | EAN: 8421152148792

### DIMENSIONES EXTERNAS

Ancho 600mm Fondo 510mm

## MAESTRO FLEX SPACE IZF 6420



- Touch Control Multislider
- Programador del tiempo de cocción
- 5 zonas (4 + Flex combinada) Ø145 mm + Ø210 mm + 235x190 mm + 235x190 mm + 235x395 mm
- **Una zona de Inducción TekaFlex 235x395 mm**
- *Funciones directas: QuickBoiling, simmering, melting y mantenimiento de calor*
- Función Power Plus
- Función STOP & GO
- Modo silencio
- Regulador de potencia
- Sistema de optimización del recipiente
- Sistema fácil instalación Fast-Click
- Potencia nominal máxima: 7.400 W

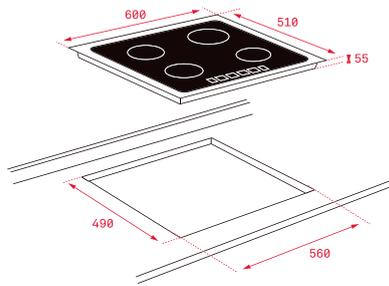

### COLOR

■ Cristal con bisel frontal

Ref. 10210180 | EAN: 8421152148785

### DIMENSIONES EXTERNAS

Ancho 600mm Fondo 510mm

## MAESTRO FLEX SPACE ITF/IZF 6320



- Touch Control Multislider
- Programador del tiempo de cocción
- 4 zonas (3 + Flex combinada) Ø180/280 mm + 235x190 mm + 235x190 mm + 235x395 mm
- **Una zona de Inducción TekaFlex 235x395 mm**
- *Funciones directas: Simmering, melting y mantenimiento de calor*
- Función Power Plus
- Función STOP & GO
- Modo silencio
- Regulador de potencia
- Sistema de optimización del recipiente
- Sistema fácil instalación Fast-Click
- Potencia nominal máxima: 7.400 W

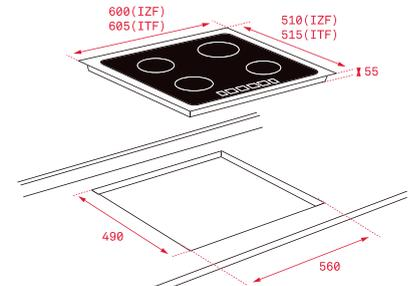

### COLOR

■ Slim metal frame

Ref. 10210179 | EAN: 8421152148778 (ITF)

■ Cristal con bisel frontal

Ref. 10210178 | EAN: 8421152148761 (IZF)

### DIMENSIONES EXTERNAS

Ancho 605mm Fondo 515mm (ITF)

Ancho 600mm Fondo 510mm (IZF)

# INDUCCIÓN



## MAESTRO IRC 9430 KS



- Touch Control "Slider"
- Programador del tiempo de cocción
- 5 zonas (4 + Synchro) Ø145 mm + Ø180 mm + Ø180 mm + Ø280 mm + Synchro
- **Función Synchro: cocinado simultáneo con las 2 zonas de ø180 mm**
- Funciones directas: QuickBoiling, mantenimiento de calor
- Función Power Plus
- Función STOP & GO
- Sistema de optimización del recipiente
- Potencia nominal máxima: 7.400 W

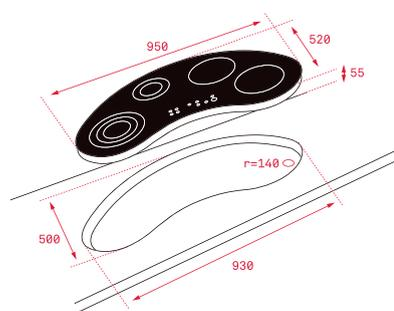

### COLOR

■ Cristal biselado

Ref. 10210162 | EAN: 8421152148327

### DIMENSIONES EXTERNAS

Ancho 950mm Fondo 520mm

## MAESTRO IR 9530



- Touch Control "Slider"
- Programador del tiempo de cocción
- 6 zonas (5 + Synchro) Ø145 mm + Ø180 mm + Ø180 mm + Ø210 mm + Ø190/300 mm + Synchro
- **Función Synchro: cocinado simultáneo con las 2 zonas de ø180 mm**
- **Zona paellera de 300 mm**
- Funciones directas: QuickBoiling, mantenimiento de calor
- Función Power Plus / Función STOP & GO
- Sistema de optimización del recipiente
- Potencia nominal máxima: 11.000 W

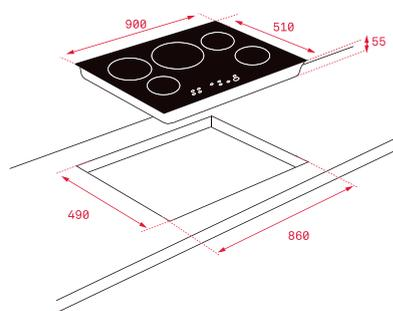

### COLOR

■ Cristal biselado

Ref. 10210163 | EAN: 8421152148334

### DIMENSIONES EXTERNAS

Ancho 900mm Fondo 510mm

## MAESTRO IR 9330 HS



- Touch Control "Slider"
- Programador del tiempo de cocción
- 3 zonas (Ø145 mm + Ø210 mm + Ø180/280 mm)
- Funciones directas: QuickBoiling, mantenimiento de calor
- Función Power Plus
- Función STOP & GO
- Sistema de optimización del recipiente
- Potencia nominal máxima: 7.400 W

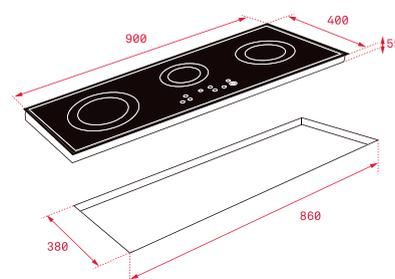

### COLOR

■ Cristal biselado

Ref. 10210165 | EAN: 8421152148358

### DIMENSIONES EXTERNAS

Ancho 900mm Fondo 400mm



## MAESTRO IR 8430



- Touch Control "Slider"
- Programador del tiempo de cocción
- 5 zonas (4 + Synchro) Ø145 mm + Ø180 mm + Ø180 mm + Ø280 mm + Synchro
- **Función Synchro: cocinado simultáneo con las 2 zonas de ø180 mm**
- Funciones directas: QuickBoiling, mantenimiento de calor
- Función Power Plus / Función STOP & GO
- Sistema de optimización del recipiente
- Potencia nominal máxima: 7.400 W

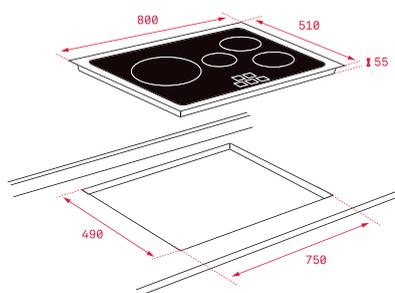

### COLOR

■ Cristal biselado

Ref. 10210164 | EAN: 8421152148341

### DIMENSIONES EXTERNAS

Ancho 800mm Fondo 510mm



## MAESTRO IZ 8320 HS



- Touch Control Multislider
- Programador del tiempo de cocción
- **Zona paellera de 300 mm**
- 3 zonas (Ø145 mm + Ø210 mm + Ø190/300 mm)
- Funciones directas: QuickBoiling, simmering, melting y mantenimiento de calor
- Función Power Plus
- Función STOP & GO / Modo silencio
- Regulador de potencia
- Sistema de optimización del recipiente
- Potencia nominal máxima: 7.400 W

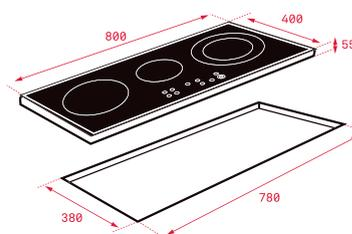

### COLOR

■ Cristal biselado

Ref. 10210204 | EAN: 8421152155684

### DIMENSIONES EXTERNAS

Ancho 800mm Fondo 400mm

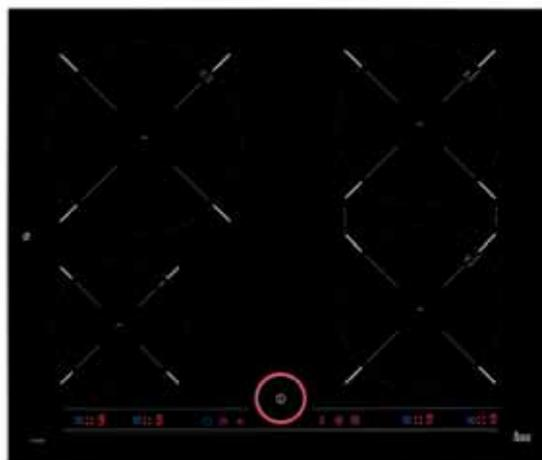

## MAESTRO IKNOB IT 6350



- **Control iKnob**
- Programador del tiempo de cocción
- **Zona paellera de 300 mm**
- 3 zonas (Ø145 mm + Ø210 mm + Ø190/300 mm)
- *Funciones directas: QuickBoiling y mantenimiento de calor*
- Función Power Plus
- Función STOP & GO
- Modo silencio
- Regulador de potencia
- Sistema de optimización del recipiente
- Sistema fácil instalación Fast-Click
- Seguridad bloqueo niños
- Durabilidad plus protección marco slim metal frame y mando iKnob con recubrimiento soft de polímero termoplástico para evitar rozaduras
- Potencia nominal máxima: 7.400 W

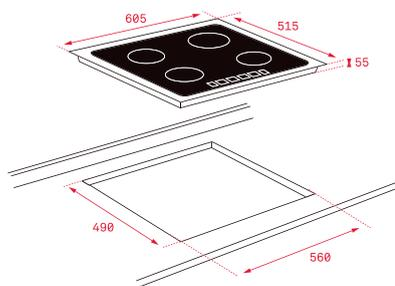

### COLOR

**Slim metal frame**

Ref. 10210183 | EAN: 8421152148488

### DIMENSIONES EXTERNAS

Ancho 605mm Fondo 515mm

## MAESTRO IKNOB IT 6450



- **Control iKnob**
- Programador del tiempo de cocción
- 5 zonas (4 + Synchro) Ø145 mm + Ø180 mm + Ø180 mm + Ø210 mm + Synchro
- **Función Synchro: cocinado simultáneo con las 2 zonas de ø180 mm**
- *Funciones directas: QuickBoiling y mantenimiento de calor*
- Función Power Plus
- Función STOP & GO
- Modo silencio
- Regulador de potencia
- Sistema de optimización del recipiente
- Sistema fácil instalación Fast-Click
- Seguridad bloqueo niños
- Durabilidad plus protección marco slim metal frame y mando iKnob con recubrimiento soft de polímero termoplástico para evitar rozaduras
- Potencia nominal máxima: 7.400 W

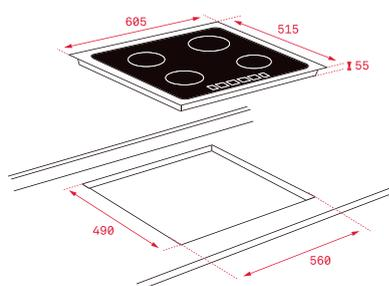

### COLOR

**Slim metal frame**

Ref. 10210182 | EAN: 8421152148471

### DIMENSIONES EXTERNAS

Ancho 605mm Fondo 515mm



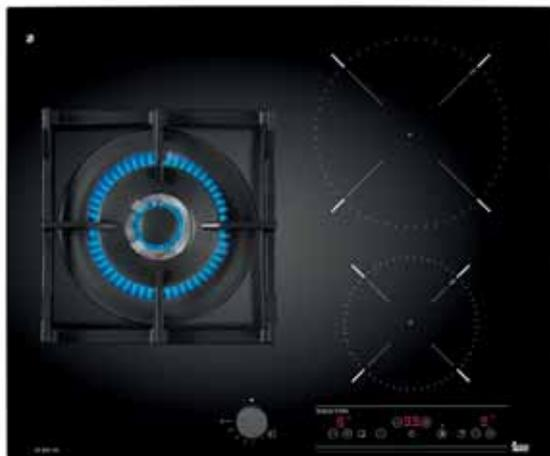

## MAESTRO IG 620 1G AI AL DR CI



- **Inducción y gas**
- Mandos frontales incorporados
- *Touch Control con sensores acústicos y bloqueo de seguridad*
- **Superficie de vidrio cerámico**
- 2 zonas inducción (Ø145 mm + Ø210 mm) + 1 quemador doble anillo 5.00 kW)
- Seguridad por termopar integrada en quemador individual
- Función limitación potencia
- Potencia nominal máxima: 3.600 W
- Autoencendido integrado en quemador y accionado por el mando
- Parrillas de fundición

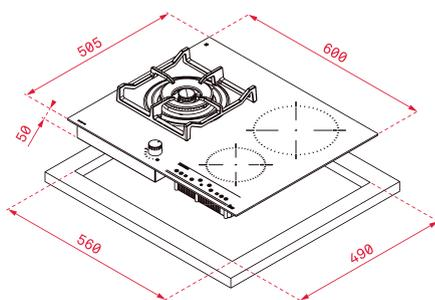

### COLOR

■ Cristal redondeado

Ref. 40213010 | EAN: 8421152143698 (Butano)

■ Cristal redondeado

Ref. 40213210 | EAN: 8421152143704 (Natural)

### DIMENSIONES EXTERNAS

Ancho 600mm Fondo 505mm



# INDUCCIÓN



## TOTAL IT 6320



- Touch Control Multislider
- Programador del tiempo de cocción
- **Zona paellera de 300 mm**
- 3 zonas (Ø145 mm + Ø210 mm + Ø190/300 mm)
- Funciones directas: QuickBoiling, simmering, melting y mantenimiento de calor
- Función Power Plus
- Función STOP & GO
- Modo silencio
- Regulador de potencia
- Sistema de optimización del recipiente
- Sistema fácil instalación Fast-Click
- Potencia nominal máxima: 7.400 W

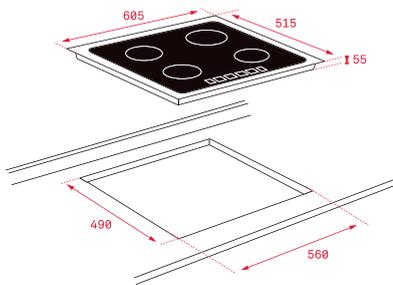

### COLOR

 Slim metal frame

Ref. 10210172 | EAN: 8421152148709

### DIMENSIONES EXTERNAS

Ancho 605mm Fondo 515mm



## TOTAL IZ 6320



- Touch Control Multislider
- Programador del tiempo de cocción
- **Zona paellera de 300 mm**
- 3 zonas (Ø145 mm + Ø210 mm + Ø190/300 mm)
- Funciones directas: QuickBoiling, simmering, melting y mantenimiento de calor
- Función Power Plus
- Función STOP & GO
- Modo silencio
- Regulador de potencia
- Sistema de optimización del recipiente
- Sistema fácil instalación Fast-Click
- Potencia nominal máxima: 7.400 W

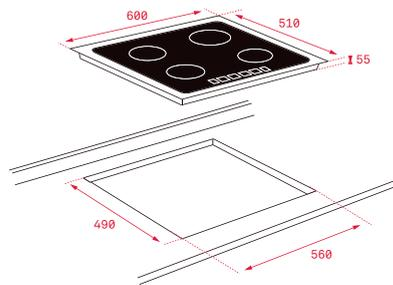

### COLOR

 Cristal con bisel frontal

Ref. 10210173 | EAN: 8421152148716

### DIMENSIONES EXTERNAS

Ancho 600mm Fondo 510mm



## TOTAL IZ 6320



- Touch Control Multislider
- Programador del tiempo de cocción
- **Zona paellera de 300 mm**
- 3 zonas (Ø145 mm + Ø210 mm + Ø190/300 mm)
- Funciones directas: QuickBoiling, simmering, melting y mantenimiento de calor
- Función Power Plus
- Función STOP & GO
- Modo silencio
- Regulador de potencia
- Sistema de optimización del recipiente
- Sistema fácil instalación Fast-Click
- Potencia nominal máxima: 7.400 W

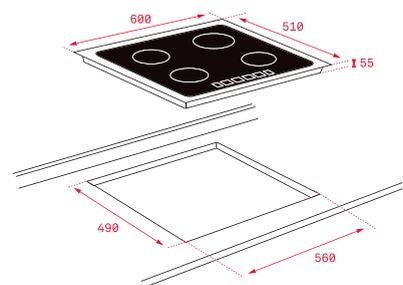

### COLOR

 Cristal con bisel frontal

Ref. 10210206 | EAN: 8421152155707

### DIMENSIONES EXTERNAS

Ancho 600mm Fondo 510mm



## TOTAL IRC 6320



- Touch Control Multislider
- Programador del tiempo de cocción
- 3 zonas (Ø145 mm + Ø180 mm + Ø180/280 mm)
- *Funciones directas: QuickBoiling, simmering, melting y mantenimiento de calor*
- Función Power Plus
- Función STOP & GO
- Modo silencio
- Regulador de potencia
- Sistema de optimización del recipiente
- Potencia nominal máxima: 7.400 W

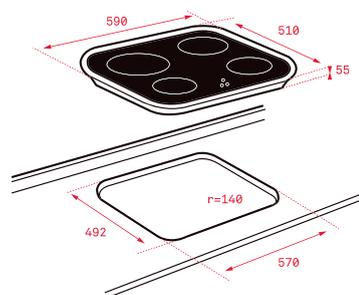

### COLOR

■ Cristal biselado efecto diamante

Ref. 10210207 | EAN: 8421152155714

### DIMENSIONES EXTERNAS

Ancho 590mm Fondo 510mm



## TOTAL IZ 5320



- Touch Control Multislider
- Programador del tiempo de cocción
- 3 zonas (Ø145 mm + Ø145 mm + Ø180/280 mm)
- *Funciones directas: simmering, melting y mantenimiento de calor*
- Función Power Plus
- Función STOP & GO
- Modo silencio
- Regulador de potencia
- Sistema de optimización del recipiente
- Potencia nominal máxima: 7.300 W

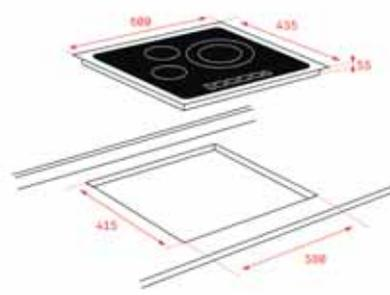

### COLOR

■ Cristal con bisel frontal

Ref. 10210208 | EAN: 8421152155721

### DIMENSIONES EXTERNAS

Ancho 600mm Fondo 435mm



## TOTAL IT 6420



- Touch Control Multislider
- Programador del tiempo de cocción
- 5 zonas (4 + Synchro) Ø145 mm + Ø180 mm + Ø180 mm + Ø210 mm + Synchro
- **Función Synchro: cocinado simultáneo con las 2 zonas de ø180 mm**
- *Funciones directas: QuickBoiling, simmering, melting y mantenimiento de calor*
- Función Power Plus
- Función STOP & GO
- Modo silencio
- Regulador de potencia
- Sistema de optimización del recipiente
- Sistema fácil instalación Fast-Click
- Potencia nominal máxima: 7.400 W

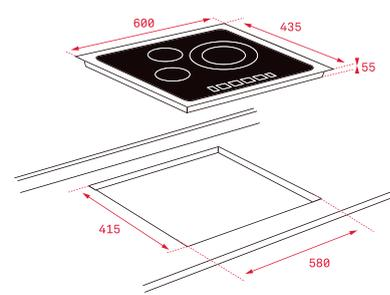

### COLOR

■ Slim metal frame

Ref. 10210175 | EAN: 8421152148730

### DIMENSIONES EXTERNAS

Ancho 605mm Fondo 515mm

# INDUCCIÓN



## TOTAL IZ 6420



- Touch Control Multislider
- Programador del tiempo de cocción
- 5 zonas (4 + Synchro) Ø145 mm + Ø180 mm + Ø180 mm + Ø210 mm + Synchro
- **Función Synchro: cocinado simultáneo con las 2 zonas de ø180 mm**
- Funciones directas: *QuickBoiling, simmering, melting* y *mantenimiento de calor*
- Función Power Plus
- Función STOP & GO
- Modo silencio
- Regulador de potencia
- Sistema de optimización del recipiente
- Sistema fácil instalación Fast-Click
- Potencia nominal máxima: 7.400 W

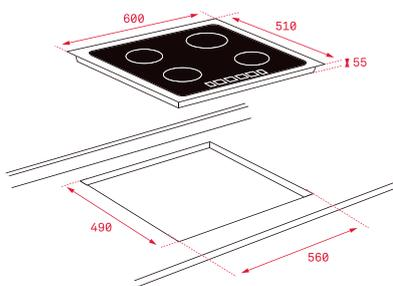

### COLOR

**Cristal con bisel frontal**  
Ref. 10210176 | EAN: 8421152148747

**DIMENSIONES EXTERNAS**  
Ancho 600mm Fondo 510mm

## EASY IZ 6315



- Touch Control Multislider
- Programador del tiempo de cocción
- 3 zonas (Ø145 mm + Ø180 mm + Ø180/280 mm)
- Función STOP & GO
- Modo silencio
- Regulador de potencia
- Sistema fácil instalación Fast-Click
- Potencia nominal máxima: 7.200 W

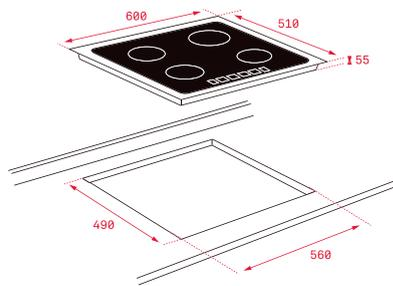

### COLOR

**Cristal con bisel frontal**  
Ref. 10210159 | EAN: 8421152148037

**DIMENSIONES EXTERNAS**  
Ancho 600mm Fondo 510mm

## EASY IB 6315

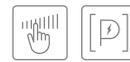

- Touch Control Multislider
- Programador del tiempo de cocción
- 3 zonas (Ø145 mm + Ø180 mm + Ø180/280 mm)
- Función STOP & GO
- Modo silencio
- Regulador de potencia
- Sistema fácil instalación Fast-Click
- Potencia nominal máxima: 7.200 W

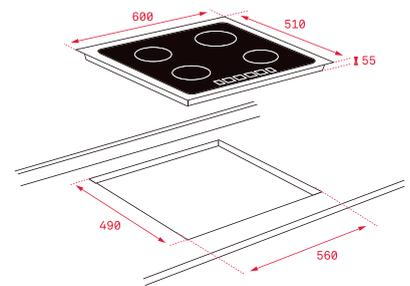

### COLOR

**Cristal redondeado**  
Ref. 10210158 | EAN: 8421152148020

**DIMENSIONES EXTERNAS**  
Ancho 600mm Fondo 510mm



## EASY IB 6415



- Touch Control Multislider
- Programador del tiempo de cocción
- 4 zonas (Ø145 mm + Ø145 mm + Ø180 mm + Ø210 mm)
- Función STOP & GO
- Modo silencio
- Regulador de potencia
- Sistema fácil instalación Fast-Click
- Potencia nominal máxima: 7.200 W

## EASY IZ 6415



- Touch Control Multislider
- Programador del tiempo de cocción
- 4 zonas (Ø145 mm + Ø145 mm + Ø180 mm + Ø210 mm)
- Función STOP & GO
- Modo silencio
- Regulador de potencia
- Sistema fácil instalación Fast-Click
- Potencia nominal máxima: 7.200 W

## EASY IB 6310



- Touch Control Multislider
- Programador del tiempo de cocción
- 3 zonas (Ø145 mm + Ø180 mm + Ø260 mm)
- Función STOP & GO
- Modo silencio
- Regulador de potencia
- Sistema fácil instalación Fast-Click
- Potencia nominal máxima: 5.900 W

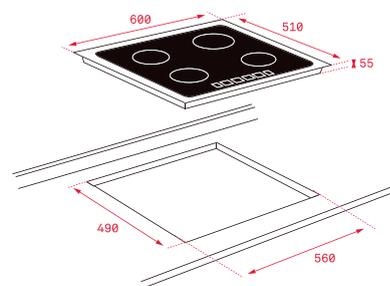
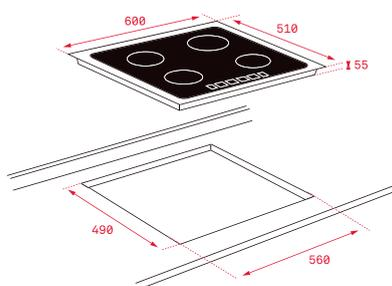
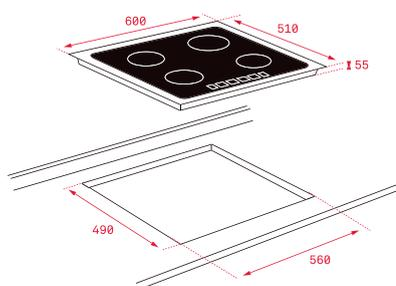

### COLOR

■ Cristal redondeado

Ref. 10210160 | EAN: 8421152148044

### DIMENSIONES EXTERNAS

Ancho 600mm Fondo 510mm

### COLOR

■ Cristal con bisel frontal

Ref. 10210161 | EAN: 8421152148051

### DIMENSIONES EXTERNAS

Ancho 600mm Fondo 510mm

### COLOR

■ Cristal redondeado

Ref. 10210157 | EAN: 8421152148013

### DIMENSIONES EXTERNAS

Ancho 600mm Fondo 510mm

# VITROCERÁMICAS

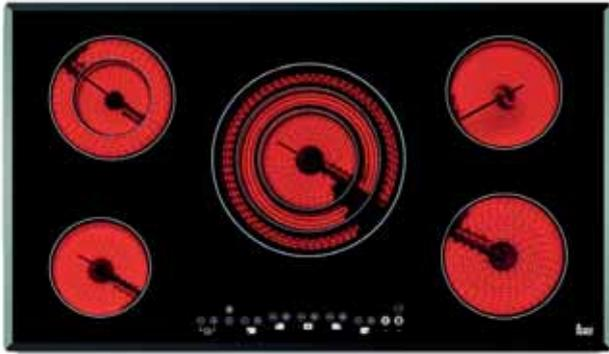

## MAESTRO TR 951

- Touch Control
- Programador del tiempo de cocción
- 5 zonas (Ø145 mm + Ø160 mm + Ø180 mm + Ø120/180 mm + Ø145/210/270 mm)
- Función golpe de cocción
- Función STOP & GO
- Función cronómetro con avisador acústico
- Potencia nominal máxima: 8.900 W

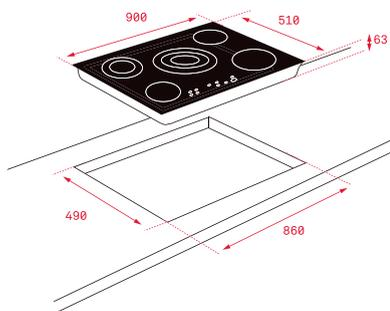

### COLOR

■ Cristal biselado

Ref. 10210002 | EAN: 8421152086308

### DIMENSIONES EXTERNAS

Ancho 900mm Fondo 510mm



**NUEVO**

## MAESTRO TRC 83631

- Touch Control
- Programador del tiempo de cocción
- 3 zonas de cocción (1 placa High Light de Ø 145 mm + 1 placa High Light de Ø 180 mm + 1 placa gigante de triple circuito High Light de Ø 145 / 210 / 270 mm)
- Función golpe de cocción
- Función STOP & GO
- Función cronómetro con avisador acústico y bloqueo de seguridad
- Potencia nominal máxima 5.700 W



### COLOR

■ Cristal biselado

Ref. 112530000 | EAN: 8434778008807

### DIMENSIONES EXTERNAS

Ancho 800mm Fondo 400mm

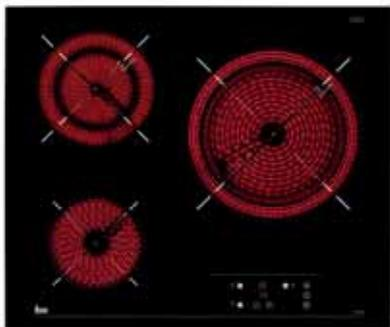

## TOTAL TT 6320



- Touch Control
- Programador del tiempo de cocción
- 3 zonas (Ø145 mm + Ø120/180 mm + Ø210/270 mm)
- Función golpe de cocción
- Función cronómetro con avisador acústico
- Sistema fácil instalación Fast-Click
- Potencia nominal máxima: 5.600

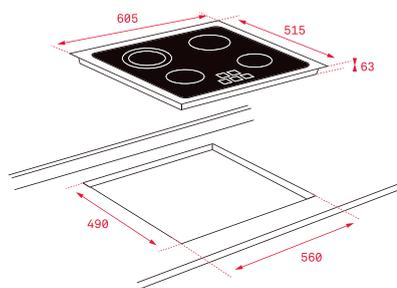

### COLOR

■ Slim metal frame

Ref. 40239011 | EAN: 8421152148150

### DIMENSIONES EXTERNAS

Ancho 600mm Fondo 515mm



## TOTAL TZ 6320



- Touch Control
- Programador del tiempo de cocción
- 3 zonas (Ø145 mm + Ø120/180 mm + Ø210/270 mm)
- Función golpe de cocción
- Función cronómetro con avisador acústico
- Sistema fácil instalación Fast-Click
- Potencia nominal máxima: 5.600

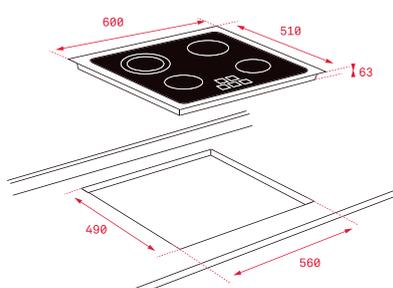

### COLOR

■ Cristal con bisel frontal

Ref. 40239010 | EAN: 8421152148143

### DIMENSIONES EXTERNAS

Ancho 600mm Fondo 510mm

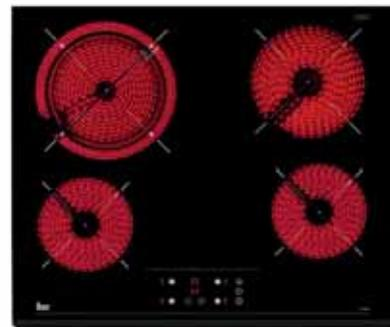

## TOTAL TZ 6420



- Touch Control
- Programador del tiempo de cocción
- 4 zonas (Ø145 mm + Ø145 mm + Ø180 mm + Ø180/210 mm)
- Función golpe de cocción
- Función cronómetro con avisador acústico
- Sistema fácil instalación Fast-Click
- Potencia nominal máxima: 6.200 W

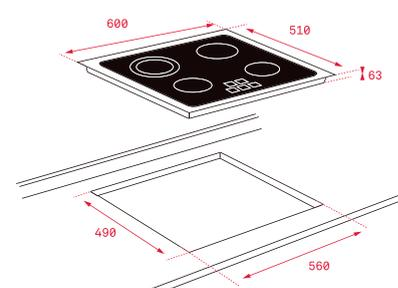

### COLOR

■ Cristal con bisel frontal

Ref. 40239020 | EAN: 8421152148174

### DIMENSIONES EXTERNAS

Ancho 600mm Fondo 510mm

# VITROCERÁMICAS

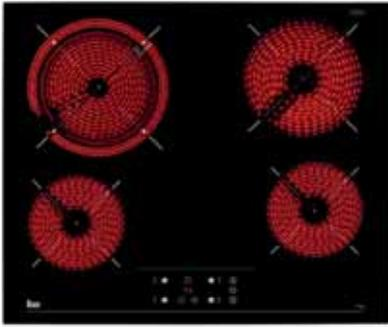

## TOTAL TT 6420



- Touch Control
- Programador del tiempo de cocción
- 4 zonas (Ø145 mm + Ø145 mm + Ø180 mm + Ø180/210 mm)
- Función golpe de cocción
- Función cronómetro con avisador acústico
- Sistema fácil instalación Fast-Click
- Potencia nominal máxima: 6.200 W

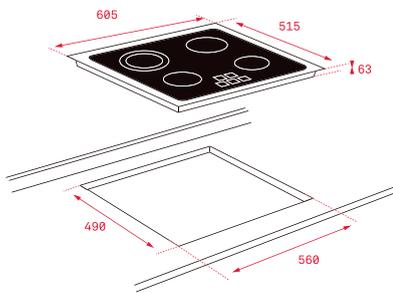

### COLOR

■ Slim metal frame

Ref. 40239021 | EAN: 8421152148181

### DIMENSIONES EXTERNAS

Ancho 605mm Fondo 515mm



## TOTAL TC 6400

- Touch Control
- Programador del tiempo de cocción
- 4 zonas (Ø145 mm + Ø160 mm + Ø180 mm + Ø180/210 mm)
- Función golpe de cocción
- Función cronómetro con avisador acústico
- Potencia nominal máxima: 6.500 W

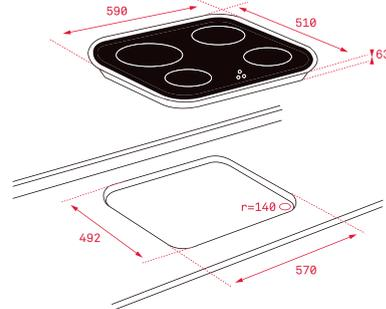

### COLOR

■ Frontal biselado efecto diamante

Ref. 40239024 | EAN: 8421152148204

### DIMENSIONES EXTERNAS

Ancho 590mm Fondo 510mm



## TOTAL TR 5300

- Touch Control
- Programador del tiempo de cocción
- 3 zonas (Ø100 mm + Ø120/180 mm + Ø180/230 mm)
- Función golpe de cocción
- Función cronómetro con avisador acústico
- Potencia nominal máxima: 4.750 W

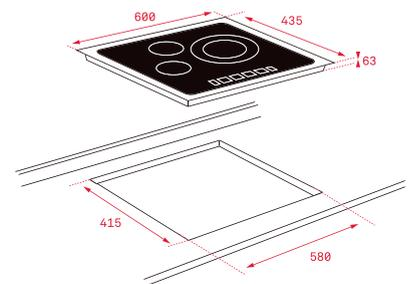

### COLOR

■ Cristal biselado

Ref. 40239050 | EAN: 8421152148303

### DIMENSIONES EXTERNAS

Ancho 600mm Fondo 435mm



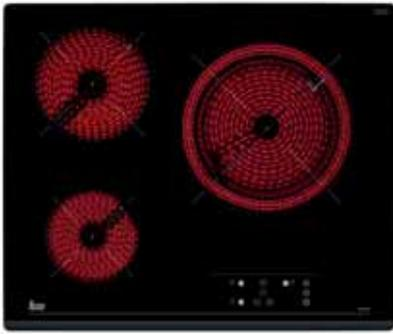

## EASY TZ 6315



- Touch Control
- Programador del tiempo de cocción
- 3 zonas (Ø145 mm + Ø180 mm + Ø210/270 mm)
- Función golpe de cocción
- Función cronómetro con avisador acústico
- Sistema fácil instalación Fast-Click
- Potencia nominal máxima: 5.400 W

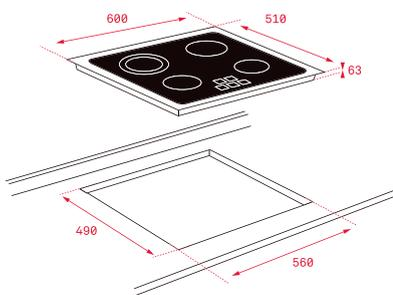

### COLOR

■ Cristal con bisel frontal

Ref. 40239030 | EAN: 8421152148211

### DIMENSIONES EXTERNAS

Ancho 600mm Fondo 5150mm

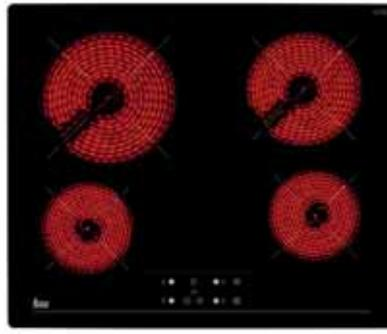

## EASY TZ 6415



- Touch control. Programador del tiempo de cocción
- 4 zonas (Ø145 mm + Ø145 mm + Ø180 mm + Ø210 mm)
- Función golpe de cocción
- Función cronómetro con avisador acústico
- Sistema fácil instalación Fast-Click
- Potencia nominal máxima: 6.300 W

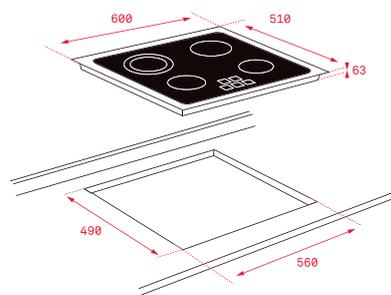

### COLOR

■ Cristal con bisel frontal

Ref. 40239040 | EAN: 8421152148266

### DIMENSIONES EXTERNAS

Ancho 600mm Fondo 510mm

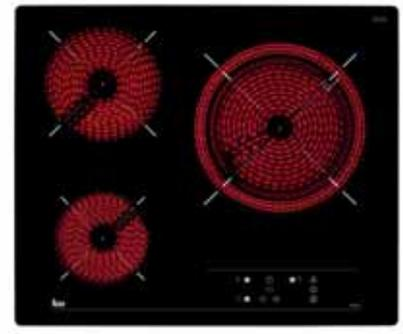

## EASY TB 6315



- Touch Control
- Programador del tiempo de cocción
- 3 zonas (Ø145 mm + Ø180 mm + Ø210/270 mm)
- Función golpe de cocción
- Función cronómetro con avisador acústico
- Sistema fácil instalación Fast-Click
- Potencia nominal máxima: 5.400 W

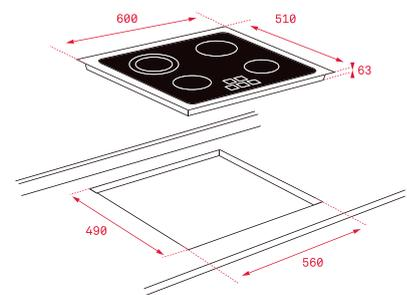

### COLOR

■ Cristal redondeado

Ref. 40239032 | EAN: 8421152148235

### DIMENSIONES EXTERNAS

Ancho 600mm Fondo 510mm

# VITROCERÁMICAS

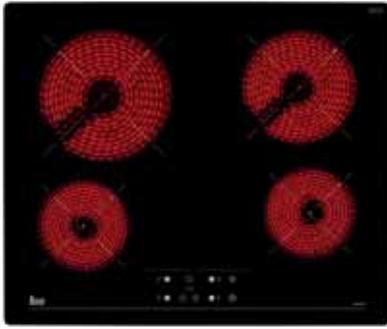

## EASY TB 6415



- Touch control. Programador del tiempo de cocción
- 4 zonas (Ø145 mm + Ø145 mm + Ø180 mm + Ø210 mm)
- Función golpe de cocción
- Función cronómetro con avisador acústico
- Sistema fácil instalación Fast-Click
- Potencia nominal máxima: 6.300 W

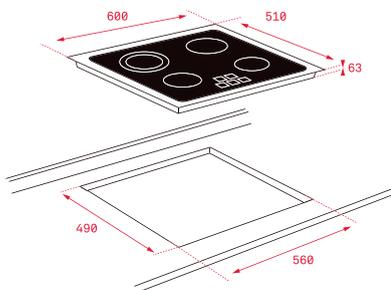

### COLOR

■ Cristal redondeado

Ref. 40239042 | EAN: 8421152148280

### DIMENSIONES EXTERNAS

Ancho 600mm Fondo 510mm

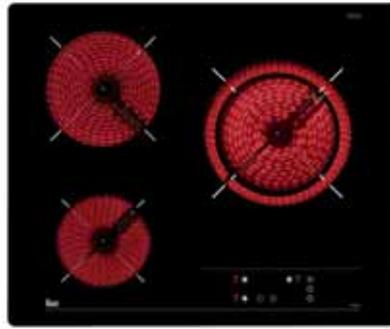

## EASY TB 6310



- Touch Control
- 3 zonas (Ø145 mm + Ø180 mm + Ø180/230 mm)
- Función golpe de cocción
- Sistema fácil instalación Fast-Click
- Potencia nominal máxima: 5.100 W

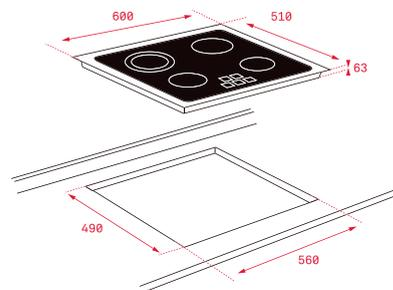

### COLOR

■ Cristal redondeado

Ref. 40239034 | EAN: 8421152148259

### DIMENSIONES EXTERNAS

Ancho 600mm Fondo 510mm



## EASY VT CM

- Mandos laterales metalizados incorporados
- 4 zonas (Ø145 mm + Ø145 mm + Ø180 mm + Ø180 mm)
- Potencia nominal máxima: 6.000 W

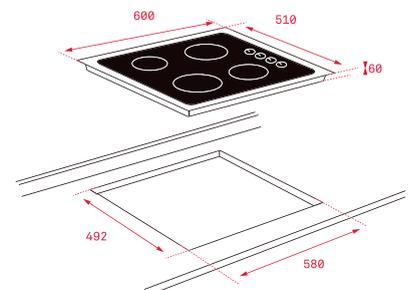

### COLOR

■ Cristal con marco de acero inoxidable

Ref. 10204016 | EAN: 8421152089163

### DIMENSIONES EXTERNAS

Ancho 600mm Fondo 510mm

## MAESTRO CGW LUX 60 TC 4G AI AL CI



- **Touch Control frontal con las siguientes prestaciones: bloqueo de niños, re-encendido y temporizador electrónico**
- **Superficie de vidrio cerámico**
- 4 quemadores (auxiliar 1,00 kW + semi-rápido 1,40 kW + semi-rápido 1,75 kW + rápido 2,80 kW)
- Seguridad por termopar integrada en quemador individual
- Autoencendido integrado en quemador
- Parrillas de fundición amplia superficie

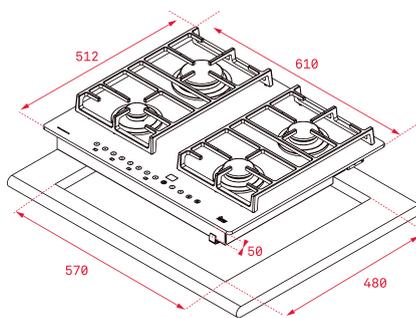

### COLOR

■ Cristal redondeado

Ref. 40217200 | EAN: 8421152099964 (Natural)

### DIMENSIONES EXTERNAS

Ancho 610mm Fondo 512mm



## EXACT FLAME

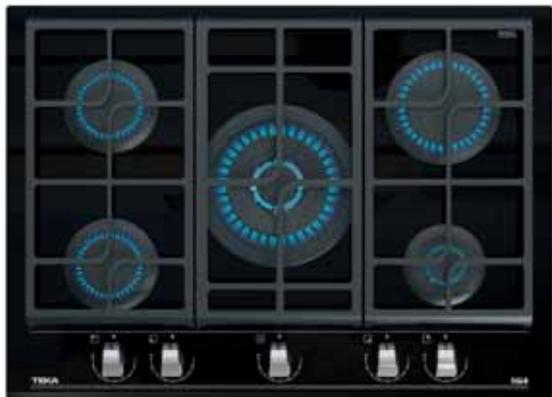

**NUEVO**

**MAESTRO GZC 75330**



- **CristalGas Exact Flame** con bisel frontal
- Mandos frontales de diseño ergonómico
- **Superficie de vidrio cerámico**
- **9 niveles de potencia con un control exacto de la llama,**
- *5 quemadores de gas* (1 de doble anillo, 4,00 kW, + 2 semi-rápidos, 1,75 kW, + 1 rápido, 2,80 kW + 1 auxiliar, 1,00 kW)
- Seguridad por termopar integrado en quemador individual
- Autoencendido integrado en quemador y accionado por cada mando
- Parrillas de fundición amplia superficie
- Kit de fácil instalación Fast Click

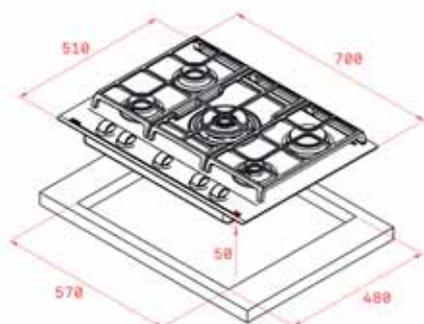

### COLOR

**Cristal con bisel frontal** (Butano XBB)

Ref. 112570053 | EAN: 8434778006773

**Cristal con bisel frontal** (Natural XBN)

Ref. 112570052 | EAN: 8434778006766

### DIMENSIONES EXTERNAS

**Ancho** 700mm **Fondo** 510mm





**NUEVO**

**MAESTRO GZC 64320**



- **CristalGas Exact Flame** con bisel frontal
- Mandos frontales de diseño ergonómico
- **Superficie de vidrio cerámico**
- **9 niveles de potencia con un control exacto de la llama**
- 4 quemadores de gas (1 de doble anillo, 4,00 kW + 1 semi-rápido, 1,75 kW + 1 rápido, 2,80 kW + 1 auxiliar, 1,00 kW)
- Seguridad por termopar integrado en quemador individual
- Autoencendido integrado en quemador y accionado por cada mando
- Parrillas de fundición amplia superficie
- Kit de fácil instalación Fast-Click

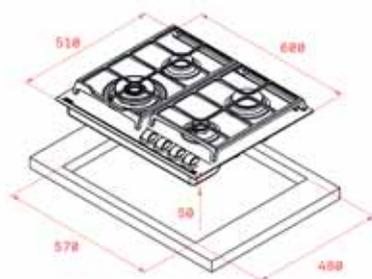

**COLOR**

■ **Cristal bisel frontal** (Butano XBB)  
Ref. 112570038 | EAN: 8434778006308

■ **Cristal bisel frontal** (Natural XBN)  
Ref. 112570037 | EAN: 8434778006292

**DIMENSIONES EXTERNAS**

**Ancho 600mm Fondo 510mm**

**NUEVO**

**MAESTRO GZC 64300**



- **CristalGas Exact Flame** con bisel frontal
- Mandos frontales de diseño ergonómico
- **Superficie de vidrio cerámico**
- **9 niveles de potencia con un control exacto de la llama**
- 4 quemadores de gas (1 semi-rápido, 1,75 kW + 1 semi-rápido, 1,40 kW + 1 rápido, 2,80 kW + 1 auxiliar, 1,00 kW)
- Seguridad por termopar integrado en quemador individual
- Autoencendido integrado en quemador y accionado por cada mando
- Parrillas de fundición amplia superficie
- Kit de fácil instalación Fast-Click

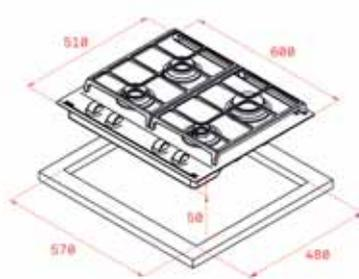

**COLOR**

■ **Cristal bisel frontal** (Butano XBB)  
Ref. 112570026 | EAN: 8434778006186

■ **Cristal bisel frontal** (Natural XBN)  
Ref. 112570027 | EAN: 8434778006193

**DIMENSIONES EXTERNAS**

**Ancho 600mm Fondo 510mm**

**NUEVO**

**MAESTRO GZC 63310**



- **CristalGas Exact Flame** con bisel frontal
- Mandos frontales de diseño ergonómico
- **Superficie de vidrio cerámico**
- **9 niveles de potencia con un control exacto de la llama**
- 3 quemadores de gas (1 de doble anillo, 4,00 kW + 1 rápido, 2,80 kW + 1 auxiliar, 1,00 kW)
- Seguridad por termopar integrado en quemador individual
- Autoencendido integrado en quemador y accionado por cada mando
- Soporte para Wok opcional
- Parrillas de fundición amplia superficie
- Kit de fácil instalación Fast-Click

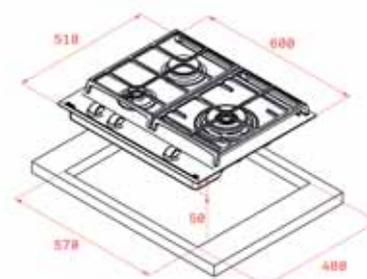

**COLOR**

■ **Cristal bisel frontal** (Butano XBB)  
Ref. 112570021 | EAN: 8434778005820

■ **Cristal bisel frontal** (Natural XBN)  
Ref. 112570022 | EAN: 8434778005837

**DIMENSIONES EXTERNAS**

**Alto 510mm Ancho 600mm**

# CRISTAL GAS



**NUEVO**

**TOTAL GBC 64000**



- Mandos frontales de diseño ergonómico
- Superficie de vidrio templado redondeado
- 4 quemadores de gas (1 semi-rápido, 1,75 kW + 1 semi-rápido, 1,40 kW + 1 rápido, 2,80 kW + 1 auxiliar, 1,00 kW)
- Seguridad por termopar integrado en quemador individual
- Autoencendido integrado en quemador y accionado por cada mando
- Parrillas de fundición individuales
- Kit de fácil instalación Fast-Click

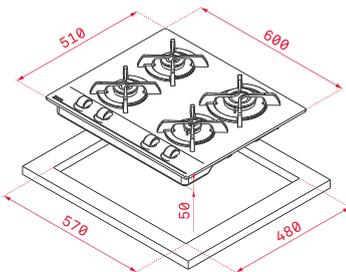

## COLOR

- **Cristal redondeado** (Butano KBB)  
Ref. 112580005 | EAN: 8434778003635
- **Cristal redondeado** Natural KBN  
Ref. 112580006 | EAN: 8434778003642

## DIMENSIONES EXTERNAS

**Ancho** 600mm **Fondo** 510mm



**NUEVO**

**TOTAL GBC 64003**



- Mandos laterales de diseño ergonómico
- Superficie de vidrio templado redondeado
- 4 quemadores de gas (2 semi-rápidos, 1,75 kW + 1 rápido, 2,80 kW + 1 auxiliar, 1,00 kW)
- Seguridad por termopar integrado en quemador individual
- Autoencendido integrado en quemador y accionado por cada mando
- Parrillas de fundición individuales
- Kit de fácil instalación Fast-Click

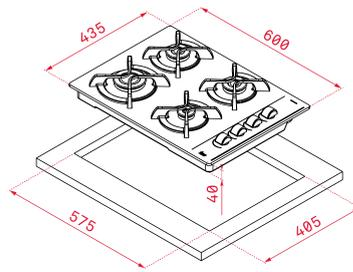

## COLOR

- **Cristal redondeado** (Butano KBB)  
Ref. 112580004 | EAN: 8434778003628
- **Cristal redondeado** (Natural KBN)  
Ref. 112580003 | EAN: 8434778003611

## DIMENSIONES EXTERNAS

**Ancho** 600mm **Fondo** 435mm



**NUEVO**

**EASY GBC 63010**



- Mandos frontales de diseño ergonómico
- Superficie de vidrio templado redondeado
- 3 quemadores de gas (1 de doble anillo, 3,50 kW + 1 semi-rápido, 1,75 kW + 1 quemador auxiliar, 1,00 kW)
- Seguridad por termopar integrado en quemador individual
- Autoencendido integrado en quemador y accionado por cada mando
- Parrillas de fundición individuales
- Kit de fácil instalación Fast-Click

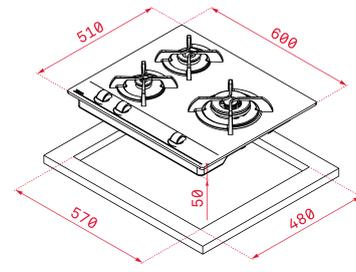

## COLOR

- **Cristal redondeado** (Butano KBB)  
Ref. 112580001 | EAN: 8434778002959
- **Cristal redondeado** (Natural KBN)  
Ref. 112580002 | EAN: 8434778002966

## DIMENSIONES EXTERNAS

**Ancho** 600mm **Fondo** 510mm



**TOTAL EFX 90 4G 1H AI AL DR CI**



- Mandos frontales metalizados incorporados
- 1 zona oval (Ø170/265 mm) + 4 quemadores (auxiliar 1,00 kW + 2 semi-rápidos 1,75 kW + doble anillo 4,00 kW)
- Quemadores de alta eficiencia
- Seguridad por termopar integrada en quemador individual
- Autoencendido integrado en quemador y accionado por cada mando
- Parrillas de fundición

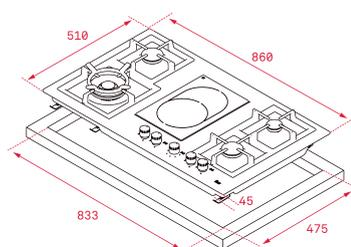

**COLOR**

- Acero inoxidable (Butano)  
Ref. 40214090 | EAN: 8421152132012
- Acero inoxidable (Natural)  
Ref. 40214290 | EAN: 8421152132029

**DIMENSIONES EXTERNAS**

Ancho 860mm Fondo 510mm



**TOTAL EFX 60 2G 2H AI AL CI**



- Mandos frontales metalizados incorporados
- 2 zonas (Ø145 mm + Ø180 mm) + 2 quemadores (auxiliar 1,00 kW + rápido 3,00 kW)
- Quemadores de alta eficiencia
- Seguridad por termopar integrada en quemador individual
- Autoencendido integrado en quemador y accionado por cada mando
- Parrillas de fundición

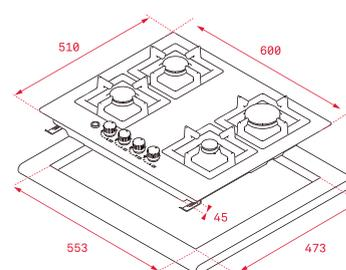

**COLOR**

- Acero inoxidable (Butano)  
Ref. 40214040 | EAN: 8421152132036
- Acero inoxidable (Natural)  
Ref. 40214240 | EAN: 8421152132043

**DIMENSIONES EXTERNAS**

Ancho 600mm Fondo 510mm

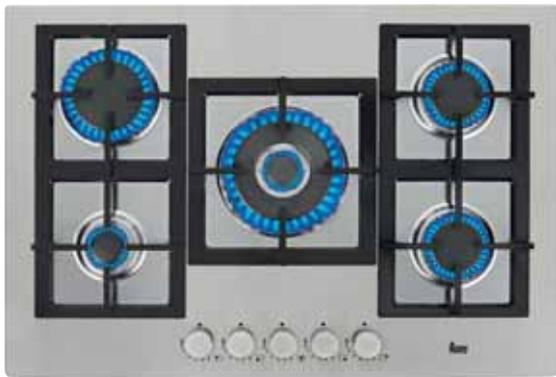

## TOTAL EFX 70 5G AI AL DR CI



- Mandos frontales metalizados incorporados
- 5 quemadores (auxiliar 1,00 kW + 2 semi-rápidos 1,75 kW + rápido 3,00 kW + doble anillo 4,00 kW)
- Quemadores de alta eficiencia
- Seguridad por termopar integrada en quemador individual
- Autoencendido integrado en quemador y accionado por cada mando
- Parrillas de fundición

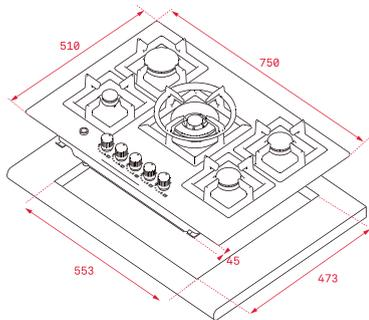

### COLOR

■ **Acero inoxidable** (Butano)  
Ref. 40214010 | EAN: 8421152126929

■ **Acero inoxidable** (Natural)  
Ref. 40214210 | EAN: 8421152126936

### DIMENSIONES EXTERNAS

**Ancho** 750mm **Fondo** 510mm

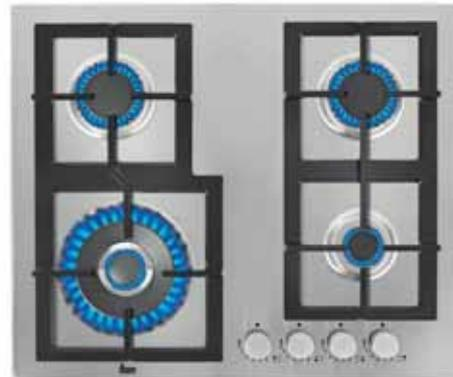

## TOTAL EFX 60 4G AI AL DR CI



- Mandos frontales metalizados incorporados
- 4 quemadores (auxiliar 1,00 kW + 2 semi-rápidos 1,75 kW + doble anillo 4,00 kW)
- Quemadores de alta eficiencia
- Seguridad por termopar integrada en quemador individual
- Autoencendido integrado en quemador y accionado por cada mando
- Parrillas de fundición

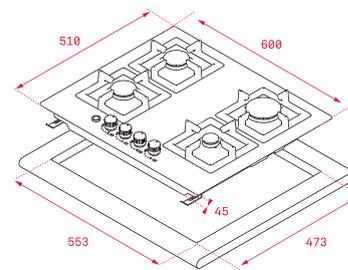

### COLOR

■ **Acero inoxidable** (Butano)  
Ref. 40214060 | EAN: 8421152126905

■ **Acero inoxidable** (Natural)  
Ref. 40214260 | EAN: 8421152126912

### DIMENSIONES EXTERNAS

**Ancho** 600mm **Fondo** 510mm





### TOTAL EX 90.1 5G AI AL DR CI LEFT



- Mandos frontales metalizados incorporados con frente negro
- 5 quemadores (3 semi-rápidos 1,75 kW + rápido 3,00 kW + doble anillo 4,00 kW)
- Quemadores de alta eficiencia
- Seguridad por termopar integrada en quemador individual
- Autoencendido integrado en quemador y accionado por cada mando
- Parrillas de fundición amplia superficie

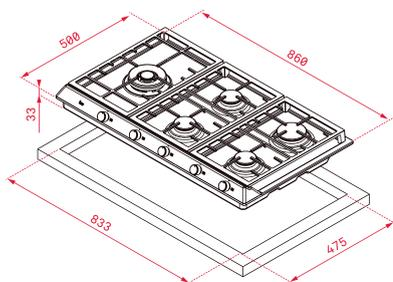

#### COLOR

■ Acero inoxidable (Butano)  
Ref. 40212090 | EAN: 8421152152980

■ Acero inoxidable (Natural)  
Ref. 40212290 | EAN: 8421152152997

#### DIMENSIONES EXTERNAS

Ancho 895mm Fondo 500mm

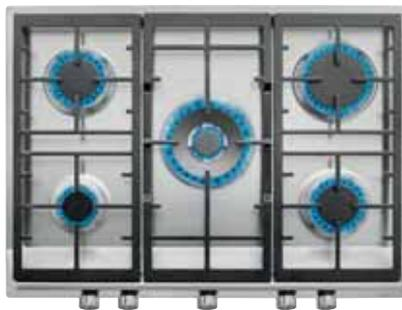

### TOTAL EX 70.1 5G AI AL DR CI



- Mandos frontales metalizados incorporados con frente negro
- 5 quemadores (auxiliar 1,00 kW + 2 semi-rápidos 1,75 kW + rápido 2,80 kW + doble anillo 4,00 kW)
- Quemadores de alta eficiencia
- Seguridad por termopar integrada en quemador individual
- Autoencendido integrado en quemador y accionado por cada mando
- Parrillas de fundición amplia superficie

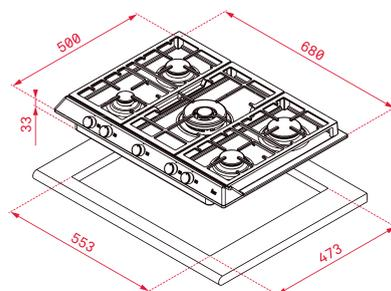

#### COLOR

■ Acero inoxidable (Butano)  
Ref. 40212040 | EAN: 8421152144640

■ Acero inoxidable (Natural)  
Ref. 40212240 | EAN: 8421152144657

#### DIMENSIONES EXTERNAS

Ancho 680mm Fondo 500mm



### TOTAL EX 60.1 4G AI AL DR CI



- Mandos frontales metalizados incorporados con frente negro
- 4 quemadores (auxiliar 1,00 kW + semi-rápido 1,75 kW + rápido 2,80 kW + doble anillo 4,00 kW)
- Quemadores de alta eficiencia
- Seguridad por termopar integrada en quemador individual
- Autoencendido integrado en quemador y accionado por cada mando
- Parrillas de fundición amplia superficie

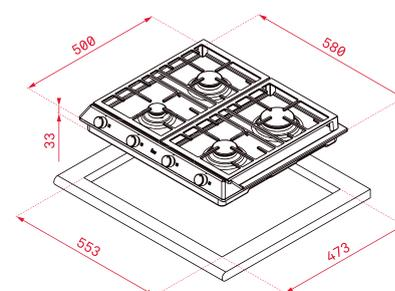

#### COLOR

■ Acero inoxidable (Butano)  
Ref. 40212010 | EAN: 8421152144688

■ Acero inoxidable (Natural)  
Ref. 40212210 | EAN: 8421152144695

#### DIMENSIONES EXTERNAS

Ancho 580mm Fondo 500mm



## TOTAL EX 60.1 4G AI AL CI



- Mandos frontales metalizados incorporados con frente negro
- 4 quemadores (auxiliar 1,00 kW + 2 semirápidos 1,75 kW + rápido 2,80 kW)
- Quemadores de alta eficiencia
- Seguridad por termopar integrada en quemador individual
- Autoencendido integrado en quemador y accionado por cada mando
- Parrillas de fundición amplia superficie

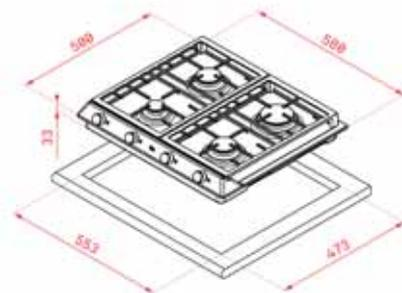

### COLOR

- Acero inoxidable (Butano)  
Ref. 40212001 | EAN: 8421152144701
- Acero inoxidable (Natural)  
Ref. 40212201 | EAN: 8421152144718

### DIMENSIONES EXTERNAS

Ancho 580mm Fondo 500mm



## TOTAL EX 60.1 3G AI AL DR CI



- Mandos frontales metalizados incorporados con frente negro
- 3 quemadores (semi-rápido 1,75 kW + rápido 2,80 kW + doble anillo 4,00 kW)
- Quemadores de alta eficiencia
- Seguridad por termopar integrada en quemador individual
- Autoencendido integrado en quemador y accionado por cada mando
- Parrillas de fundición amplia superficie

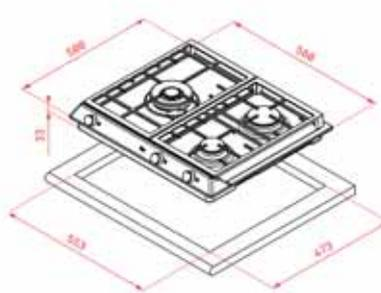

### COLOR

- Acero inoxidable (Butano)  
Ref. 40212020 | EAN: 8421152144664
- Acero inoxidable (Natural)  
Ref. 40212220 | EAN: 8421152144671

### DIMENSIONES EXTERNAS

Ancho 580mm Fondo 500mm



## EASY E/60.3 4G AL



- Mandos laterales metalizados incorporados
- 4 quemadores (auxiliar 1,00 kW + 2 semi-rápidos 1,75 kW + rápido 3,00 kW)
- Seguridad por termopar integrada en quemador individual
- Parrillas esmaltadas

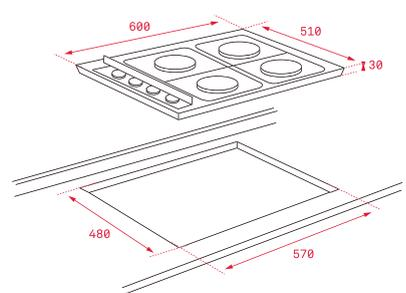

### COLOR

- Acero inoxidable (Butano)  
Ref. 40207040 | EAN: 8421152099476
- Acero inoxidable (Natural)  
Ref. 40207240 | EAN: 8421152099483

### DIMENSIONES EXTERNAS

Ancho 600mm Fondo 510mm



### EASY E/60.3 3G 1P AL



- Mandos laterales metalizados incorporados
- 1 placa eléctrica blindada (Ø145 mm) + 3 quemadores (auxiliar 1,00 kW + semi-rápido 1,75 kW + rápido 3,00 kW)
- Piloto indicativo de funcionamiento de placa eléctrica
- Seguridad por termopar integrada en quemador individual
- Parrillas esmaltadas

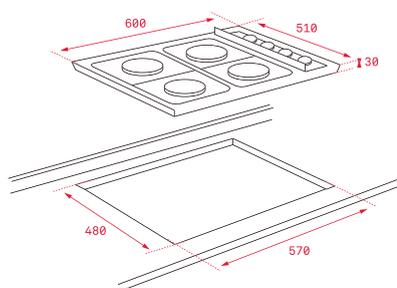

#### COLOR

■ Acero inoxidable (Butano)  
Ref. 40207060 | EAN: 8421152099490

■ Acero inoxidable (Natural)  
Ref. 40207260 | EAN: 8421152099506

#### DIMENSIONES EXTERNAS

Ancho 600mm Fondo 510mm



### EASY HLX 60 4G AL



- Mandos laterales incorporados
- 4 quemadores (auxiliar 1,00 kW + 2 semi-rápidos 1,75 kW + rápido 3,00 kW)
- Seguridad por termopar integrada en quemador individual
- Parrillas esmaltadas

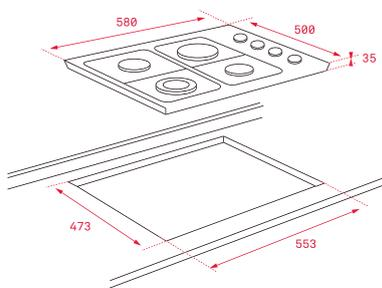

#### COLOR

■ Acero inoxidable (Butano)  
Ref. 40229080 | EAN: 8421152103166

■ Acero inoxidable (Natural)  
Ref. 40229280 | EAN: 8421152103173

#### DIMENSIONES EXTERNAS

Ancho 580mm Fondo 500mm



### EASY HLX 50 4G AL



- Mandos laterales incorporados
- 4 quemadores (auxiliar 1,00 kW + 2 semi-rápidos 1,75 kW + rápido 3,00 kW)
- Seguridad por termopar integrada en quemador individual
- Parrillas esmaltadas

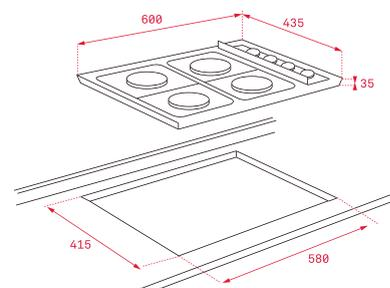

#### COLOR

■ Acero inoxidable (Butano)  
Ref. 40229050 | EAN: 8421152063767

■ Acero inoxidable (Natural)  
Ref. 40229250 | EAN: 8421152063774

#### DIMENSIONES EXTERNAS

Ancho 600mm Fondo 435mm

# MODULARES



**MAESTRO TEPPAN YAKI TPI 380**



**MAESTRO IZC 42300**



**TOTAL IZC 32300**



- Dos touch control "Slider"
- Programador del tiempo de cocción
- **2 áreas de plancha independientes (delantera y trasera)**
- Plancha colaminada en acabado de acero inoxidable que asegura una excelente planitud y reparto del calor
- Función Limpieza
- Función STOP & GO
- Potencia nominal máxima: 2.800 W
- Panel de control en cristal cerámico negro



- Touch Control Domislíder con bloqueo de seguridad
- Programador del tiempo de cocción
- 2 zonas de inducción (1 placa de Ø 260 mm + 1 placa de Ø 145 mm)
- *Funciones directas: Simmering, Melting y Mantenimiento de calor*
- Función Power Plus
- Modo Silencio
- Sistema de optimización del recipiente
- Sistema de fácil instalación Fast-Click
- Potencia nominal máxima: 3.500 W
- **Combinable con inducciones (IZ) o vitrocerámicas (TZ) kit unión opcional 40204394**



- Touch Control Domislíder con bloqueo de seguridad
- Programador del tiempo de cocción
- 2 zonas de inducción (1 placa de Ø 210 mm + 1 placa de Ø 145 mm)
- *Funciones directas: Simmering, Melting y Mantenimiento de calor*
- Función Power Plus
- Modo Silencio
- Sistema de optimización del recipiente
- Sistema de fácil instalación Fast-Click
- Potencia nominal máxima: 3.500 W
- **Combinable con inducciones (IZ) o vitrocerámicas (TZ): kit opcional 40204394**

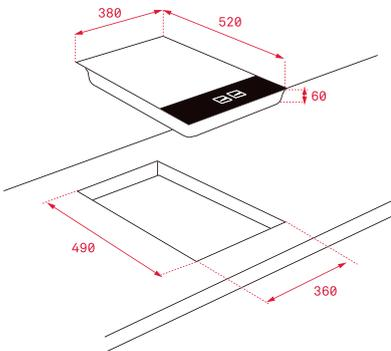

**COLOR**

 Sin marco

Ref. 40249000 | EAN: 8421152122334

**DIMENSIONES EXTERNAS**

Ancho 380mm Fondo 520mm

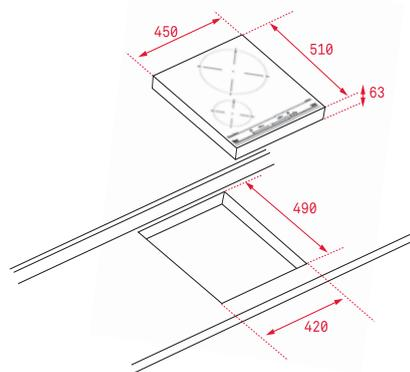

**COLOR**

 Cristal con bisel frontal

Ref. 112510002 | EAN: 8434778000962

**DIMENSIONES EXTERNAS**

Ancho 450mm Fondo 510mm

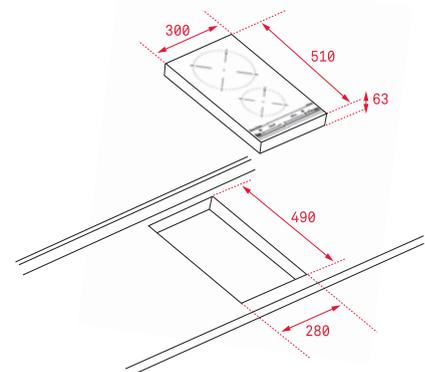

**COLOR**

 Bisel frontal

Ref. 112510001 | EAN: 8434778000955

**DIMENSIONES EXTERNAS**

Ancho 300mm Fondo 510mm

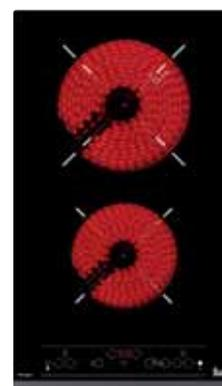

NUEVO

**MAESTRO FLEX SLIDE IZS 34600**



- **FLEX con sistema de inducción Slide Cooking**
- Touch Control Domislider
- Programador del tiempo de cocción
- 4 zonas de inducción (2 + Slide Flex + Flex combinada), 1 zona Slide Flex de 230 x 400 mm, 1 zona Flex de 230 x 400 mm, 2 zonas de 230 x 200 mm
- **Función Slide Cooking. Zona móvil**
- Funciones directas: *Simmering, Melting y Mantenimiento de calor*
- Función Power Plus
- Modo Silencio
- Sistema de optimización del recipiente
- Sistema de fácil instalación Fast-Click
- Potencia nominal máxima: 3.500 W
- **Combinable con inducciones (IZ) o vitrocerámicas (TZ): kit opcional 40204394**

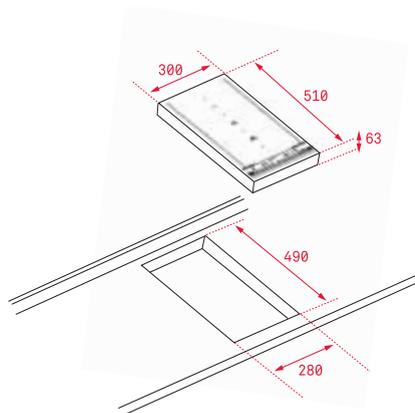

**COLOR**

■ Cristal con bisel frontal

Ref. 112500000 | EAN: 8434778000894

**DIMENSIONES EXTERNAS**

Ancho 300mm Fondo 510mm

**MAESTRO FLEX SPACE IRF 3200**



- Touch Control "Slider"
- Programador del tiempo de cocción
- 3 zonas (2 + Flex combinada) (TekaFlex 235x395 mm)
- Función mantenimiento de calor
- Sistema de optimización del recipiente
- Potencia nominal máxima: 3.200 W
- **Combinable con otros módulos de inducción (IR/IRF) o módulos vitrocerámicos (TR): kit de unión opcional 40204393**

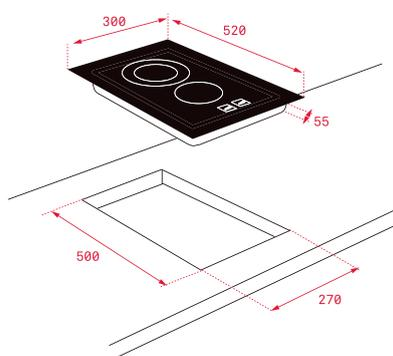

**COLOR**

■ Cristal biselado

Ref. 10210170 | EAN: 8421152148402

**DIMENSIONES EXTERNAS**

Ancho 450mm Fondo 520mm

**TOTAL TR 3220**

- Touch Control con sensores acústicos y bloqueo de seguridad
- Programador del tiempo de cocción hasta 99 minutos con avisador acústico (posibilidad de programar todas las placas a la vez)
- 2 zonas (Ø145 mm + Ø120/180 mm)
- Indicadores de calor residual
- Potencia nominal máxima: 2.900 W
- **Combinable con módulos de inducción (IR/ IRF): kit de unión opcional 40204393**

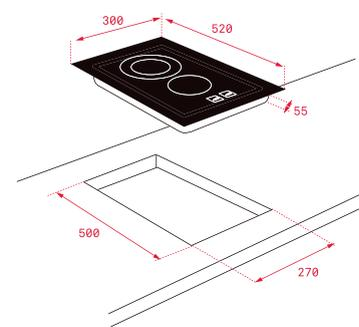

**COLOR**

■ Cristal biselado

Ref. 40204370 | EAN: 8421152153482

**DIMENSIONES EXTERNAS**

Ancho 300mm Fondo 520mm

## MODULARES

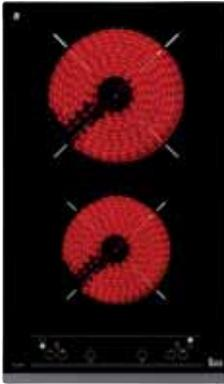

**TOTAL TZ 3210**

- Touch Control con sensores acústicos y bloqueo de seguridad
- 2 zonas (Ø145 mm + Ø180 mm)
- Indicadores de calor residual
- Potencia nominal máxima: 3.000 W
- **Combinable con inducciones (IZ) o vitrocerámicas (TZ) kit de unión opcional 40204394**

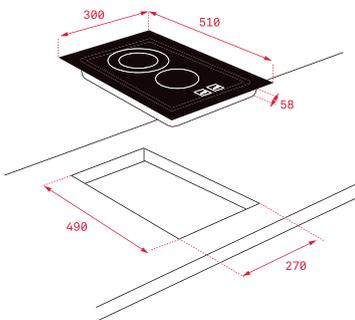

**COLOR**

**Cristal con bisel frontal**  
Ref. 40204360 | EAN: 8421152153468

**DIMENSIONES EXTERNAS**  
Ancho 300mm Fondo 510mm



**EASY EFX 30.1 2H / EFX 30.1 2H-T**

- Mandos frontales metalizados incorporados con frente negro
- 2 zonas (Ø145 mm + Ø180 mm)
- **Temporizador mecánico** del tiempo de cocción hasta 60 minutos (2H-T)
- Piloto indicativo de funcionamiento
- Potencia nominal máxima 3.000 W
- **Combinable con cualquier otro modelo de la gama EFX: kit de unión opcional 40204395**

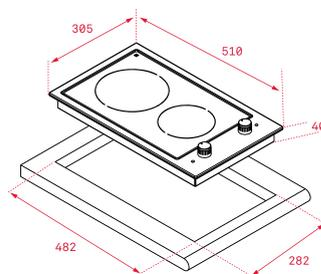

**COLOR**

**Acero inoxidable (2H)**  
Ref. 40214415 | EAN: 8421152155783

**Acero inoxidable (2H-T)**  
Ref. 40214405 | EAN: 8421152155776

**DIMENSIONES EXTERNAS**  
Ancho 300mm Fondo 510mm



**MAESTRO GZC 31330**



- **CristalGas Exact Flame** con bisel frontal
- Mandos frontales de diseño ergonómico
- Superficie de vidrio cerámico
- **9 niveles de potencia con un control exacto de la llama**
- 1 quemador de doble anillo, 4,00 kW
- Seguridad por termopar integrado en quemador individual
- Autoencendido integrado en quemador y accionado por cada mando
- Soporte para Wok opcional
- Parrillas de fundición amplia superficie
- Kit de fácil instalación Fast Click
- **Combinable con inducciones (IZ) o vitrocerámicas (TZ). Kit unión opcional: 40204394**

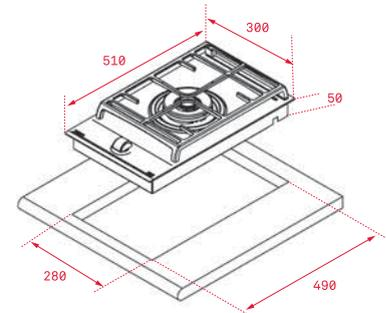

**COLOR**

**Cristal bisel frontal (Natural XBN)**  
Ref. 112570002 | EAN: 8434778005646

**DIMENSIONES EXTERNAS**  
Ancho 300mm Fondo 510mm



**TOTAL CGB LUX 30 2G AL CI**



- Mandos frontales metalizados incorporados
- Superficie de vidrio templado
- 2 quemadores (auxiliar 1,00 kW + rápido 2,8 kW)
- Seguridad por termopar integrada en quemador individual
- Parrillas de fundición

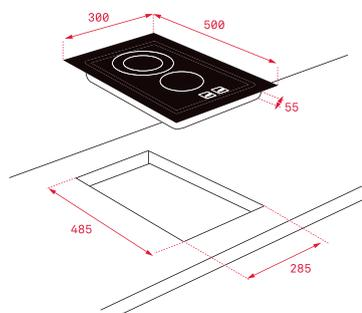

**COLOR**

■ **Cristal redondeado** (Butano)  
Ref. 40228080 | EAN: 8421152132050

■ **Cristal redondeado** (Natural)  
Ref. 40228280 | EAN: 8421152132067

**DIMENSIONES EXTERNAS**  
Ancho 300mm Fondo 500mm



**EASY EFX 30.1 2G AI AL CI**



- Mandos frontales metalizados incorporados con frente negro
- 2 quemadores (auxiliar 1,00 kW + rápido 3,00 kW)
- Quemadores de alta eficiencia
- Seguridad por termopar integrada en quemador individual
- Autoencendido integrado en quemador y accionado por cada mando
- Parrillas de fundición amplia superficie
- **Combinable con cualquier otro modelo de la gama EFX: kit de unión opcional 40204395**

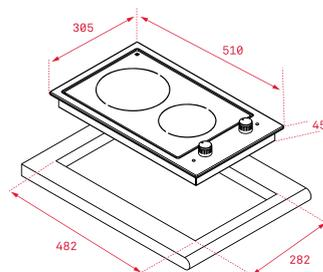

**COLOR**

■ **Acero inoxidable** (Butano)  
Ref. 40214020 | EAN: 8421152155738

■ **Acero inoxidable** (Natural)  
Ref. 40214220 | EAN: 8421152155745

**DIMENSIONES EXTERNAS**  
Ancho 305mm Fondo 510mm



**EASY EFX 30.1 2P / EFX 30.1 2P-T**

- Mandos frontales metalizados incorporados con frente negro
- 2 placas eléctricas blindadas (Ø145 mm + Ø180 mm)
- **Temporizador mecánico** del tiempo de cocción hasta 60 minutos (2P-T)
- Piloto indicativo de funcionamiento
- Limitador térmico en ambas zonas
- Potencia nominal máxima 3.500 W
- **Combinable con cualquier otro modelo de la gama EFX: kit de unión opcional 40204395**

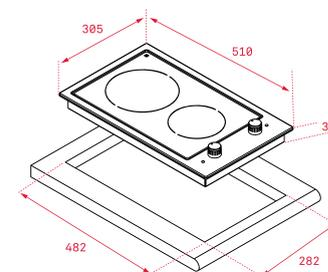

**COLOR**

■ **Acero inoxidable** (2P)  
Ref. 40214505 | EAN: 8421152155752

■ **Acero inoxidable** (2P-T)  
Ref. 40214495 | EAN: 8421152155769

**DIMENSIONES EXTERNAS**  
Ancho 305mm Fondo 510mm



COCINAS DE LIBRE  
INSTALACION





**EASY FS 502 4VE**

- **Cocina eléctrica de libre instalación - Ancho: 50 cm**
- Superficie de la encimera esmaltada en color blanco
- Mandos metalizados, con diseño ergonómico y fácil visualización
- Patas regulables en altura
- Cajón de almacenaje bajo el horno
- *Cocina vitrocerámica de 4 zonas (2 de Ø 180 mm / 1.700 W + 2 de Ø 140 mm / 1.200 W)*
- Horno eléctrico con grill
- 3 funciones de cocinado
- Capacidad: 48 litros
- Dos cristales en puerta extraíbles
- 4 alturas de cocinado
- Bandeja pastelera esmaltada y parrilla
- Sistema de evacuación de gases integrado
- **Clasificación energética clase A**

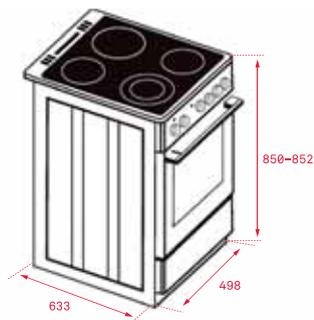

**COLOR**

Blanco

Ref. 40297957 | EAN: 8421152156216

**DIMENSIONES EXTERNAS**

**Alto** 850/852mm **Ancho** 498mm **Fondo** 633mm



**EASY FS 502 4GG LPG**

- **Cocina a gas butano de libre instalación - Ancho: 50 cm (Inyectores para gas natural incluidos)**
- Superficie de la encimera esmaltada en color blanco
- Mandos metalizados, con diseño ergonómico y fácil visualización
- Patas regulables en altura
- Tapa esmaltada
- *Cocina a gas butano de 4 quemadores (0,95 kW + 2 de 1,7 kW + 2,9 kW)*
- Seguridad por termopar
- Parrillas esmaltadas
- Horno con grill a gas
- 2 funciones de cocinado
- Capacidad: 43 litros
- Dos cristales en puerta extraíbles
- 4 alturas de cocinado
- Bandeja pastelera esmaltada y parrilla
- Sistema de evacuación de gases integrado

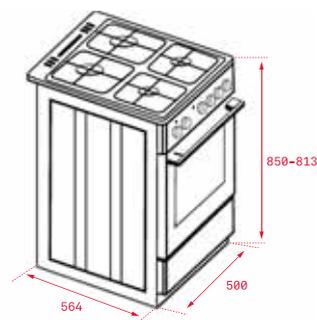

**COLOR**

Blanco

Ref. 40297956 | EAN: 8421152156209

**DIMENSIONES EXTERNAS**

**Alto** 850/813mm **Ancho** 500mm **Fondo** 564mm



La cocina es mucho  
más que un lugar para  
**preparar la comida.**



CAMPANAS



*Nuestra meta es crear la mejor atmósfera para ti en tu hogar. Nuestras campanas preservan el ambiente fresco, silencioso y en armonía para tus recetas en cada rincón de tu cocina, ahorrando al mismo tiempo dinero.*

Siente la paz y la calma también en tu cocina. Siente la satisfacción de compartir momentos increíbles allí, con el placer que proporciona un espectacular diseño y la esencia de tu hogar.

La campana no es sólo una parte ruidosa dentro de tu cocina, también es algo que mantiene la atmósfera limpia y purificada, creando un ambiente de paz y armonía para cocinar o para compartir un trozo de tarta. El diseño es una prioridad con nuestras campanas, es por eso que Teka crea diseños exclusivos y prácticos que encajan con la línea del resto de los electrodomésticos.

## ¿Qué campana necesita mi cocina?

Sólo tienes que calcular el volumen de tu cocina.  
Por ejemplo, 12m<sup>2</sup> con 2,5m de altura.  
Así es como obtenemos el volumen total:  
**12m<sup>2</sup> x 2,5 = 30m<sup>3</sup>**

Hay que tener en cuenta los muebles. Aproximadamente ocupan un 40%. Volumen total final: 18m<sup>3</sup>  
El aire se renueva 12 veces por hora:  
**18m<sup>3</sup> x 12 renovaciones = 216m<sup>3</sup>/h**

*En una cocina de 12m<sup>2</sup> necesitamos una campana de 216m<sup>3</sup>/h para una extracción eficiente.*



## Todos los tamaños y formas para todos los gustos y necesidades

Formas rectangulares y redondas, con cristal o con acabado en aluminio y con todos los beneficios. Y todo con un diseño emblemático para crear el ambiente que estás buscando para tu cocina.



Descubre lo que  
la innovación  
te puede hacer  
**sentir**

## **Extracción perimetral**

*Mantén tu cocina limpia*

Una pequeña ranura en el cuerpo de la campana genera una presión alta por la que se obtiene una extracción mejor y más rápida. El aire no puede ir más allá de la zona donde se está cocinando gracias a la velocidad y rendimiento de la campana. Cocina sin olores y sin humo.

# Motor EcoPower

*Silencio, perdurabilidad y consumo*

Los motores EcoPower cumplen tanto en efectividad como en rendimiento. El modelo Silent EcoPower, con clasificación energética A++, nos brinda la oportunidad de ahorrar dinero (75% comparado con un clase D), y también podemos disfrutar de un ambiente tranquilo con sus sólo 37dB cada vez que la usamos.

## PERFECTA-4

El equilibrio perfecto entre eficiencia, diseño y rendimiento. Una campana incomparable gracias a su clasificación energética 4 Aes: etiqueta A por su eficiencia, fluidodinámica, iluminación y también por su filtrado de grasa. La campana puede llegar a extraer hasta 800m<sup>3</sup> y eliminar el 98% de la grasa con sus 12 capas de filtros. Y de la campana al lavavajillas, porque los filtros de acero inoxidable están diseñados para poder lavarse, así que no te tienes que preocupar de cómo mantenerla limpia.

### **A Eficiencia energética**

Índice de eficiencia energética (EEI). Se calcula a través del consumo anual y del estándar de consumo energético.

### **A Eficiencia fluidodinámica**

Eficiencia del sistema de extracción, se ve afectado por diversas variables como la forma de las campanas.

### **A Clasificación de eficiencia de la iluminación**

Indica la eficiencia con la que la campana es capaz de iluminar la placa.

### **A Clasificación de eficiencia de los filtros de grasa**

Indica la eficiencia con la que los filtros trabajan durante el proceso de cocinado.

# Campanas

Te conquistarán con su poder silencioso, su cálida iluminación y sus bajos consumos.

| MAESTRO     |   |  |  |   |    |
|-------------|---|--|--|---|----|
|             | 120   | 110  | 90   | 70/60   | 40 |
| ISLA        | <br>DHT 1285 <br>DH2 ISLA 1285              | <br>DPL ISLA 1185 | <br>DH2 ISLA 985  | <br>CC ISLA 485  |    |
| VERTICAL    |   |  | <br>QUADRO DLV 998 <br>QUADRO DLV 985   | <br>DVT 785 <br>DVT 685     |    |
|             |   |  | <br>DV 590B <br>DVT 985               |   |    |
| DECORATIVAS | <br>DLH 1186 T <br>PERFECTA4 DLH 1185 T |  | <br>DQ2 985 <br>DU 985                | <br>DLH 786 T <br>DLH 686 T |    |
|             |   |  | <br>DLH 986 T <br>PERFECTA4 DLH 985 T |   |    |
| INTEGRACIÓN |   |  | <br>INTEGRA 965 <br>DHI 90 PANELABLE   | <br>INTEGRA 665  |    |
| EXTENSIBLES |   |  | <br>CNL 9815 PLUS   | <br>CNL 6815 PLUS  |    |
| CLÁSICAS    |   |  | <br>CNL 6415  |   |    |



## MAESTRO

Electrodomésticos para los que les gusta ir un paso más allá. Para los que no se conforman con ser como la mayoría.

## TOTAL

Concebidos para los que les piden a sus electrodomésticos todo para todos. Máxima eficacia en cualquier situación.

## EASY

Para los que prefieren no complicarse en la cocina sin renunciar a tener un electrodoméstico que da mucho y pide muy poco.

| TOTAL |       | EASY | EASY  | EASY |
|-------|-------|------|-------|------|
| 90    | 70/60 | 90   | 70/60 | 50   |



DG3 ISLA 985 DSB ISLA 985



DG 985

NC 985

TIKAL D55 985

DPS 986

DG 785

NC 785

DPS 786

DSH 785

DSH 985

DM 975

DMR 975

DSH 685

TIKAL D55 785

DM 775

DM 675



GFH 55/73

GFT

GFG2



NR1 89



XT2 8910



CNL 9610



CNL 6610



CNL 6415 PLUS



CNL 6415



CNL 6400



TL 9310



TL 6420



TL 7420



TL1 52



TL 6310



C 9420



C 6310/6420



C 6310/6420

## DECORATIVAS ISLA



### MAESTRO DPL ISLA 1185



- Sistema de aspiración perimetral "Contour"
- Mandos digitales Touch Control con display blanco
- Tres velocidades + intensiva
- Programador del tiempo de aspiración
- 4 lámparas LED
- Panel abatible de acero inoxidable con material fonoabsorbente
- Indicador luminoso de saturación de filtros
- **Motor blindado de doble turbina ECOPOWER**
- Capacidades de extracción(\*): min.331 m<sup>3</sup>/h - máx.782 m<sup>3</sup>/h
- Potencia sonora(\*): min.54 dBA - máx.66 dBA
- Posibilidad de funcionamiento en recirculación (SET 1/T1)

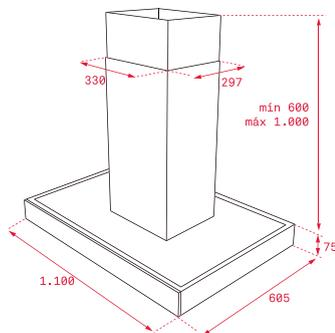

#### COLOR

 **Cristal negro**

Ref. 40483172 | EAN: 8421152145777

#### DIMENSIONES EXTERNAS

**Ancho 1100 mm**



### MAESTRO CC ISLA 485



- Mandos digitales Touch Control con display blanco
- Tres velocidades + intensiva
- Programador del tiempo de aspiración
- 2 lámparas LED
- Indicador luminoso de saturación de filtros
- **Motor blindado de doble turbina ECOPOWER**
- Capacidades de extracción(\*): min.305 m<sup>3</sup>/h - máx.771 m<sup>3</sup>/h
- Potencia sonora(\*): min.50 dBA - máx.72 dBA
- Posibilidad de funcionamiento en recirculación (SET 1/I1)

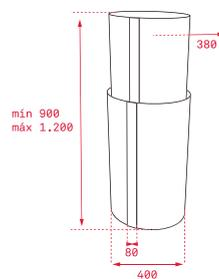

#### COLOR

 **Acero inoxidable**

Ref. 40480330 | EAN: 8421152145869

#### DIMENSIONES EXTERNAS

**Ancho 400 mm**



### MAESTRO DH2 ISLA 1285 INOX



- Mandos electrónicos retroiluminados con display blanco
- Tres velocidades + intensiva
- Programador del tiempo de aspiración
- 4 lámparas LED
- Panel interior de fácil limpieza
- Indicador luminoso de saturación de filtros
- **Motor blindado de doble turbina ECOPOWER**
- Capacidades de extracción(\*): min.311 m<sup>3</sup>/h - máx.796 m<sup>3</sup>/h
- Potencia sonora(\*): min.52 dBA - máx.66 dBA
- Posibilidad de funcionamiento en recirculación (SET 1/T1)

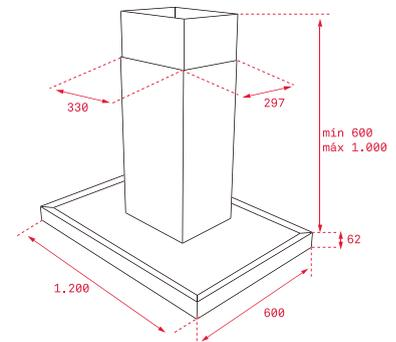

#### COLOR

 **Acero inoxidable**

Ref. 40484670 | EAN: 8421152145739

#### DIMENSIONES EXTERNAS

**Ancho 1200 mm**



## MAESTRO DH2 ISLA 985



- Mandos electrónicos retro iluminados con display blanco
- Tres velocidades + intensiva
- Programador del tiempo de aspiración
- 4 lámparas LED
- Panel interior de fácil limpieza
- Indicador luminoso de saturación de filtros
- **Motor blindado de doble turbina ECOPOWER**
- Capacidades de extracción(\*): min.311 m<sup>3</sup>/h - máx.796 m<sup>3</sup>/h
- Potencia sonora(\*): min.52 dBA - máx.66 dBA
- Posibilidad de funcionamiento en recirculación (SET 1/T1)

## TOTAL DSB ISLA 985



- Mandos electrónicos retro iluminados con display blanco
- Tres velocidades + intensiva
- Programador del tiempo de aspiración
- 4 lámparas LED
- Panel interior de fácil limpieza
- Indicador luminoso de saturación de filtros
- **Motor blindado de doble turbina ECOPOWER**
- Capacidades de extracción(\*): min.311 m<sup>3</sup>/h - máx.796 m<sup>3</sup>/h
- Potencia sonora(\*): min.52 dBA - máx.66 dBA
- Posibilidad de funcionamiento en recirculación (SET 1/T1)

## TOTAL DG3 ISLA 985

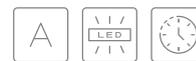

- Mandos electrónicos retro iluminados con display blanco
- Tres velocidades + intensiva
- Programador del tiempo de aspiración
- 4 lámparas LED
- Indicador luminoso de saturación de filtros
- **Motor blindado de doble turbina ECOPOWER**
- Capacidades de extracción(\*): min.311 m<sup>3</sup>/h - máx.796 m<sup>3</sup>/h
- Potencia sonora(\*): min.52 dBA - máx.66 dBA
- Posibilidad de funcionamiento en recirculación (SET 1/T1)

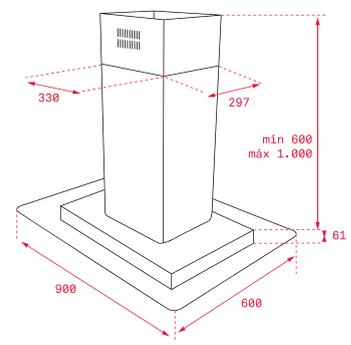
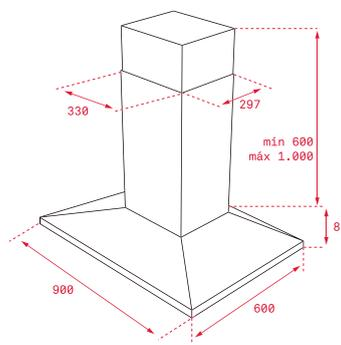
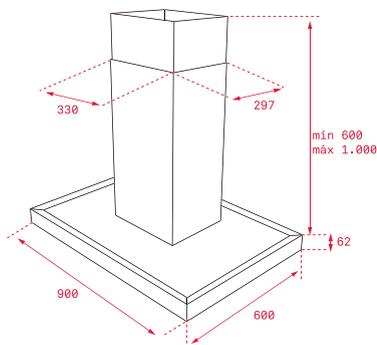

### COLOR

Acero inoxidable

Ref. 40484640 | EAN: 8421152145715

### DIMENSIONES EXTERNAS

Ancho 900 mm

### COLOR

Acero inoxidable

Ref. 40459360 | EAN: 8421152129890

### DIMENSIONES EXTERNAS

Ancho 900 mm

### COLOR

Cristal + acero inoxidable

Ref. 40485150 | EAN: 8421152145814

### DIMENSIONES EXTERNAS

Ancho 900 mm

## DECORATIVAS VERTICALES



### MAESTRO QUADRO DLV 998

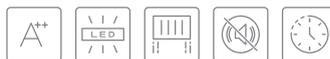

- Sistema de aspiración perimetral "Contour"
- Mandos digitales Touch Control con display blanco
- Tres velocidades + intensiva
- Programador del tiempo de aspiración
- Barra de iluminación LED
- Indicador luminoso de saturación de filtros
- Motor blindado de doble turbina Silent EcoPower
- Capacidades de extracción (\*): min.264 m<sup>3</sup>/h - máx.815 m<sup>3</sup>/h
- Potencia sonora (\*): **min.37 dBA** - máx.58 dBA

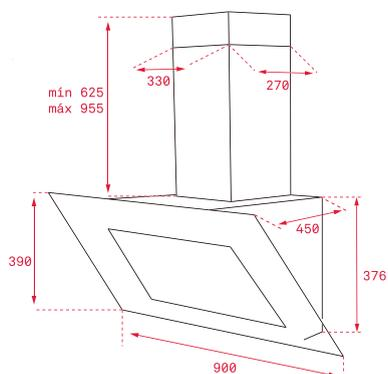

#### COLOR

 **Cristal negro**

Ref. 40437210 | EAN: 8421152145692

#### DIMENSIONES EXTERNAS

**Ancho 900 mm**





**NUEVO**

## MAESTRO QUADRO DLV 985



- Campana Vertical CristalColor
- Sistema de aspiración perimetral "Contour"
- Mandos digitales Touch Control con display blanco
- Tres velocidades + intensiva
- Programador del tiempo de aspiración
- Barra de iluminación LED
- Indicador luminoso de saturación de filtros
- Motor blindado de doble turbina ECOPOWER
- Capacidades de extracción (\*): min.325 m<sup>3</sup>/h - máx.782 m<sup>3</sup>/h
- Potencia sonora (\*): min.54 dBA - máx.65 dBA
- Posibilidad de funcionamiento en recirculación (SET D10CTP)

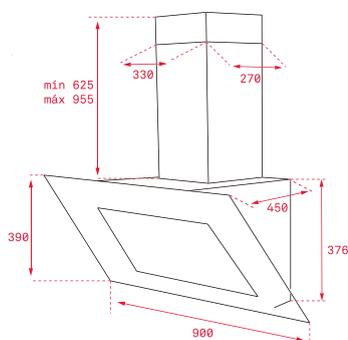

### COLOR

Cristal gris Stone Grey

Ref. 112930004 | EAN: 8434778009132

### DIMENSIONES EXTERNAS

Ancho 900 mm

## MAESTRO QUADRO DLV 985



- Capana Vertical CristalColor
- Sistema de aspiración perimetral "Contour"
- Mandos digitales Touch Control con display blanco
- Tres velocidades + intensiva
- Programador del tiempo de aspiración
- Barra de iluminación LED
- Indicador luminoso de saturación de filtros
- Motor blindado de doble turbina ECOPOWER
- Capacidades de extracción (\*): min.325 m<sup>3</sup>/h - máx.782 m<sup>3</sup>/h
- Potencia sonora (\*): min.54 dBA - máx.65 dBA
- Posibilidad de funcionamiento en recirculación (D10CTP)

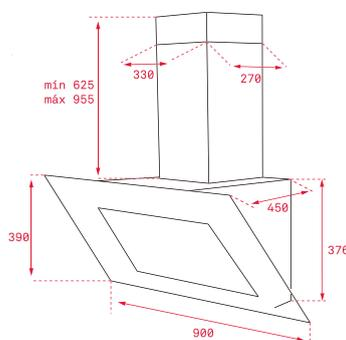

### COLOR

Cristal negro

Ref. 40437200 | EAN: 8421152145685

### DIMENSIONES EXTERNAS

Ancho 900 mm

**NUEVO**

## MAESTRO QUADRO DLV 985



- Campana Vertical CristalColor
- Sistema de aspiración perimetral "Contour"
- Mandos digitales Touch Control con display blanco
- Tres velocidades + intensiva
- Programador del tiempo de aspiración
- Barra de iluminación LED
- Indicador luminoso de saturación de filtros
- Motor blindado de doble turbina ECOPOWER
- Capacidades de extracción (\*): min.325 m<sup>3</sup>/h - máx.782 m<sup>3</sup>/h
- Potencia sonora (\*): min.54 dBA - máx.65 dBA
- Posibilidad de funcionamiento en recirculación (SET D10CTP)

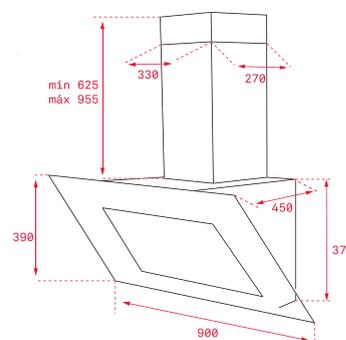

### COLOR

Cristal blanco

Ref. 112930006 | EAN: 8434778009156

### DIMENSIONES EXTERNAS

Ancho 900 mm

# DECORATIVAS VERTICALES



## MAESTRO DVU 590



- Mandos digitales Touch Control
- Tres velocidades
- Programador del tiempo de aspiración
- 2 lámparas LED
- Apertura automática con control remoto
- Cristal curvado
- Motor de doble turbina
- Capacidades de extracción (\*): min.443 m<sup>3</sup>/h - máx.538 m<sup>3</sup>/h
- Potencia sonora (\*): min.50 dBA - máx.59 dBA
- Posibilidad de funcionamiento en recirculación (filtro carbón activo D6C)

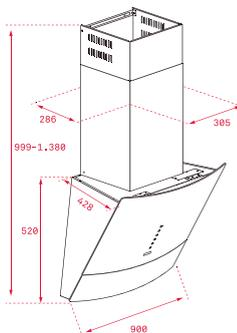

### COLOR

Negro

Ref. 40491305 | EAN: 8421152127261

Blanco

Ref. 40491315 | EAN: 8421152127285

### DIMENSIONES EXTERNAS

Ancho 900 mm

## MAESTRO DVT 685/785/985



- Sistema de aspiración perimetral "Contour"
- Mandos digitales Touch Control
- Tres velocidades + intensiva
- Programador del tiempo de aspiración
- 2 lámparas LED
- Indicador luminoso de saturación de filtros
- Motor blindado de doble turbina ECOPOWER
- Capacidades de extracción (\*): min.303 m<sup>3</sup>/h - máx.786 m<sup>3</sup>/h
- Potencia sonora (\*): min.52 dBA - máx.66 dBA
- Posibilidad de funcionamiento en recirculación (SET 1/M1)

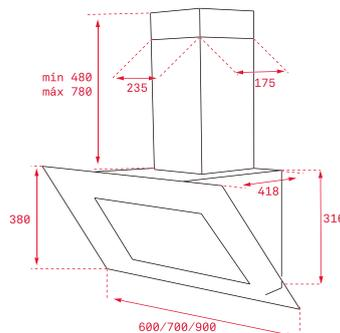

### COLOR

Negro (DVT 685)

Ref. 40483560 | EAN: 8421152130667

Negro (DVT 785)

Ref. 40483561 | EAN: 8421152130681

Negro (DVT 985)

Ref. 40483562 | EAN: 8421152130704

### DIMENSIONES EXTERNAS

Ancho 600/700/900 mm

## MAESTRO DVT 685/785/985



- Sistema de aspiración perimetral "Contour"
- Mandos digitales Touch Control
- Tres velocidades + intensiva
- Programador del tiempo de aspiración
- 2 lámparas LED
- Indicador luminoso de saturación de filtros
- Motor blindado de doble turbina ECOPOWER
- Capacidades de extracción (\*): min.303 m<sup>3</sup>/h - máx.786 m<sup>3</sup>/h
- Potencia sonora (\*): min.52 dBA - máx.66 dBA
- Posibilidad de funcionamiento en recirculación (SET 1/M1)

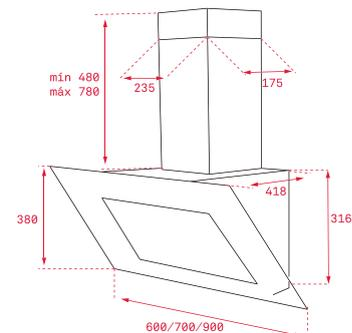

### COLOR

Blanco (DVT 685)

Ref. 40483570 | EAN: 8421152130674

Blanco (DVT 785)

Ref. 40483571 | EAN: 8421152130698

Blanco (DVT 985)

Ref. 40483572 | EAN: 8421152130711

### DIMENSIONES EXTERNAS

Ancho 600/700/900 mm



### MAESTRO DQ2 985



- Campana para instalación en esquina
- Mandos electrónicos retro iluminados con display blanco
- Tres velocidades + intensiva
- Programador del tiempo de aspiración
- 3 lámparas LED
- Panel interior de fácil limpieza
- Indicador luminoso de saturación de filtros
- **Motor blindado de doble turbina ECOPOWER**
- Capacidades de extracción(\*): min.315 m<sup>3</sup>/h - máx.807 m<sup>3</sup>/h
- Potencia sonora(\*): min.56 dBA - máx.68 dBA
- Posibilidad de funcionamiento en recirculación (SET 1/L + Adaptador)

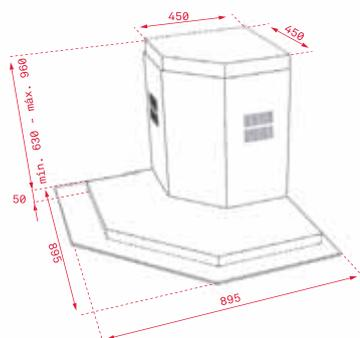

#### COLOR

Acero inoxidable

Ref. 40477002 | EAN: 8421152145845

#### DIMENSIONES EXTERNAS

Ancho 895 mm



### TOTAL NC 785/NC 985



- Mandos electrónicos retro iluminados
- Tres velocidades + intensiva
- Programador del tiempo de aspiración
- 2 lámparas LED
- Indicador luminoso de saturación de filtros
- **Motor blindado de doble turbina ECOPOWER**
- Capacidades de extracción (\*): min.315 m<sup>3</sup>/h - máx.807 m<sup>3</sup>/h
- Potencia sonora (\*): min.56 dBA - máx.68 dBA
- Posibilidad de funcionamiento en recirculación (SET 1/N1)

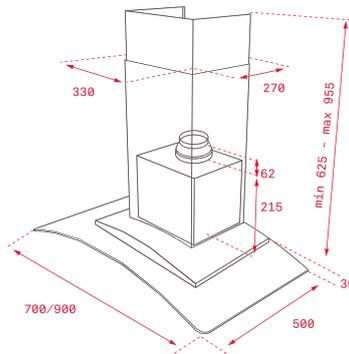

#### COLOR

Acero inoxidable (NC 785)

Ref. 40455381 | EAN: 8421152130520

Acero inoxidable (NC 985)

Ref. 40455382 | EAN: 8421152130537

#### DIMENSIONES EXTERNAS

Ancho 700/900 mm



### TOTAL DG 785/DG 985



- Mandos electrónicos retro iluminados
- Tres velocidades + intensiva
- Programador del tiempo de aspiración
- 2 lámparas LED
- Indicador luminoso de saturación de filtros
- **Motor blindado de doble turbina ECOPOWER**
- Capacidades de extracción (\*): min.315 m<sup>3</sup>/h - máx.807 m<sup>3</sup>/h
- Potencia sonora (\*): min.56 dBA - máx.68 dBA
- Posibilidad de funcionamiento en recirculación (SET 1/N1)

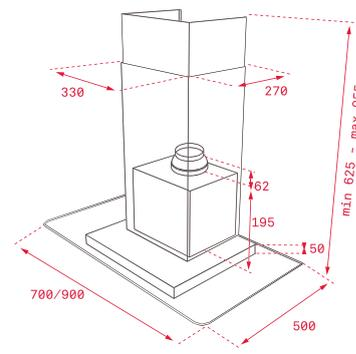

#### COLOR

Acero inoxidable (DG 785)

Ref. 40485381 | EAN: 8421152130414

Acero inoxidable (DG 985)

Ref. 40485382 | EAN: 8421152130421

#### DIMENSIONES EXTERNAS

Ancho 700/900 mm



**MAESTRO DU 985**



- Mandos digitales Touch Control con display blanco
- Tres velocidades + intensiva
- Programador del tiempo de aspiración
- 4 lámparas LED
- Panel interior de fácil limpieza
- Indicador luminoso de saturación de filtros
- **Motor blindado de doble turbina ECOPOWER**
- Capacidades de extracción(\*): min.315 m³/h - máx.807 m³/h
- Potencia sonora(\*): min.56 dBA - máx.68 dBA
- Posibilidad de funcionamiento en recirculación (SET 1/M1)

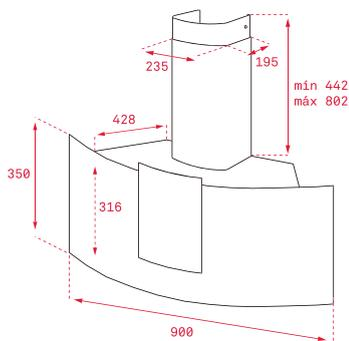

**COLOR**

■ Negro

Ref. 40482610 | EAN: 8421152145821

**DIMENSIONES EXTERNAS**

Ancho 900 mm



**MAESTRO PERFECTA4  
DLH 985 T/1185 T**



- Mandos digitales Touch Control con display blanco
- Tres velocidades + intensiva
- Programador del tiempo de aspiración
- Barra de iluminación LED
- Indicador luminoso de saturación de filtros
- **Motor blindado de doble turbina ECOPOWER**
- Capacidades de extracción(\*): min.306 m³/h - máx.740 m³/h
- Potencia sonora(\*): min.54 dBA - máx.68 dBA
- Posibilidad de funcionamiento en recirculación (SET 1/N1)
- **Filtros de 12 capas: 98,2% de eficiencia de filtrado de grasas**

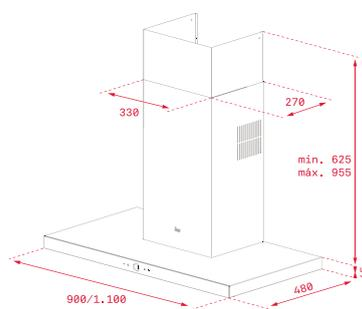

**COLOR**

■ Cristal negro (DLH 985 T)

Ref. 40437100 | EAN: 8421152145661

■ Cristal negro (DLH 1185 T)

Ref. 40437110 | EAN: 8421152145678

**DIMENSIONES EXTERNAS**

Ancho 900/1100 mm



**MAESTRO DLH 686 T/786 T  
/986 T/1186 T**



- Mandos digitales Touch Control con display blanco
- Tres velocidades + intensiva
- Programador del tiempo de aspiración
- Barra de iluminación LED
- Indicador luminoso de saturación de filtros
- **Motor blindado de doble turbina ECOPOWER**
- Capacidades de extracción: min.303 m³/h - máx.701 m³/h
- Potencia sonora: min.53 dBA - máx.69 dBA
- Posibilidad de funcionamiento en recirculación (SET D1CTP)

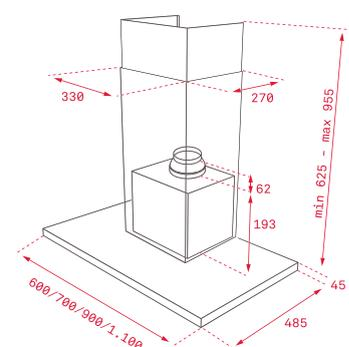

**COLOR**

■ Cristal negro (DLH 686 T)

Ref. 40487180 | EAN: 8421152157428

■ Cristal negro (DLH 786 T)

Ref. 40487181 | EAN: 8421152157435

■ Cristal negro (DLH 986 T)

Ref. 40487182 | EAN: 8421152157442

■ Cristal negro (DLH 1186 T)

Ref. 40487183 | EAN: 8421152157459

**DIMENSIONES EXTERNAS**

Ancho 600/700/900/1100 mm





TOTAL DPS 786/DPS 986



- Sistema de aspiración perimetral "Contour"
- Mandos electrónicos retroiluminados con display en blanco
- Tres velocidades + intensiva
- Programador del tiempo de aspiración
- Barra de iluminación LED
- Indicador luminoso de saturación de filtros
- **Motor blindado de doble turbina ECOPOWER**
- Capacidades de extracción (\*): min.320 m<sup>3</sup>/h - máx.722 m<sup>3</sup>/h
- Potencia sonora (\*): min.54 dBA - máx.67 dBA
- Válvula antirretorno
- Posibilidad de funcionamiento en recirculación (SET 1/N1)

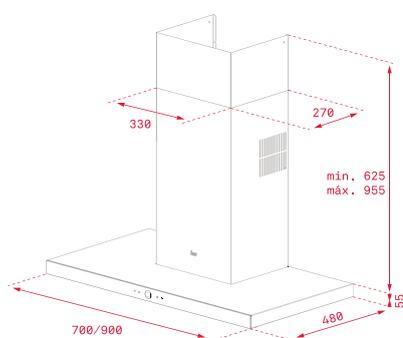

COLOR

- Acero inoxidable (DPS 786)  
Ref. 40483016 | EAN: 8421152157466
- Acero inoxidable (DPS 986)  
Ref. 40483021 | EAN: 8421152157473

DIMENSIONES EXTERNAS

Ancho 700/900 mm



TOTAL DSH 685/785/985



- Mandos electrónicos retro iluminados con display blanco
- Tres velocidades + intensiva
- Programador del tiempo de aspiración
- Barra de iluminación LED
- **Motor blindado de doble turbina ECOPOWER**
- Capacidades de extracción: min.305 m<sup>3</sup>/h - máx.735 m<sup>3</sup>/h
- Potencia sonora: min.54 dBA - máx.68 dBA
- Posibilidad de funcionamiento en recirculación (SET 1/N1)

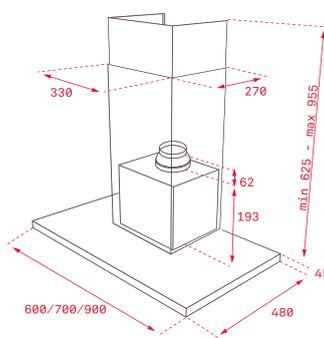

COLOR

- Acero inoxidable (DSH 685)  
Ref. 40484200 | EAN: 8421152157336
- Acero inoxidable (DSH 785)  
Ref. 40484201 | EAN: 8421152157343
- Acero inoxidable (DSH 985)  
Ref. 40484202 | EAN: 8421152157350

DIMENSIONES EXTERNAS

Ancho 600/700/900 mm



TOTAL TIKAL DSS 785/985



- Mandos electrónicos retro iluminados
- Tres velocidades + intensiva
- Programador del tiempo de aspiración
- Barra de iluminación LED
- Piloto indicativo de funcionamiento
- **Motor blindado de doble turbina ECOPOWER**
- Capacidades de extracción(\*): min.303 m<sup>3</sup>/h - máx.760 m<sup>3</sup>/h
- Potencia sonora(\*): min.54 dBA - máx.68 dBA
- Posibilidad de funcionamiento en recirculación (SET 1/N1)

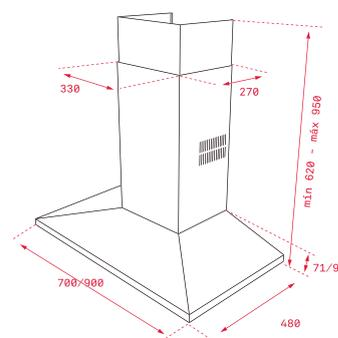

COLOR

- Acero inoxidable (DSS 785)  
Ref. 40437000 | EAN: 8421152145647
- Acero inoxidable (DSS 985)  
Ref. 40437010 | EAN: 8421152145654

DIMENSIONES EXTERNAS

Ancho 700/900 mm

# DECORATIVAS



## TOTAL DM 675/775/975



- Mandos pulsantes
- Cuatro velocidades
- 2 lámparas LED
- Piloto indicativo de funcionamiento
- **Motor blindado de doble turbina ECOPOWER**
- Capacidades de extracción(\*): min.283 m<sup>3</sup>/h - máx.603 m<sup>3</sup>/h
- Potencia sonora(\*): min.53 dBA - máx.67 dBA
- Posibilidad de funcionamiento en recirculación (SET 1/M1)

## TOTAL DM 675/775/975



- Mandos pulsantes
- Cuatro velocidades
- 2 lámparas LED
- Piloto indicativo de funcionamiento
- **Motor blindado de doble turbina ECOPOWER**
- Capacidades de extracción(\*): min.283 m<sup>3</sup>/h - máx.603 m<sup>3</sup>/h
- Potencia sonora(\*): min.53 dBA - máx.67 dBA
- Posibilidad de funcionamiento en recirculación (SET 1/M1)

## TOTAL DMR 975



- Mandos pulsantes
- Cuatro velocidades
- 2 lámparas LED
- Piloto indicativo de funcionamiento
- **Motor blindado de doble turbina ECOPOWER**
- Capacidades de extracción(\*): min.283 m<sup>3</sup>/h - máx.603 m<sup>3</sup>/h
- Potencia sonora(\*): min.53 dBA - máx.67 dBA
- Posibilidad de funcionamiento en recirculación (SET 1/M1)

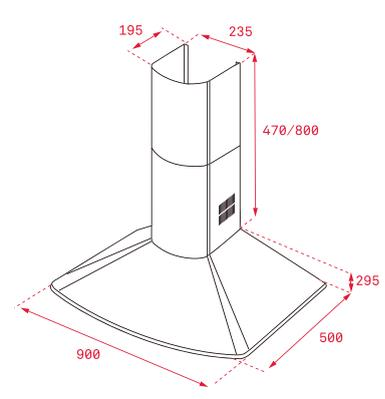
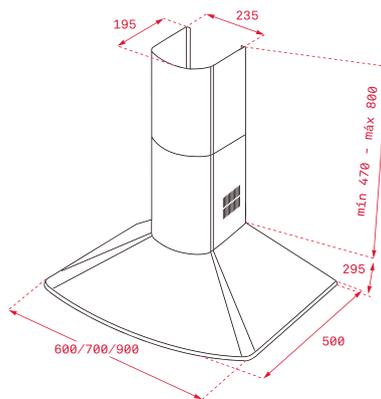
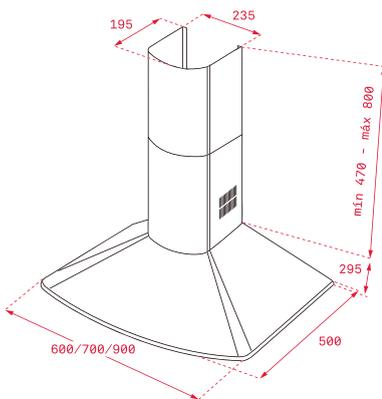

### COLOR

- Acero inoxidable (DM 675)  
Ref. 40476220 | EAN: 8421152130735
- Acero inoxidable (DM 775)  
Ref. 40476221 | EAN: 8421152130759
- Acero inoxidable (DM 975)  
Ref. 40476222 | EAN: 8421152130773

**DIMENSIONES EXTERNAS**  
Ancho 600/700/900 mm

### COLOR

- Blanco (DM 675)  
Ref. 40476230 | EAN: 8421152130742
- Blanco (DM 775)  
Ref. 40476231 | EAN: 8421152130766
- Blanco (DM 975)  
Ref. 40476232 | EAN: 8421152130780

**DIMENSIONES EXTERNAS**  
Ancho 600/700/900 mm

### COLOR

- Negro  
Ref. 40476310 | EAN: 8421152130797

**DIMENSIONES EXTERNAS**  
Ancho 900 mm



**EASY DBP 60/70/90 PRO**

- Mandos pulsantes
- Tres velocidades + intensiva
- 2 lámparas halógenas
- Piloto indicativo de funcionamiento
- Motor de doble turbina
- Capacidades de extracción: min.318 m<sup>3</sup>/h - máx.613 m<sup>3</sup>/h
- Potencia sonora: min.55 dBA - máx.68 dBA
- Posibilidad de funcionamiento en recirculación (SET 1/M1)



**EASY DBB 60/70/90**

- Mandos pulsantes
- Tres velocidades
- 2 lámparas incandescentes
- Piloto indicativo de funcionamiento
- Motor de doble turbina
- Capacidades de extracción: min.234 m<sup>3</sup>/h - máx.380 m<sup>3</sup>/h
- Potencia sonora: min.44 dBA - máx.60 dBA
- Posibilidad de funcionamiento en recirculación (SET 1/M1)



**EASY DBB 60/70/90**

- Mandos pulsantes
- Tres velocidades
- 2 lámparas incandescentes
- Piloto indicativo de funcionamiento
- Motor de doble turbina
- Capacidades de extracción: min.234 m<sup>3</sup>/h - máx.380 m<sup>3</sup>/h
- Potencia sonora: min.44 dBA - máx.60 dBA
- Posibilidad de funcionamiento en recirculación (SET 1/M1)

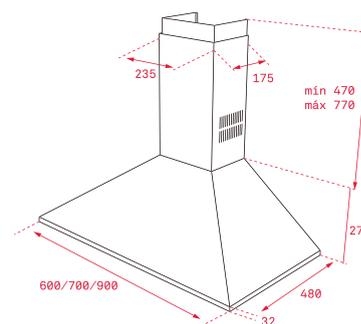
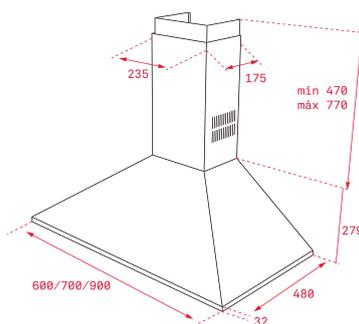
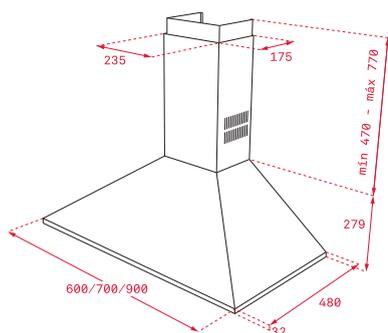

**COLOR**

- **Acero inoxidable (DBP 60 PRO)**  
Ref. 40460509 | EAN: 8421152133705
- **Acero inoxidable (DBP 70 PRO)**  
Ref. 40460519 | EAN: 8421152133712
- **Acero inoxidable (DBP 90 PRO)**  
Ref. 40460529 | EAN: 8421152133729

**DIMENSIONES EXTERNAS**

Ancho 600/700/900 mm

**COLOR**

- **Acero inoxidable (DBB 60)**  
Ref. 40460400 | EAN: 8421152069608
- **Acero inoxidable (DBB 70)**  
Ref. 40460420 | EAN: 8421152069639
- **Acero inoxidable (DBB 90)**  
Ref. 40460440 | EAN: 8421152069660

**DIMENSIONES EXTERNAS**

Ancho 600/700/900 mm

**COLOR**

- **Negro (DBB 60)**  
Ref. 40460402 | EAN: 8421152069622
- **Negro (DBB 70)**  
Ref. 40460422 | EAN: 8421152069653
- **Negro (DBB 90)**  
Ref. 40460442 | EAN: 8421152069684

**DIMENSIONES EXTERNAS**

Ancho 600/700/900 mm

## MAESTRO DHT 1285



- **Sistema de aspiración perimetral "Contour"**
- Mando de control a distancia
- Seis velocidades + 4 intensivas
- Programador del tiempo de aspiración
- 4 lámparas LED
- Indicador luminoso de saturación de filtros
- **Motor blindado de doble turbina ECOPOWER**
- Capacidades de extracción(\*): min.315 m<sup>3</sup>/h - máx.807 m<sup>3</sup>/h
- Potencia sonora(\*): min.47 dBA - máx.60 dBA

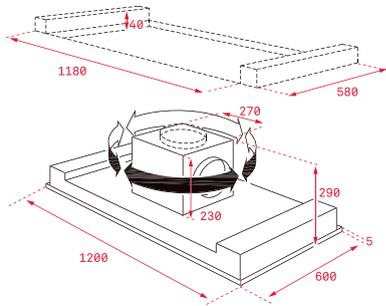

### COLOR

■ Acero inoxidable

Ref. 40484180 | EAN: 8421152145890

### DIMENSIONES EXTERNAS

Ancho 1200 mm





## MAESTRO DHI 90 PANELABLE



- **Dos posibilidades de instalación: integrable en muebles de cocina o libre instalación como campana decorativa**
- Paneles laterales y frontal intercambiables
- Mandos electrónicos retro iluminados
- Tres velocidades + intensiva
- 3 lámparas LED
- Panel interior de fácil limpieza
- Motor blindado de doble turbina
- Capacidades de extracción: min.295 m<sup>3</sup>/h - máx. 650 m<sup>3</sup>/h
- Potencia sonora: min.48 dBA - máx.57 dBA
- Recirculación con detector / sin chimenea incorporado
- Posibilidad de extracción al exterior y recirculación con chimenea - (SET 1/5)
- **Panel integración opcional acero inoxidable (el panel de integración no debe superar los 5,5 kg.)**

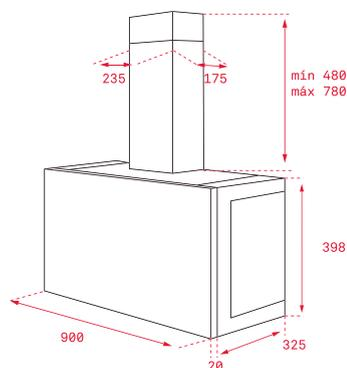

### COLOR

Acero inoxidable

Ref. 40487400 | EAN: 8421152098363

### DIMENSIONES EXTERNAS

Ancho 900 mm

## MAESTRO INTEGRA 965



- **Integrable en muebles de cocina**
- Mando giratorio escamoteable
- Tres velocidades
- 2 lámparas LED
- **Motor blindado de doble turbina ECOPOWER**
- Capacidades de extracción(\*): min.224 m<sup>3</sup>/h - máx.625 m<sup>3</sup>/h
- Potencia sonora(\*): min.46 dBA - máx.69 dBA
- Posibilidad de funcionamiento en recirculación (filtro D9C)

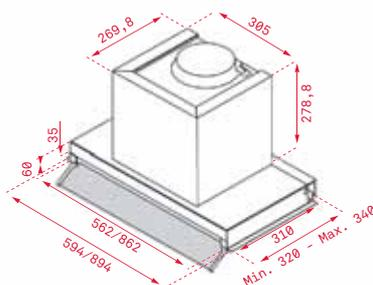

### COLOR

Acero inoxidable

Ref. 40489340 | EAN: 8421152147009

### DIMENSIONES EXTERNAS

Ancho 894 mm

## MAESTRO INTEGRA 665



- **Integrable en muebles de cocina**
- Mando giratorio escamoteable
- Tres velocidades
- 2 lámparas LED
- **Motor blindado de doble turbina ECOPOWER**
- Capacidades de extracción(\*): min.224 m<sup>3</sup>/h - máx.625 m<sup>3</sup>/h
- Potencia sonora(\*): min.46 dBA - máx.69 dBA
- Posibilidad de funcionamiento en recirculación (filtro D9C)

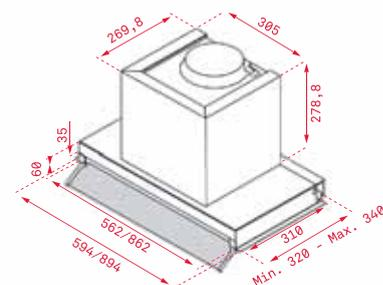

### COLOR

Acero inoxidable

Ref. 40489350 | EAN: 8421152153420

### DIMENSIONES EXTERNAS

Ancho 594 mm

# INTEGRABLES



**EASY GFH 73**

- Integrable en muebles de cocina
- Mandos pulsantes
- Tres velocidades
- 2 lámparas halógenas
- Piloto indicativo de funcionamiento
- Motor de doble turbina
- Capacidades de extracción(\*): min.223 m<sup>3</sup>/h - máx.329 m<sup>3</sup>/h
- Potencia sonora(\*): min.62 dBA - máx.69 dBA
- Posibilidad de funcionamiento en recirculación (filtro C3C)

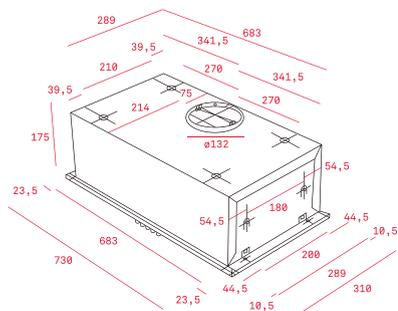

**COLOR**

Acero inoxidable

Ref. 40446710 | EAN: 8421152036402

**DIMENSIONES EXTERNAS**

Ancho 730 mm



**EASY GFH 55**

- Integrable en muebles de cocina
- Mandos pulsantes
- Tres velocidades
- 2 lámparas halógenas
- Piloto indicativo de funcionamiento
- Motor de doble turbina
- Capacidades de extracción(\*): min.223 m<sup>3</sup>/h - máx.329 m<sup>3</sup>/h
- Potencia sonora(\*): min.62 dBA - máx.69 dBA
- Posibilidad de funcionamiento en recirculación (filtro C3C)

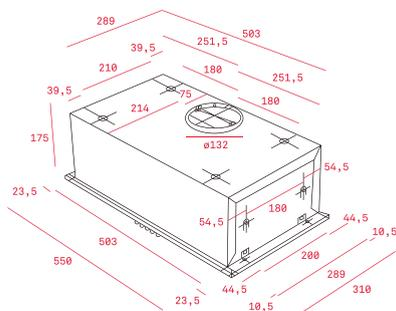

**COLOR**

Acero inoxidable

Ref. 40446700 | EAN: 8421152036396

**DIMENSIONES EXTERNAS**

Ancho 550 mm



**EASY GFT**

- Integrable en muebles de cocina
- Diseño piramidal
- Mandos mecánicos
- Tres velocidades
- 2 lámparas incandescentes
- Piloto indicativo de funcionamiento
- Motor doble turbina
- Capacidades de extracción(\*): min.205 m<sup>3</sup>/h - máx.303 m<sup>3</sup>/h
- Potencia sonora(\*): min.50 dBA - máx.64 dBA
- Posibilidad de funcionamiento en recirculación (filtro D4C)

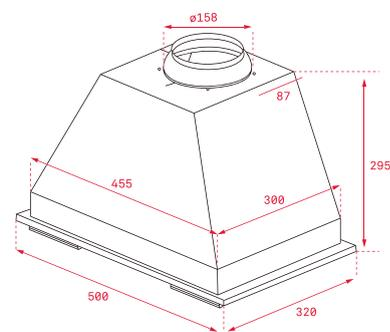

**COLOR**

Acero inoxidable

Ref. 40446300 | EAN: 8421152726457

**DIMENSIONES EXTERNAS**

Ancho 500 mm



## TOTAL GFG 2



- Integrable en muebles de cocina
- Mandos pulsantes
- Tres velocidades
- Barra de iluminación LED
- Motor blindado de doble turbina
- Capacidades de extracción(\*): min.223 m<sup>3</sup>/h - máx.329 m<sup>3</sup>/h
- Potencia sonora(\*): min.53 dBA - máx.63 dBA
- Posibilidad de funcionamiento en recirculación (filtro C3C)
- **Filtro inoxidable alta durabilidad**

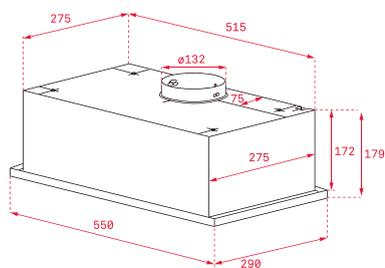

### COLOR

Acero inoxidable

Ref. 40446753 | EAN: 8421152146040

### DIMENSIONES EXTERNAS

Ancho 550 mm

## EASY GFG-2



- Integrable en muebles de cocina
- Frente cristal
- Mandos pulsantes
- Tres velocidades
- Barra de iluminación LED
- Motor de doble turbina
- Capacidades de extracción(\*): min.223 m<sup>3</sup>/h - máx.329 m<sup>3</sup>/h
- Potencia sonora(\*): min.53 dBA - máx.63 dBA
- Posibilidad de funcionamiento en recirculación (filtro C3C)

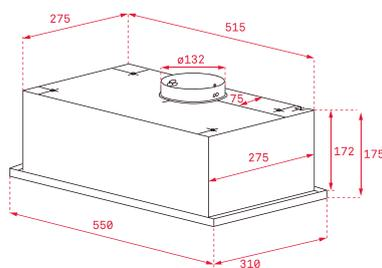

### COLOR

Blanco

Ref. 40446751 | EAN: 8421152121221

### DIMENSIONES EXTERNAS

Ancho 550 mm

## EASY GFG-2



- Integrable en muebles de cocina
- Frente cristal
- Mandos pulsantes
- Tres velocidades
- Barra de iluminación LED
- Motor de doble turbina
- Capacidades de extracción(\*): min.223 m<sup>3</sup>/h - máx.329 m<sup>3</sup>/h
- Potencia sonora(\*): min.53 dBA - máx.63 dBA
- Posibilidad de funcionamiento en recirculación (filtro C3C)

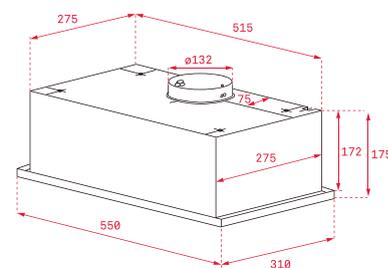

### COLOR

Negro

Ref. 40446752 | EAN: 8421152121238

### DIMENSIONES EXTERNAS

Ancho 550 mm

# INTEGRABLES



EASY NR1 89

- Integrable en muebles de cocina
- Mandos mecánicos
- Tres velocidades
- 2 lámparas incandescentes
- Automática
- Capacidades de extracción(\*) (un motor): min.152 m<sup>3</sup>/h - máx.223 m<sup>3</sup>/h
- Potencia sonora(\*) (un motor): min.63 dbA - máx.65 dbA
- Posibilidad de funcionamiento en recirculación (filtro C5C)

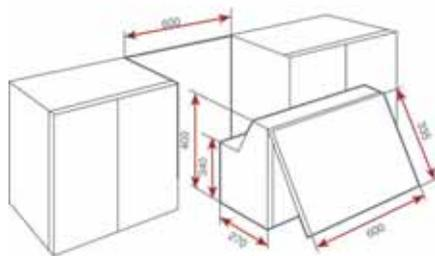

## COLOR

Blanco

Ref. 40457310 | EAN: 8421152064788

## DIMENSIONES EXTERNAS

Ancho 600mm



EASY XT2 8910

- Integrable bajo mueble
- Mandos mecánicos
- Iluminación LED
- Tres velocidades
- Filtro metálico
- Capacidades de extracción (\*) : min.165 m<sup>3</sup>/h - máx: 248m<sup>3</sup>/h
- Potencia sonora (\*) : min.58dbA - máx. 69 dbA
- Posibilidad de funcionamiento en recirculación (filtro CIC)

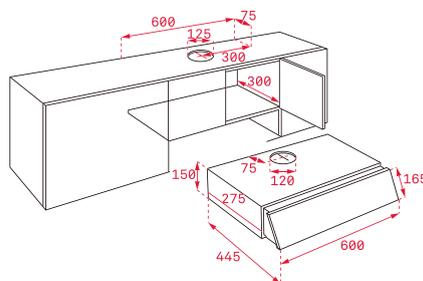

## COLOR

Blanco

Ref. 113120001 | EAN: 8434778005424

## DIMENSIONES EXTERNAS

Ancho 600mm





## MAESTRO CNL 9815 PLUS



- Frente inox anti huella extraíble y sustituible
- Mandos electrónicos
- **Cinco velocidades + intensiva**
- Programador del tiempo de aspiración
- Barra de iluminación LED
- Automática
- **Motor blindado de doble turbina ECOPOWER**
- Capacidades de extracción(\*): min.295 m<sup>3</sup>/h - máx.730 m<sup>3</sup>/h
- Potencia sonora(\*): min.53 dBA - máx.65 dBA
- Posibilidad de funcionamiento en recirculación (filtro D1C)

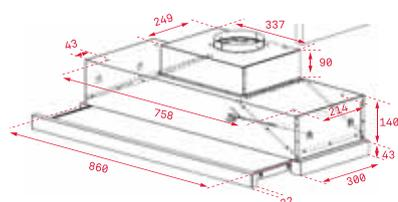

### COLOR

■ Acero inoxidable

Ref. 40436860 | EAN: 8421152146262

### DIMENSIONES EXTERNAS

Ancho 900 mm

## MAESTRO CNL 6815 PLUS



- Frente inox anti huella extraíble y sustituible
- Mandos electrónicos
- **Cinco velocidades + intensiva**
- Programador del tiempo de aspiración
- Barra de iluminación LED
- Automática
- **Motor blindado de doble turbina ECOPOWER**
- Capacidades de extracción(\*): min.295 m<sup>3</sup>/h - máx.730 m<sup>3</sup>/h
- Potencia sonora(\*): min.53 dBA - máx.65 dBA
- Posibilidad de funcionamiento en recirculación (filtro D1C)

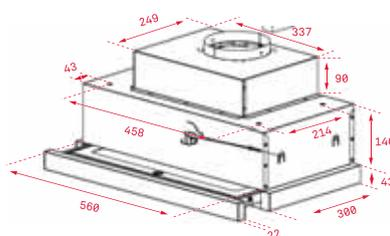

### COLOR

■ Acero inoxidable

Ref. 40436840 | EAN: 8421152146248

### DIMENSIONES EXTERNAS

Ancho 600 mm

## TOTAL CNL 6415 PLUS



- Frente inox anti huella / cristal blanco / cristal negro extraíble y sustituible
- Mandos electrónicos
- **Cinco velocidades + intensiva**
- Programador del tiempo de aspiración
- Barra de iluminación LED
- Automática
- **Motor blindado de doble turbina ECOPOWER**
- Capacidades de extracción(\*): min.141 m<sup>3</sup>/h - máx.385 m<sup>3</sup>/h
- Potencia sonora(\*): min.52 dBA - máx.64 dBA
- Posibilidad de funcionamiento en recirculación (filtro CNL 1 C)

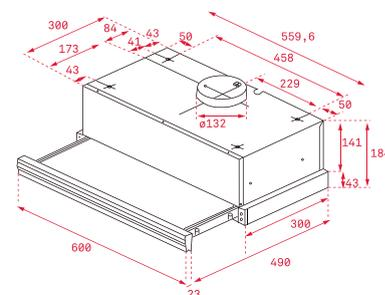

### COLOR

■ Acero inoxidable

Ref. 40436820 | EAN: 8421152146200

□ Blanco

Ref. 40436821 | EAN: 8421152146217

■ Negro

Ref. 40436822 | EAN: 8421152146224

### DIMENSIONES EXTERNAS

Ancho 600 mm

# EXTRAIBLES



## TOTAL CNL 9610



- Frente inox anti huella extraíble y sustituible
- Mandos electrónicos
- Dos velocidades + intensiva
- Programador del tiempo de aspiración
- 3 lámparas LED
- Automática
- Motor blindado de doble turbina
- Capacidades de extracción(\*): min.330 m<sup>3</sup>/h - máx.694 m<sup>3</sup>/h
- Potencia sonora(\*): min.60 dBA - máx.63 dBA
- Posibilidad de funcionamiento en recirculación (filtro D4C)

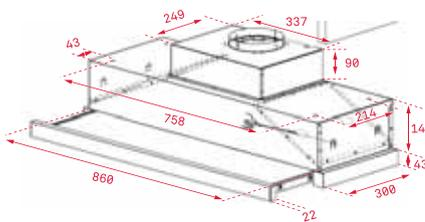

### COLOR

■ Acero inoxidable

Ref. 40436850 | EAN: 8421152146255

### DIMENSIONES EXTERNAS

Ancho 900 mm



## TOTAL CNL 6610



- Frente inox anti huella extraíble y sustituible
- Mandos electrónicos
- Dos velocidades + intensiva
- Programador del tiempo de aspiración
- 2 lámparas LED
- Automática
- Motor blindado de doble turbina
- Capacidades de extracción(\*): min.330 m<sup>3</sup>/h - máx.694 m<sup>3</sup>/h
- Potencia sonora(\*): min.60 dBA - máx.63 dBA
- Posibilidad de funcionamiento en recirculación (filtro D4C)

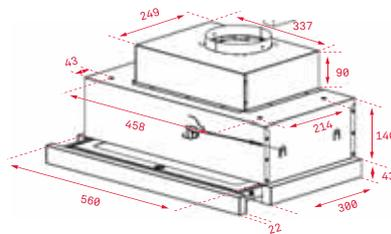

### COLOR

■ Acero inoxidable

Ref. 40436830 | EAN: 8421152146231

### DIMENSIONES EXTERNAS

Ancho 600 mm



## TOTAL CNL 6415



- Frente inox anti huella / pintado blanco / pintado negro extraíble y sustituible
- Mandos electrónicos
- Dos velocidades + intensiva
- Programador del tiempo de aspiración
- 2 lámparas LED
- Automática
- **Motor blindado de doble turbina ECOPOWER**
- Capacidades de extracción(\*): min.226 m<sup>3</sup>/h - máx.385 m<sup>3</sup>/h
- Potencia sonora(\*): min.57 dBA - máx.64 dBA
- Posibilidad de funcionamiento en recirculación (filtro CNL 1 C)

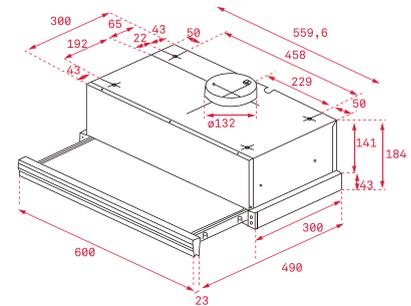

### COLOR

■ Acero inoxidable

Ref. 40436810 | EAN: 8421152146170

□ Blanco

Ref. 40436811 | EAN: 8421152146187

■ Negro

Ref. 40436812 | EAN: 8421152146194

### DIMENSIONES EXTERNAS

Ancho 600 mm



# EXTRAIBLES



## EASY TL 6420

- Frente inox extraíble y sustituible
- Mandos mecánicos
- Tres velocidades
- 2 lámparas halógenas
- Dos motores
- Capacidades de extracción(\*): min.177 m³/h - máx.354 m³/h
- Potencia sonora(\*): min.55 dBA - máx.69 dBA
- Posibilidad de funcionamiento en recirculación (filtro C1C)

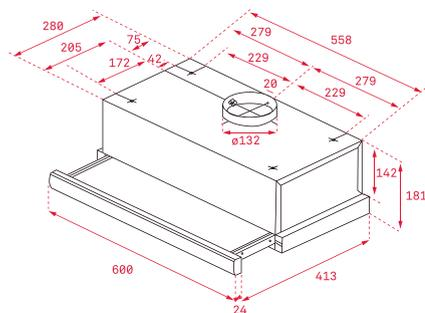

### COLOR

■ Acero inoxidable

Ref. 40474260 | EAN: 8421152146019

□ Blanco

Ref. 40474261 | EAN: 8421152146026

### DIMENSIONES EXTERNAS

Ancho 600 mm



## EASY TL 6310

- Frente inox extraíble y sustituible
- Mandos mecánicos
- Dos velocidades
- 2 lámparas halógenas
- Motor de doble turbina
- Capacidades de extracción(\*): min.233 m³/h - máx.332 m³/h
- Potencia sonora(\*): min.56 dBA - máx.65 dBA
- Posibilidad de funcionamiento en recirculación (filtro C3C)

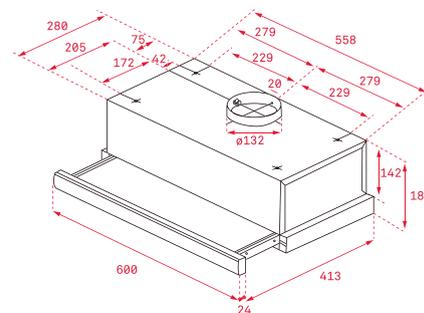

### COLOR

■ Acero inoxidable

Ref. 40474250 | EAN: 8421152145975

□ Blanco

Ref. 40474251 | EAN: 8421152145982

■ Negro

Ref. 40474252 | EAN: 8421152145999

### DIMENSIONES EXTERNAS

Ancho 600 mm



## EASY TL1 52

- Frente inox extraíble y sustituible
- Mandos mecánicos basculantes
- Dos velocidades
- 2 lámparas halógenas
- Motor de doble turbina
- Capacidades de extracción: min.233 m³/h - máx.332 m³/h
- Potencia sonora: min.56 dBA - máx.65 dBA
- Posibilidad de funcionamiento en recirculación (filtro C3C)

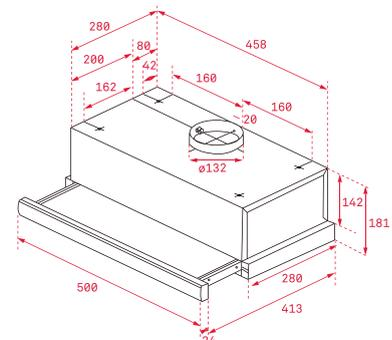

### COLOR

■ Acero inoxidable

Ref. 40474400 | EAN: 8421152131336

### DIMENSIONES EXTERNAS

Ancho 500 mm



**EASY C 9420**

- Frente soft inox anti huella
- Mandos pulsantes
- Tres velocidades
- 2 lámparas halógenas
- Piloto indicativo de funcionamiento
- **Dos motores**
- Capacidades de extracción(\*): min.141 m<sup>3</sup>/h - máx.375 m<sup>3</sup>/h
- Potencia sonora(\*): min.60 dBA - máx.72 dBA
- Posibilidad de funcionamiento en recirculación (filtro C1R)

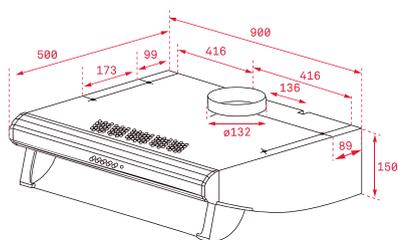

**COLOR**

■ Acero inoxidable

Ref. 40466250 | EAN: 8421152146125

**DIMENSIONES EXTERNAS**

Ancho 900 mm



**EASY C 6310**

- Frente soft inox anti huella
- Mandos pulsantes
- Tres velocidades
- 2 lámparas halógenas
- Piloto indicativo de funcionamiento
- Capacidades de extracción(\*): min.124 m<sup>3</sup>/h - máx.235 m<sup>3</sup>/h
- Potencia sonora(\*): min.49 dBA - máx.66 dBA
- Posibilidad de funcionamiento en recirculación (filtro C2R)

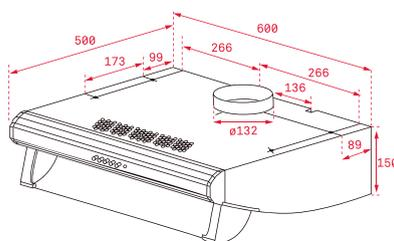

**COLOR**

■ Acero inoxidable

Ref. 40461540 | EAN: 8421152146057

□ Blanco

Ref. 40461541 | EAN: 8421152146064

■ Negro

Ref. 40461542 | EAN: 8421152146071

**DIMENSIONES EXTERNAS**

Ancho 600 mm



**EASY C 6420**

- Frente soft inox anti huella
- Mandos pulsantes
- Tres velocidades
- 2 lámparas halógenas
- Piloto indicativo de funcionamiento
- Capacidades de extracción(\*): min.141 m<sup>3</sup>/h - máx.375 m<sup>3</sup>/h
- Potencia sonora(\*): min.60 dBA - máx.73 dBA
- Posibilidad de funcionamiento en recirculación (filtro C1R)

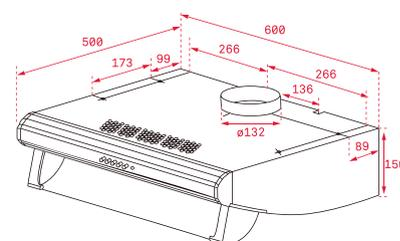

**COLOR**

■ Acero inoxidable

Ref. 40465530 | EAN: 8421152146088

□ Blanco

Ref. 40465531 | EAN: 8421152146095

■ Negro

Ref. 40465532 | EAN: 8421152146101

**DIMENSIONES EXTERNAS**

Ancho 600 mm



**Experimenta**  
a qué sabe la vida



LAVAVAJILLAS



## Integración completa creando diseños únicos

Los lavavajillas quedan completamente integrados en tu mobiliario y son invisibles, creando así armonía en tu cocina. Los lavavajillas integrados poseen un panel de control oculto en la parte superior de la puerta.





## BeamOnFloor

Nuestros lavavajillas son tan silenciosos que ni te darás cuenta de cuándo están funcionando. Hemos añadido una luz azul integrada en el lavavajillas, donde el panel frontal permanece oculto, para que sepas cuándo está lavando o en proceso de secado, sin interrumpir el ciclo. Soluciones inteligentes para tu día a día.



## Tercera bandeja para los cubiertos.

Con una tercera bandeja exclusiva para tener un extra de flexibilidad. Puedes colocarla en diferentes posiciones para cargar lo que sea necesario y obtener sí mejores resultados de limpieza.



## SlidingDoor

Puedes instalar puertas de hasta 800mm de longitud sin que tropiecen con el zócalo de la cocina gracias a nuestro innovador sistema. Cuando el lavavajillas está abierto, la nueva puerta deslizante eleva la puerta sin golpear el zócalo. Integración perfecta y en armonía con tu cocina.

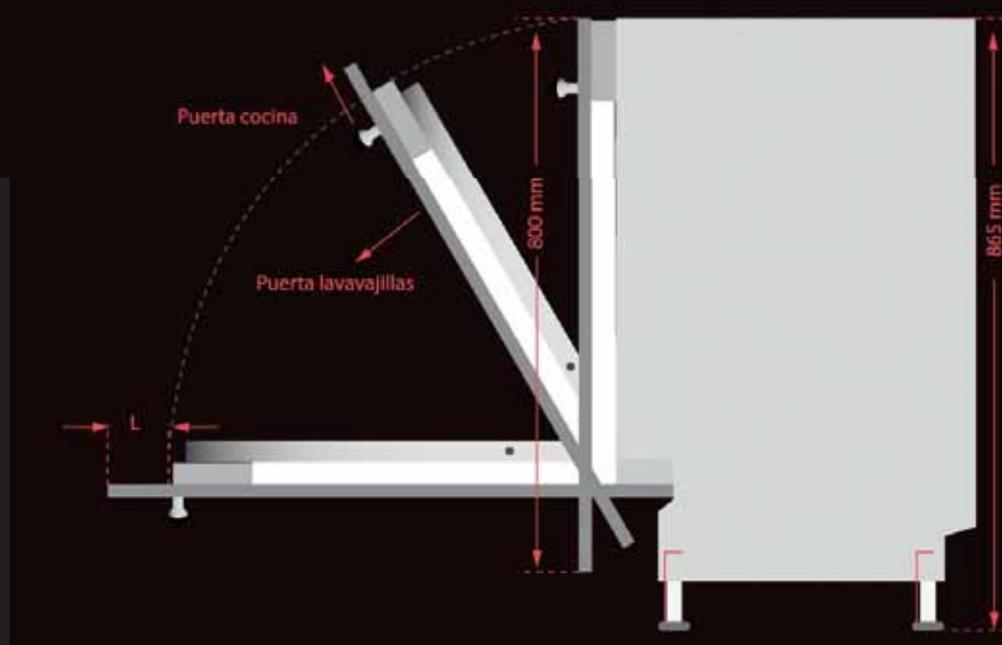



## A+++

*Ahorra dinero en tu factura de la luz*

Con la última tecnología no sólo lograrás los mejores resultados de limpieza si no que además reducirás tu consumo, las emisiones de CO2 y cuidarás de la economía de toda la familia. No está nada mal para un electrodoméstico.

## Tercer Rociador

Un tercer rociador situado en la parte superior del lavavajillas asegura una limpieza más exhaustiva y un mejor aclarado del cesto superior.

## AquaLogic

¿Sabes que puedes ahorrar agua con AquaLogic? Los lavavajillas Teka controlan el agua con un sensor de infrarrojos. El sistema puede detectar la cantidad de suciedad de la vajilla y añadir más o menos agua.

## AutoProgram

No te preocupes por si eliges el programa adecuado o no. El sistema Auto-program elige la mejor temperatura, el mejor ciclo de lavado e incluso el agua que necesitas, para utilizar el programa que es más apropiado para cada carga de lavado y obtener así los mejores resultados con menor gasto de agua y un mayor ahorro de dinero.

# Lavavajillas

Muestra con orgullo una vajilla impecable.

|                   |           | MAESTRO  |  |  |
|-------------------|-----------|--|--|--|
|                   |           | 60   |  | 45   |
|                   |           | A+++   | A++  | A++  |
| LIBRE INSTALACIÓN | CUBIERTOS |  |  |  |
|                   | 14        |  <p>LP9 850</p>     |  |  |
|                   | 12/13     |  |  <p>LP9 840</p> |  <p>LP9 440</p> |
| 9                 |           |  |  |  |
| INTEGRABLES       | 14        |  <p>DW9 70 FI</p> |  |  |
|                   | 13        |  |  |  |
|                   | 12        |  |  |  |
|                   | 9/10      |  |  |  |

## MAESTRO

Electrodomésticos para los que les gusta ir un paso más allá. Para los que no se conforman con ser como la mayoría.

## TOTAL

Concebidos para los que les piden a sus electrodomésticos todo para todos. Máxima eficacia en cualquier situación.

## EASY

Para los que prefieren no complicarse en la cocina sin renunciar a tener un electrodoméstico que da mucho y pide muy poco.

| TOTAL  |  |  | EASY   |  |  |  |
|--|--|--|--|--|--|--|
| 60   | 45   | COMPACT  | 60   | 45   |  |  |
| A++  | A++  |  | A++  | A+   | A++  | A+   |
| <br>LP8 825     |  |  |  |  |  |  |
| <br>LP8 820   |  |  | <br>LP8 810 | <br>LP8 700 |  |  |
|  |  | <br>LP2 140   |  |  | <br>LP8 410 | <br>LP8 400 |
| <br>DW8 58 FI |  |  |  |  |  |  |
| <br>DW8 57 FI |  |  |  |  |  |  |
| <br>DW8 55 FI |  |  |  |  |  |  |
|  | <br>DW8 41 FI | <br>DW8 40 FI |  |  |  |  |

# LIBRE INSTALACIÓN



## MAESTRO LP9 850



- Capacidad: 14 cubiertos
- Tercera bandeja para cubiertos
- Tercer rociador
- Ocho programas de lavado
- Seis temperaturas de lavado (40º/45º/50º/55º/60º/65º)
- Sistema Aqualogic
- Programa media carga. Carga Dual
- Programa rápido 30'
- Programa ECO
- Programación digital diferida (1-24 horas)
- Cesta superior regulable en altura (push up)
- Sistema de seguridad AQUASTOP TOTAL
- Ruido máximo: 44 dBA

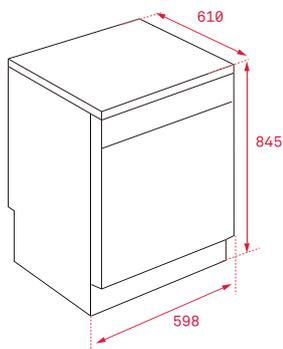

### COLOR

 Acero inoxidable

Ref. 40782501 | EAN: 8421152153758

### DIMENSIONES EXTERNAS

Alto 845mm Ancho 598mm Fondo 610mm



## MAESTRO LP9 840



- Capacidad: 13 cubiertos
- Ocho programas de lavado
- Cinco temperaturas de lavado (40º/45º/55º/62º/65º)
- Sistema Aqualogic
- Programa media carga
- Programa rápido 40'
- Programa ECO
- Programación digital diferida (1-24 horas)
- Cesta superior regulable en altura (push up)
- Sistema de seguridad AQUASTOP
- Ruido máximo: 47 dBA

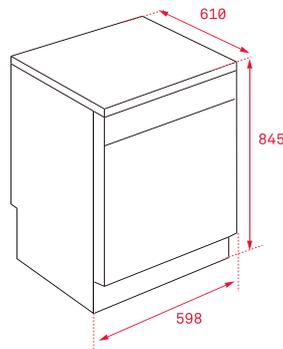

### COLOR

 Acero inoxidable

Ref. 40782392 | EAN: 8421152153765

### DIMENSIONES EXTERNAS

Alto 845mm Ancho 598mm Fondo 610mm



## MAESTRO LP9 840



- Capacidad: 13 cubiertos
- Ocho programas de lavado
- Cinco temperaturas de lavado (40º/45º/55º/62º/65º)
- Sistema Aqualogic
- Programa media carga
- Programa rápido 40'
- Programa ECO
- Programación digital diferida (1-24 horas)
- Cesta superior regulable en altura (push up)
- Sistema de seguridad AQUASTOP
- Ruido máximo: 47 dBA

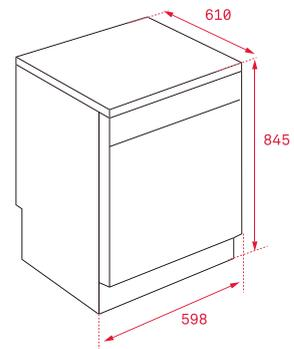

### COLOR

 Blanco

Ref. 40782393 | EAN: 8421152153772

### DIMENSIONES EXTERNAS

Alto 845mm Ancho 598mm Fondo 610mm



## TOTAL LP8 825



- Capacidad: 14 cubiertos
- Tercera bandeja para cubiertos
- Tercer rociador
- Seis programas de lavado
- Cinco temperaturas de lavado (40º/45º/50º/60º/65º)
- Programa media carga
- Programa aclarado 15'
- Programa ECO
- Programación digital diferida (1-24 horas)
- Cesta superior regulable en altura
- Sistema de seguridad AQUASTOP
- Ruido máximo: 47 dBA

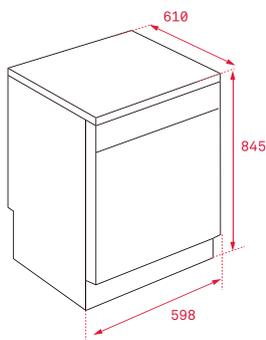

### COLOR

■ Acero inoxidable

Ref. 40782362 | EAN: 8421152153802

### DIMENSIONES EXTERNAS

Alto 845mm Ancho 598mm Fondo 610mm



## TOTAL LP8 820



- Capacidad: 12 cubiertos
- Seis programas de lavado
- Cinco temperaturas de lavado (40º / 45º / 50º / 60º / 65º)
- Programa de media carga
- Programa aclarado 15'
- Programa ECO
- Programación digital diferida (1-24 horas)
- Cesta superior regulable en altura
- Sistema de seguridad AQUASTOP
- Ruido máximo: 49 dBA.

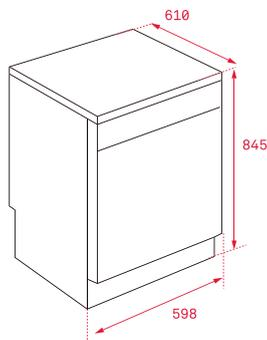

### COLOR

■ Acero inoxidable

Ref. 40782360 | EAN: 8421152131725

### DIMENSIONES EXTERNAS

Alto 845mm Ancho 598mm Fondo 610mm



## TOTAL LP8 820



- Capacidad: 12 cubiertos
- Seis programas de lavado
- Cinco temperaturas de lavado (40º / 45º / 50º / 60º / 65º)
- Programa de media carga
- Programa aclarado 15'
- Programa ECO
- Programación digital diferida (1-24 horas)
- Cesta superior regulable en altura
- Sistema de seguridad AQUASTOP
- Ruido máximo: 49 dBA.

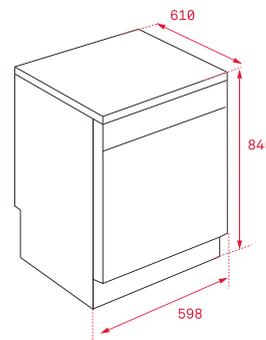

### COLOR

□ Blanco

Ref. 40782365 | EAN: 8421152131732

### DIMENSIONES EXTERNAS

Alto 845mm Ancho 598mm Fondo 610mm

# LIBRE INSTALACIÓN



## EASY LP8 810



- Capacidad: 12 cubiertos
- Cinco programas de lavado
- Cuatro temperaturas de lavado (45º/55º/60º/65º)
- Programa media carga
- Programa rápido 30'
- Programa ECO
- Programación digital diferida (3-6-9 horas)
- Cesta superior regulable en altura
- Sistema de seguridad AQUASTOP
- Ruido máximo: 49 dBA

## EASY LP8 810



- Capacidad: 12 cubiertos
- Cinco programas de lavado
- Cuatro temperaturas de lavado (45º/55º/60º/65º)
- Programa media carga
- Programa rápido 30'
- Programa ECO
- Programación digital diferida (3-6-9 horas)
- Cesta superior regulable en altura
- Sistema de seguridad AQUASTOP
- Ruido máximo: 49 dBA

## EASY LP8 700

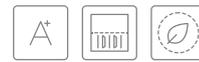

- Capacidad: 12 cubiertos
- Cuatro programas de lavado
- Tres temperaturas de lavado (45º/60º/65º)
- Programa media carga
- Programa rápido 30'
- Programa ECO
- Cesta superior regulable en altura
- Sistema de seguridad AQUASTOP
- Ruido máximo: 49 dBA

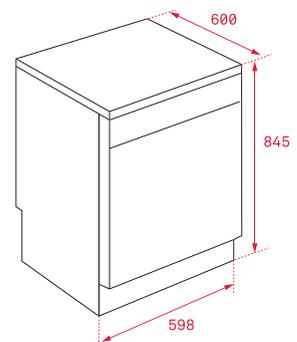
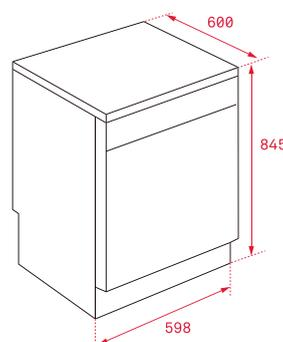
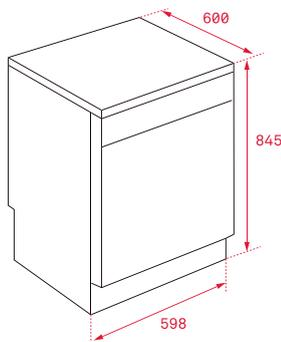

### COLOR

Acero inoxidable

Ref. 40782072 | EAN: 8421152144541

### DIMENSIONES EXTERNAS

Alto 845mm Ancho 598mm Fondo 600mm

### COLOR

Blanco

Ref. 40782071 | EAN: 8421152144534

### DIMENSIONES EXTERNAS

Alto 845mm Ancho 598mm Fondo 600mm

### COLOR

Blanco

Ref. 40782052 | EAN: 8421152144558

### DIMENSIONES EXTERNAS

Alto 845mm Ancho 598mm Fondo 600mm





## MAESTRO LP9 440



- Capacidad: 10 cubiertos
- Ocho programas de lavado
- Cinco temperaturas de lavado (40º/45º/55º/62º/65º)
- Sistema Aqualogic
- Programa media carga
- Programa rápido 30'
- Programa ECO
- Programación digital diferida (1-24 horas)
- Cesta superior regulable en altura (push up)
- Sistema de seguridad AQUASTOP
- Ruido máximo: 47 dBA

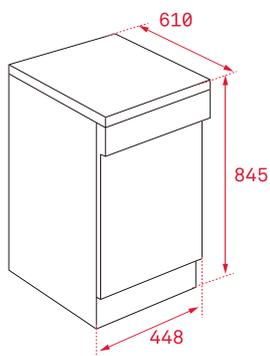

### COLOR

■ Acero inoxidable

Ref. 40782342 | EAN: 8421152153789

### DIMENSIONES EXTERNAS

Alto 845mm Ancho 448mm Fondo 610mm



## MAESTRO LP9 440



- Capacidad: 10 cubiertos
- Ocho programas de lavado
- Cinco temperaturas de lavado (40º/45º/55º/62º/65º)
- Sistema Aqualogic
- Programa media carga
- Programa rápido 30'
- Programa ECO
- Programación digital diferida (1-24 horas)
- Cesta superior regulable en altura (push up)
- Sistema de seguridad AQUASTOP
- Ruido máximo: 47 dBA

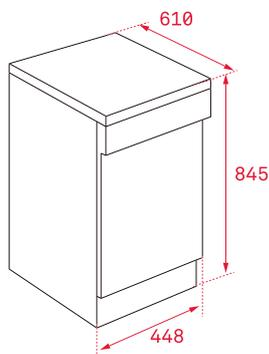

### COLOR

□ Blanco

Ref. 40782343 | EAN: 8421152153796

### DIMENSIONES EXTERNAS

Alto 845mm Ancho 448mm Fondo 610mm



## EASY LP8 410



- Capacidad: 9 cubiertos
- Cinco programas de lavado
- Cuatro temperaturas de lavado (45º/55º/60º/65º)
- Programa media carga
- Programa rápido 30'
- Programa ECO
- Programación digital diferida (3-6-9 horas)
- Cesta superior regulable en altura
- Sistema de seguridad AQUASTOP
- Ruido máximo: 49 dBA

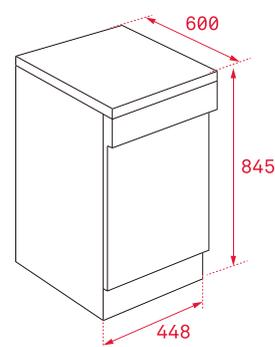

### COLOR

■ Acero inoxidable

Ref. 40782035 | EAN: 8421152146347

### DIMENSIONES EXTERNAS

Alto 845mm Ancho 448mm Fondo 600mm

# LIBRE INSTALACIÓN



## EASY LP8 410



- Capacidad: 9 cubiertos
- Cinco programas de lavado
- Cuatro temperaturas de lavado (45º/55º/60º/65º)
- Programa media carga
- Programa rápido 30'
- Programa ECO
- Programación digital diferida (3-6-9 horas)
- Cesta superior regulable en altura
- Sistema de seguridad AQUASTOP
- Ruido máximo: 49 dBA

## EASY LP8 400



- Capacidad: 9 cubiertos
- Cuatro programas de lavado
- Tres temperaturas de lavado (45º/60º/65º)
- Programa media carga
- Programa rápido 30'
- Programa ECO
- Cesta superior regulable en altura
- Sistema de seguridad AQUASTOP
- Ruido máximo: 49 dBA

## TOTAL LP2 140



- Capacidad: 6 cubiertos
- Seis programas de lavado
- Seis temperaturas de lavado (40º/45º/50º/60º/65º/70º)
- Programa rápido 30'
- Programa ECO
- Programación digital diferida (1-24 horas)
- Ruido máximo: 49 dBA

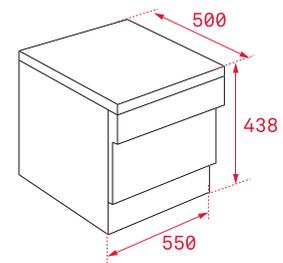
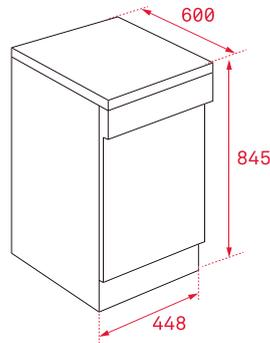
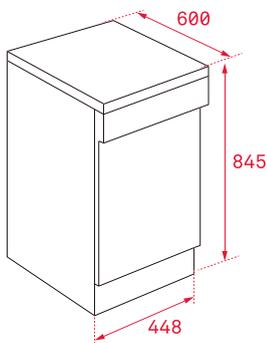

### COLOR

Blanco

Ref. 40782036 | EAN: 8421152146354

### DIMENSIONES EXTERNAS

Alto 845mm Ancho 448mm Fondo 600mm

### COLOR

Blanco

Ref. 40782032 | EAN: 8421152144565

### DIMENSIONES EXTERNAS

Alto 845mm Ancho 448mm Fondo 600mm

### COLOR

Blanco

Ref. 40782910 | EAN: 8421152144596

### DIMENSIONES EXTERNAS

Alto 438mm Ancho 550mm Fondo 500mm



## MAESTRO DW9 70 FI



- Capacidad: 14 cubiertos
- Tercera bandeja para cubiertos
- Tercer rociador
- Ocho programas de lavado
- Seis temperaturas de lavado (40º/45º/50º/55º/60º/65º)
- Programa media carga. Programa secado extra
- Señal luminosa de funcionamiento. Beam on toor
- Sliding door
- Descalcificador y Microfiltrado
- Regulación frontal patas traseras
- Programación digital diferida (1-24 horas)
- Cesta superior regulable en altura (push up)
- Sistema de seguridad AQUASTOP TOTAL
- Ruido máximo: 44 dBA

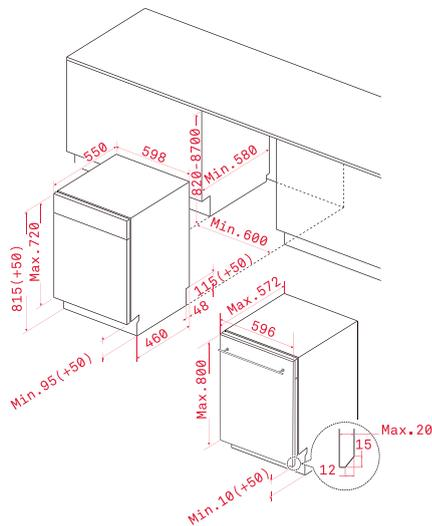

### COLOR

Acero inoxidable

Ref. 40782171 | EAN: 8421152153741

### DIMENSIONES EXTERNAS

Alto 815-865mm Ancho 598mm Fondo 550mm



# INTEGRACIÓN



## TOTAL DW8 58 FI



- Capacidad: 14 cubiertos
- Tercera bandeja para cubiertos
- Tercer rociador
- Nueve programas de lavado
- Seis temperaturas de lavado (40°/45°/50°/55°/60°/65°)
- Programa media carga
- Función secado extra
- Descalcificador y Microfiltrado
- Programación digital diferida (1-24 horas)
- Regulación frontal patas traseras
- Cesta superior regulable en altura
- Sistema de seguridad AQUASTOP TOTAL
- Ruido máximo: 47 dBA

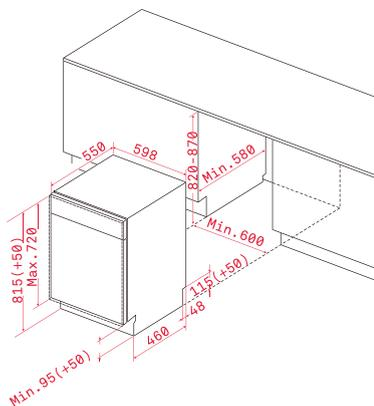

### COLOR

Acero inoxidable

Ref. 40782129 | EAN: 8421152153819

### DIMENSIONES EXTERNAS

Alto 815-865mm Ancho 598mm  
Fondo 550mm

## TOTAL DW8 57 FI



- Capacidad: 13 cubiertos
- 9 programas de lavado
- Seis temperaturas de lavado (40° / 45° / 50° / 55° / 60° / 65°)
- Función secado extra
- Programa de media carga
- Programa rápido 30'
- Descalcificador y microfiltrado
- Regulación frontal de patas traseras
- Programación digital diferida (1-24 horas)
- Cesta superior regulable en altura
- Sistema de seguridad AQUASTOP TOTAL
- Ruido máximo: 49 dBA.

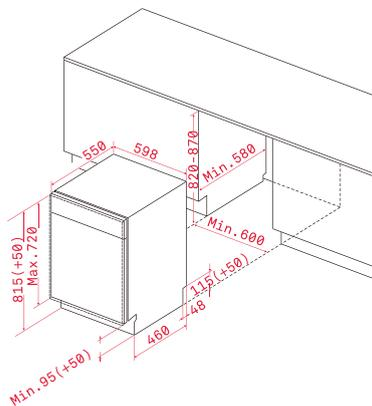

### COLOR

Acero inoxidable

Ref. 40782125 | EAN: 8421152131749

### DIMENSIONES EXTERNAS

Alto 815-865mm Ancho 598mm  
Fondo 550mm

## TOTAL DW8 41 FI



- Capacidad: 10 cubiertos
- Seis programas de lavado
- Seis temperaturas de lavado (40°/45°/50°/55°/60°/65°)
- Programa media carga
- Programa secado extra
- Descalcificador y Microfiltrado
- Regulación frontal patas traseras
- Programación digital diferida (1-24 horas)
- Cesta superior regulable en altura (push up)
- Sistema de seguridad AQUASTOP TOTAL
- Ruido máximo: 49 dBA

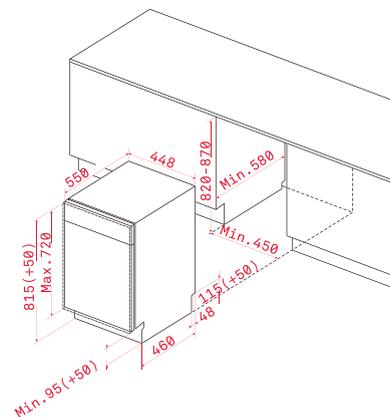

### COLOR

Acero inoxidable

Ref. 40782145 | EAN: 8421152131756

### DIMENSIONES EXTERNAS

Alto 815-865mm Ancho 448mm  
Fondo 550mm



## TOTAL DW8 55 FI



- Capacidad: 12 cubiertos
- Cinco programas de lavado
- Cuatro temperaturas de lavado (45°/55°/60°/65°)
- Programa media carga
- Programa rápido 30'
- Descalcificador y Microfiltrado
- Regulación frontal patas traseras
- Programación digital diferida (3-6-9 horas)
- Cesta superior regulable en altura
- Sistema de seguridad AQUASTOP TOTAL
- Ruido máximo: 49 dBA

## TOTAL DW8 40 FI



- Capacidad: 9 cubiertos
- Cinco programas de lavado
- Cuatro temperaturas de lavado (45°/55°/60°/65°)
- Programa media carga
- Programa rápido 30'
- Descalcificador y Microfiltrado
- Regulación frontal patas traseras
- Programación digital diferida (3-6-9 horas)
- Cesta superior regulable en altura
- Sistema de seguridad AQUASTOP TOTAL
- Ruido máximo: 49 dBA

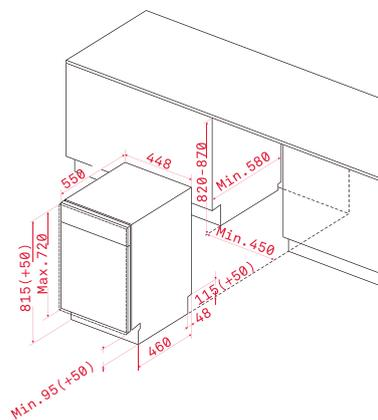
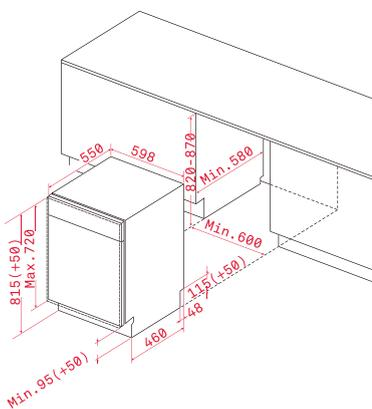

### COLOR

Acero inoxidable

Ref. 40782132 | EAN: 8421152144572

### DIMENSIONES EXTERNAS

Alto 815-865mm Ancho 598mm  
Fondo 550mm

### COLOR

Acero inoxidable

Ref. 40782147 | EAN: 8421152144589

### DIMENSIONES EXTERNAS

Alto 815-865mm Ancho 448mm  
Fondo 550mm



Casi todo lo que  
realmente **nos importa**  
sucede en la cocina.



FRIGORÍFICOS



# La cocina es el **corazón** de los hogares.

Cocinar para la familia y los amigos, una charla después de un largo día de trabajo, una merienda con los niños. Así cuido de mis seres queridos, combinando los buenos momentos con platos deliciosos, en el mejor y más acogedor ambiente. Algunas cocinas son tan especiales que convierten los momentos en recuerdos inolvidables.





## Motor Inverter

### *Silencio, durabilidad y eficiencia*

Siente la paz en tu hogar. Menor consumo y más silencioso gracias al compresor Inverter. Este motor produce menos fricción y tiene un menor consumo, siendo así más silencioso y duradero.

Queremos preservar la tranquilidad y el silencio en tu hogar, pero también queremos que ahorres dinero. Nuestros frigoríficos y congeladores están diseñados pensando en la eficiencia. Ahorra dinero con la tecnología más avanzada.

## TempGuard

El sistema TempGuard Radar controla y mantiene la temperatura gracias a sus sensores localizados en el interior. Cualquier cambio se repara automáticamente. Tu frigorífico siempre a la temperatura que tus alimentos necesitan.

## Conecta con tu cocina a través del diseño

Diseño French Door, una apariencia inmejorable. Cuida todos los detalles incluyendo una pantalla Touch Control con iluminación LED, la combinación perfecta con el acabado inigualable y exclusivo del cristal negro.

## LongLife No Frost

Mantener tu comida perfecta: conseguido. La tecnología LongLife No Frost mantiene cada compartimento al nivel correcto de humedad gracias a tres circuitos de frío independientes. Tu comida se mantiene fresca durante más tiempo.

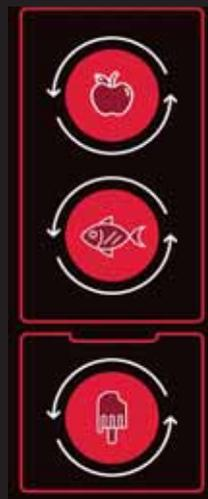

# La tecnología IonClean

La tecnología IonClean crea iones negativos que neutralizan las partículas de mal olor y eliminan las bacterias. El aire dentro del frigorífico logra así mantener una gran calidad y estar siempre fresco y libre de olores.



## Gourmet Box

*La precisión es mantener la comida a la temperatura perfecta*

Tu comida se mantiene fresca por más tiempo a la temperatura ideal. La tecnología más avanzada del cajón 0°C. Gourmet Box, un cajón con deslizamiento telescópico, te permite elegir la temperatura con un rango entre -2°C y 3°C, a través de una pantalla situada en la parte superior. Bienvenidos al bienestar.

# De congelador a frigorífico en sólo un gesto

Dispondrás del espacio suficiente para mantener tus alimentos fríos o incluso congelarlos, gracias a su compartimento MultiZone con temperatura ajustable: de frío a congelado. Puedes programar la temperatura que quieres, desde los -18°C a los 7°C, con un control total de tu comida y del electrodoméstico.

# Flexibilidad total para almacenar tus alimentos

Con el sistema Flexirack, sólo tienes que apretar un botón para ajustar la altura de las baldas de la puerta siempre que lo necesites.

# VitaCare Box

El cajón VitaCare permite personalizar el nivel de humedad para mantener tus frutas y verduras siempre frescas, preservando todas sus vitaminas y nutrientes durante más tiempo.



# Frigoríficos

Elige diseño, elige bienestar.

|              |            | MAESTRO   |   |   |   |   |
|--------------|------------|---|---|---|---|---|
|              |            | A+++  | A++   |   | A+  |   |
| AMERICANOS   |            |   |    |    |  |  |
|              |            |   | GOURMET RFD 77820   | RMF 77920   | RLF 74920   | RLF 74910   |
| COMBINADOS   | 200 CM     |  |   |    |   |   |
|              |            | RBF 78630   |   | RBF 78720   |   |   |
| COMBINADOS   | 185-188 CM |   |  |  |   |   |
|              |            |   | NFL 350   | RBF 74620   |   |   |
| SIDE BY SIDE | 185 CM     |   |  |  |   |   |
|              |            |   | TNF 450   | TGF 390 NF  |   |   |
| SIDE BY SIDE | 170 CM     |   |   |   |   |   |
|              |            |   |   |   |   |   |
| 1 PUERTA     | 85 CM      |   |   |   |   |   |
|              |            |   |   |   |   |   |
| 2 PUERTAS    | 170 CM     |   |   |   |   |   |
|              | 160 CM     |   |   |   |   |   |
|              | 144 CM     |   |   |   |   |   |
| INTEGRACIÓN  | 178 CM     |   |  |   |   |   |
|              |            |   | CB3 350 NF  |   |   |   |
| INTEGRACIÓN  | 82 CM      |   |   |   |   |   |
|              |            |   |   |   |   |   |

## MAESTRO

Electrodomésticos para los que les gusta ir un paso más allá. Para los que no se conforman con ser como la mayoría.

## TOTAL

Concebidos para los que les piden a sus electrodomésticos todo para todos. Máxima eficacia en cualquier situación.

## EASY

Para los que prefieren no complicarse en la cocina sin renunciar a tener un electrodoméstico que da mucho y pide muy poco.

| TOTAL     |            |          | EASY       |             |
|-----------|------------|----------|------------|-------------|
| A+++      | A++        | A+       | A+         | A++         |
| NFL 450 S | NFL 430 S  |          |            |             |
|           | NFL 345 C  |          | NFL 320 C  | NFL 320     |
|           |            |          | NFL 342 C  | NFL 342     |
|           |            | TS3 370  |            |             |
|           |            | TGF3 270 |            |             |
|           | TS1 138    |          | TS1 130    | TG1 80      |
|           | FTM 410    |          |            |             |
|           |            |          |            | FTM 310     |
|           |            |          |            | FTM 240     |
|           |            | C13 342  | TK12 300   | TG12 200 NF |
|           | TK13 145 D |          | TG12 120 D |             |



## MAESTRO GOURMET RFD 77820



- **Motor inverter con compresor de alta eficiencia**
- **Tecnología IonClean** que neutraliza las bacterias y malos olores
- **LongLife No Frost con 3 circuitos independientes**
- Touch control con regulación de temperatura independiente
- Detalles cromados
- **Gourmet Box con railes telescópicos y softclose**
- Display y Touch control con regulación de temperatura independiente entre -2º y +3º C
- 2 VitaCare Box con reguladores de humedad independientes
- Iluminación interior LED Top y trasera en refrigerador
- Tecnología TempGuard Radar
- Iluminación interior en congelador
- Cajón congelador extraíble telescópico softclose con una bandeja profunda y dos cajones especiales para carne y pescado
- Cajón congelador extraíble telescópico softclose profundo con una bandeja superior con railes telescópicos
- Cajones del congelador completamente desmontables para facilitar la limpieza

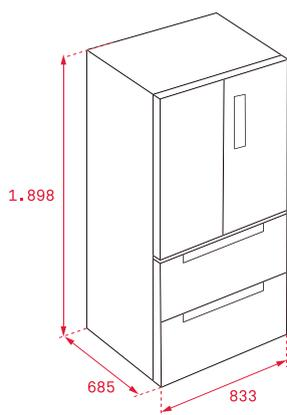

### COLOR

**Cristal negro**

Ref. 113430004 | EAN: 8434778001471

**Acero inoxidable**

Ref. 113430005 | EAN: 8434778001488

### DIMENSIONES EXTERNAS

**Alto** 1898mm **Ancho** 833mm **Fondo** 685mm





**NUEVO**

**MAESTRO RMF 77920**



- **Motor inverter con compresor de alta eficiencia**
- **Tecnología IonClean** que neutraliza las bacterias y los malos olores
- **LongLife No Frost con 3 circuitos independientes**
- Display electrónico con indicador y control de temperatura del refrigerador y congelador
- **Compartimento Multizone. Congelador o frigorífico**
  - *Funcion Vacaciones / ECO*
  - Tratamiento antibacterias
  - Congelación y enfriamiento rápido
  - Cajones FreshBox
  - Twister Ice Maker
  - Tres bandejas de cristal de seguridad regulables en altura
  - Iluminación LED Top y trasera en refrigerador
  - Iluminación interior en el congelador
  - Detalles cromados
  - Sistema automático de control de temperatura Fuzzy Logic
  - Bloqueo de seguridad para niños
  - Seis balcones ajustables en puerta
  - Tirador integrado

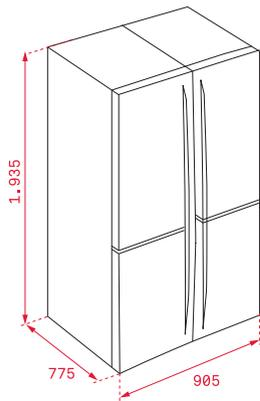

#### COLOR

■ **Acero inoxidable**

Ref. 113430009 | EAN: 8434778003888

#### DIMENSIONES EXTERNAS

**Alto** 1935mm **Ancho** 905mm **Fondo** 775mm



# AMERICANOS



**NUEVO**

## MAESTRO RLF 74920



- Frío No Frost Total: frigorífico y congelador
- Display electrónico con indicador y control de temperatura del refrigerador y congelador
- *Funcion Vacaciones*
- *Funcion ECO*
- Congelación y enfriamiento rápido
- Dos cajones FreshBox
- **IceMaker: Dispensador automático de agua con sistema de filtrado y cubitos de hielo/hielo picado**
- Siete bandejas de cristal de seguridad regulables en altura
- Iluminación interior LED en frigorífico y congelador
- Bloqueo de seguridad para niños
- Ocho balcones transparentes en puerta
- Tirador externo de metal
- Ruedas traseras de desplazamiento
- Patas delanteras regulables en altura

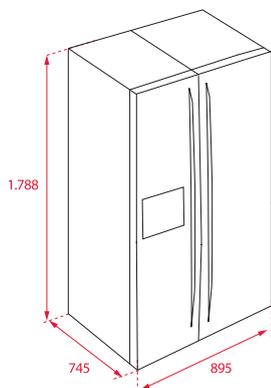

### COLOR

 **Acero inoxidable**

Ref. 113430011 | EAN: 8434778003901

### DIMENSIONES EXTERNAS

**Alto** 1788mm **Ancho** 895mm **Fondo** 745mm



**NUEVO**

## MAESTRO RLF 74910



- Frío No Frost Total: frigorífico y congelador
- Display electrónico con indicador y control de temperatura del refrigerador y congelador
- *Funcion Vacaciones*
- *Funcion ECO*
- Congelación y enfriamiento rápido
- Dos cajones FreshBox
- Twister Ice Maker
- Ocho bandejas de cristal de seguridad regulables en altura
- Iluminación interior LED en frigorífico y congelador
- Bloqueo de seguridad para niños
- Diez balcones transparentes en puerta
- Tirador externo de metal
- Ruedas traseras de desplazamiento
- Patas delanteras regulables en altura

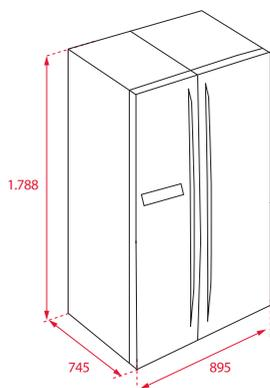

### COLOR

 **Acero inoxidable**

Ref. 113430012 | EAN: 8434778003918

### DIMENSIONES EXTERNAS

**Alto** 1788mm **Ancho** 895mm **Fondo** 745mm



**NUEVO**

## MAESTRO RLF 74910



- Frío No Frost Total: frigorífico y congelador
- Display electrónico con indicador y control de temperatura del refrigerador y congelador
- *Funcion Vacaciones*
- *Funcion ECO*
- Congelación y enfriamiento rápido
- Dos cajones FreshBox
- Twister Ice Maker
- Ocho bandejas de cristal de seguridad regulables en altura
- Iluminación interior LED en frigorífico y congelador
- Bloqueo de seguridad para niños
- Diez balcones transparentes en puerta
- Tirador externo de metal
- Ruedas traseras de desplazamiento
- Patas delanteras regulables en altura

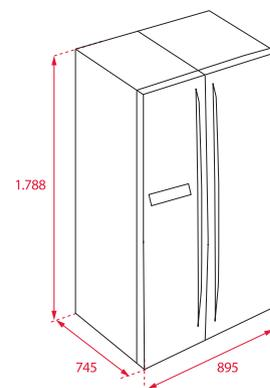

### COLOR

 **Blanco**

Ref. 113430013 | EAN: 8434778003925

### DIMENSIONES EXTERNAS

**Alto** 1788mm **Ancho** 895mm **Fondo** 745mm





**NUEVO**

**MAESTRO RBF 78720 CRISTAL**



- **Tecnología IonClean** que neutraliza las bacterias y los malos olores
- **LongLife No Frost con 2 circuitos independientes**
- *Gran capacidad (510 litros brutos) 70 cm ancho*
- Display electrónico con indicador y control de temperatura del refrigerador y congelador
- *Funcion Vacaciones / ECO*
- Tratamiento antibacterias
- Congelación y enfriamiento rápido
- *Cajón ZeroBox*
- Cajón VitaCare Box con regulador de humedad
- Twister Ice Maker
- Cuatro bandejas de cristal de seguridad regulables en altura
- Iluminación interior LED lateral
- Detalles y botellero cromado
- Sistema automático de control de temperatura Fuzzy Logic
- Bloqueo de seguridad para niños
- Cuatro balcones en puerta / ajuste FlexiRack
- Tirador integrado lateral
- Ruedas traseras de desplazamiento
- Patas delanteras regulables en altura
- Puertas reversibles de cristal antihuella

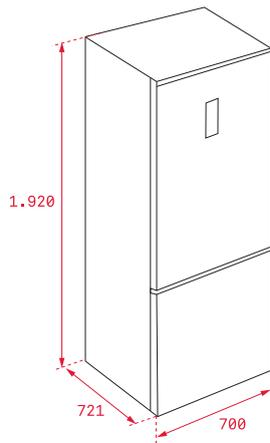

**COLOR**

**Cristal negro**

Ref. 113400000 | EAN: 8434778003932

**DIMENSIONES EXTERNAS**

**Alto** 1920mm **Ancho** 700mm **Fondo** 721mm



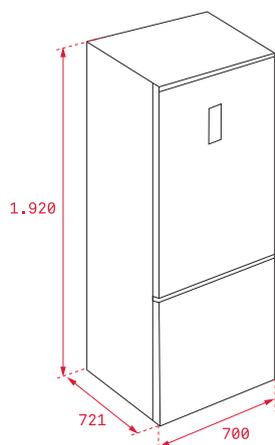

**NUEVO**

## MAESTRO RBF 78720 CRISTAL



- **Tecnología IonClean** que neutraliza las bacterias y los malos olores
- **LongLife No Frost con 2 circuitos independientes**
- *Gran capacidad (510 litros brutos) 70 cm ancho*
- Display electrónico con indicador y control de temperatura del refrigerador y congelador
- *Función Vacaciones / ECO*
- Tratamiento antibacterias
- Congelación y enfriamiento rápido
- *Cajón ZeroBox*
- Cajón VitaCare Box con regulador de humedad
- Twister Ice Maker
- Cuatro bandejas de cristal de seguridad regulables en altura
- Iluminación interior LED lateral
- Detalles y botellero cromado
- Sistema automático de control de temperatura Fuzzy Logic
- Bloqueo de seguridad para niños
- Cuatro balcones en puerta / ajuste FlexiRack
- Tirador integrado lateral
- Ruedas traseras de desplazamiento
- Patas delanteras regulables en altura
- Puertas reversibles de cristal antihuella

### COLOR

**Cristal blanco**

Ref. 113400001 | EAN: 8434778003949

### DIMENSIONES EXTERNAS

**Alto** 1920mm **Ancho** 700mm **Fondo** 721mm





NUEVO

MAESTRO RBF 78720

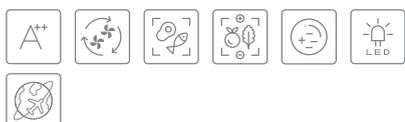

- **Tecnología IonClean** que neutraliza las bacterias y los malos olores
- **LongLife No Frost con 2 circuitos independientes**
- **Gran capacidad (510 litros brutos) 70 cm ancho**
- Display electrónico con indicador y control de temperatura del refrigerador y congelador
- **Funcion Vacaciones / ECO**
- Tratamiento antibacterias
- Congelación y enfriamiento rápido
- **Cajón ZeroBox**
- Cajón VitaCare Box con regulador de humedad
- Twister Ice Maker
- Cuatro bandejas de cristal de seguridad regulables en altura
- Iluminación interior LED lateral
- Detalles y botellero cromado
- Sistema automático de control de temperatura Fuzzy Logic
- Cuatro balcones en puerta / ajuste FlexiRack
- Ruedas traseras de desplazamiento + puertas reversibles

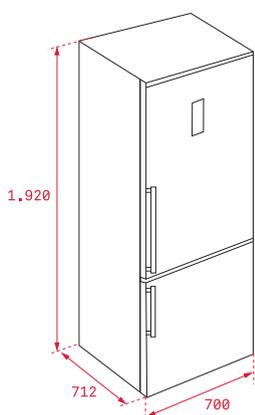

COLOR

Acero inoxidable

Ref. 113400002 | EAN: 8434778003956

DIMENSIONES EXTERNAS

Alto 1920mm Ancho 700mm Fondo 712mm



NUEVO

MAESTRO RBF 78630

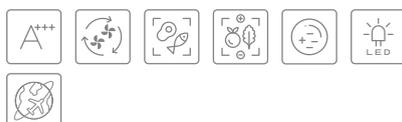

- **Tecnología IonClean** que neutraliza las bacterias y los malos olores
- **LongLife No Frost con 2 circuitos independientes**
- Display electrónico con indicador y control de temperatura del refrigerador y congelador
- **Funcion Vacaciones / ECO**
- Tratamiento antibacterias
- Congelación y enfriamiento rápido
- **Cajón ZeroBox**
- Cajón VitaCare Box con regulador de humedad
- Cuatro bandejas de cristal de seguridad regulables en altura
- Iluminación interior LED lateral
- Detalles y botellero cromado
- Sistema automático de control de temperatura Fuzzy Logic
- Cuatro balcones en puerta / ajuste FlexiRack
- Tres cajones en el congelador con bandejas de cristal
- Ruedas traseras de desplazamiento + puertas reversibles

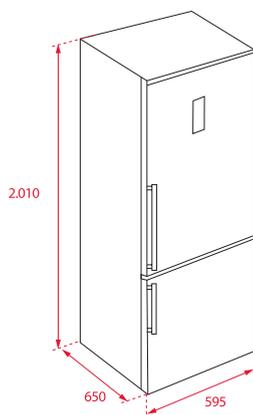

COLOR

Acero inoxidable

Ref. 113400003 | EAN: 8434778003963

DIMENSIONES EXTERNAS

Alto 2010mm Ancho 595mm Fondo 650mm



NUEVO

MAESTRO RBF 74620



- **Tecnología IonClean** que neutraliza las bacterias y los malos olores
- **LongLife No Frost con 2 circuitos independientes**
- Display electrónico con indicador y control de temperatura del refrigerador y congelador
- **Funcion Vacaciones / ECO**
- Tratamiento antibacterias
- Congelación y enfriamiento rápido
- **Cajón ZeroBox**
- Cajón VitaCare Box con regulador de humedad
- Cuatro bandejas de cristal de seguridad regulables en altura
- Iluminación interior LED lateral
- Detalles y botellero cromado
- Sistema automático de control de temperatura Fuzzy Logic
- Tres balcones en puerta / ajuste FlexiRack
- Tres cajones en el congelador con bandejas de cristal
- Ruedas traseras de desplazamiento + puertas reversibles

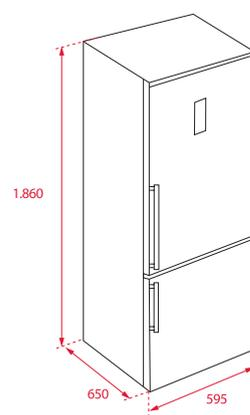

COLOR

Acero inoxidable

Ref. 113400004 | EAN: 8434778003970

DIMENSIONES EXTERNAS

Alto 1860mm Ancho 595mm Fondo 650mm

# COMBINADO



**NUEVO**

## TOTAL NFL 450 S



- Frio No Frost Total: frigorífico y congelador
- Display electrónico con indicador y control de temperatura del refrigerador y congelador
- **Columna metal cool**
- *Funcion Vacaciones*
- *Funcion ECO*
- Tratamiento antibacterias
- Congelación y enfriamiento rápido
- *Cajón ZeroBox*
- Cajón FreshBox
- Cuatro bandejas de cristal de seguridad regulables en altura
- Iluminación interior LED
- Detalles y botellero cromado
- Bloqueo de seguridad para niños
- Seis balcones ajustales en puerta
- Tres cajones en el congelador con bandejas de cristal
- Tirador integrado
- **Accesibilidad total con apertura de puerta a 90º**
- Ruedas traseras de desplazamiento
- Patas delanteras regulables en altura
- Puertas reversibles en acero inoxidable antihuella

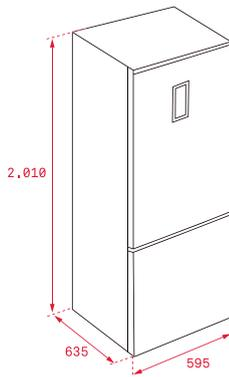

### COLOR

**Acero inoxidable**

Ref. 113410000 | EAN: 8434778003987

### DIMENSIONES EXTERNAS

**Alto** 2010mm **Ancho** 595mm **Fondo** 635mm



## TOTAL NFL 430 S



- Frio No Frost Total: frigorífico y congelador
- Control electrónico con Display
- Indicador de temperatura en frigorífico
- Enfriamiento rápido
- Iluminación interior LED
- Dos cajones FreshBox
- Cuatro bandejas de cristal de seguridad regulables en altura
- Botellero cromado
- Seis balcones ajustales en puerta
- Tres cajones en el congelador con bandejas de cristal
- Tirador integrado
- Ruedas traseras de desplazamiento
- Patas delanteras regulables en altura
- Puertas reversibles

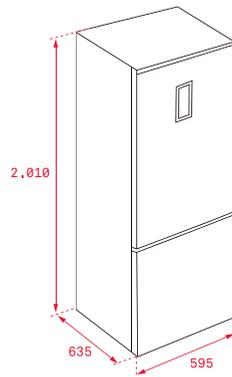

### COLOR

**Acero inoxidable**

Ref. 40672030 | EAN: 8421152155943

### DIMENSIONES EXTERNAS

**Alto** 2010mm **Ancho** 595mm **Fondo** 635mm



**NUEVO**

## TOTAL NFL 430 S



- Frio No Frost Total: frigorífico y congelador
- Control electrónico con Display
- Indicador de temperatura en frigorífico
- Enfriamiento rápido
- Iluminación interior LED
- Dos cajones FreshBox
- Cuatro bandejas de cristal de seguridad regulables en altura
- Botellero cromado
- Seis balcones ajustales en puerta
- Tres cajones en el congelador con bandejas de cristal
- Tirador integrado
- Ruedas traseras de desplazamiento
- Patas delanteras regulables en altura
- Puertas reversibles

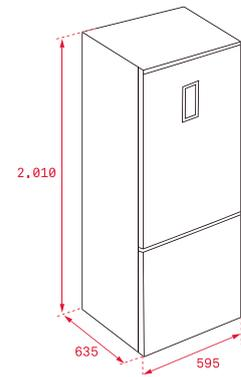

### COLOR

**Blanco**

Ref. 113410001 | EAN: 8434778003994

### DIMENSIONES EXTERNAS

**Alto** 2010mm **Ancho** 595mm **Fondo** 635mm



**MAESTRO NFL 350**



- Frío No Frost Total: frigorífico y congelador
- Display backlight con función control independiente de temperatura
- **Columna metal cool**
- *Función Vacaciones*
- Indicador digital de temperatura en refrigerador y congelador
- Sistema antibacterias en la goma de cierre
- Congelación y enfriamiento rápido
- *Cajón ZeroBox*
- Cajón FreshBox
- Bandejas de cristal de seguridad
- Botellero cromado
- Ruedas traseras de desplazamiento
- Puertas reversibles
- Tirador externo

**TOTAL NFL 345 C**



- Frío No Frost Total: frigorífico y congelador
- Control electrónico con Display
- Indicador de temperatura en refrigerador
- Sistema antibacterias en la goma de cierre
- Enfriamiento rápido
- Bandejas de cristal de seguridad regulables en altura
- Dos cajones FreshBox
- Tres cajones en el congelador con bandejas de cristal
- Balcones ajustables en puerta
- Iluminación LED superior
- Ruedas traseras de desplazamiento
- Puertas reversibles
- Tirador integrado

**TOTAL NFL 345 C**



- Frío No Frost Total: frigorífico y congelador
- Control electrónico con Display
- Indicador de temperatura en refrigerador
- Sistema antibacterias en la goma de cierre
- Enfriamiento rápido
- Bandejas de cristal de seguridad regulables en altura
- 2 cajones FreshBox
- Tres cajones en el congelador con bandejas de cristal
- Balcones ajustables en puerta
- Iluminación LED superior
- Ruedas traseras de desplazamiento
- Puertas reversibles
- Tirador integrado

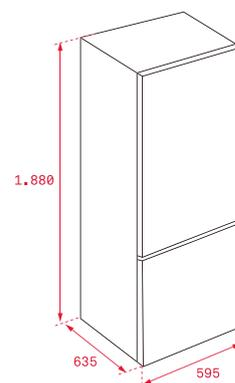
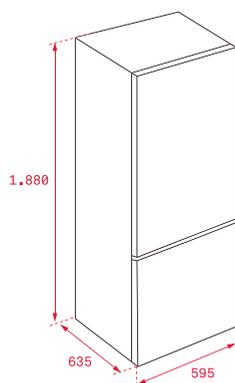
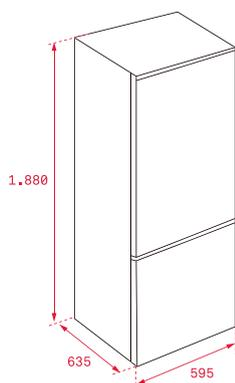

**COLOR**

■ Acero inoxidable

Ref. 40672015 | EAN: 8421152153727

**DIMENSIONES EXTERNAS**

**Alto** 1880mm **Ancho** 595mm **Fondo** 635mm

**COLOR**

■ Acero inoxidable

Ref. 40672051 | EAN: 8421152160305

**DIMENSIONES EXTERNAS**

**Alto** 1880mm **Ancho** 595mm **Fondo** 635mm

**COLOR**

□ Blanco

Ref. 40672050 | EAN: 8421152160299

**DIMENSIONES EXTERNAS**

**Alto** 1880mm **Ancho** 595mm **Fondo** 635mm

# COMBINADO



**NUEVO**

## EASY NFL 342 C



- Frío No Frost Total: frigorífico y congelador
- Control electrónico con mandos en el interior
- Congelación y enfriamiento rápido
- 2 cajones FreshBox
- Tres bandejas de cristal de seguridad
- Iluminación interior LED
- Cinco balcones transparentes en puerta
- 3 cajones transparentes en congelador con bandejas de cristal
- Tirador integrado
- Ruedas traseras de desplazamiento
- Patas delanteras regulables en altura
- Puertas reversibles en acero inoxidable antihuella

## EASY NFL 320 C



- Frío No Frost Total: frigorífico y congelador
- Control electrónico con mandos en el interior
- Indicador de temperatura en refrigerador
- Sistema antibacterias en la goma de cierre
- Enfriamiento rápido
- Bandejas de cristal de seguridad regulables en altura
- 2 cajones FreshBox
- Tres cajones en el congelador con bandejas de cristal
- Balcones ajustables en puerta
- Iluminación LED superior
- Ruedas traseras de desplazamiento
- Puertas reversibles
- Tirador integrado

## EASY NFL 320



- Frío No Frost Total: frigorífico y congelador
- Control electrónico con mandos en el interior
- Indicador de temperatura en refrigerador
- Sistema antibacterias en la goma de cierre
- Enfriamiento rápido
- Bandejas de cristal de seguridad regulables en altura
- Cajón FreshBox
- Tres cajones en el congelador con bandejas de cristal
- Balcones ajustables en puerta
- Iluminación LED superior
- Ruedas traseras de desplazamiento
- Puertas reversibles
- Tirador integrado

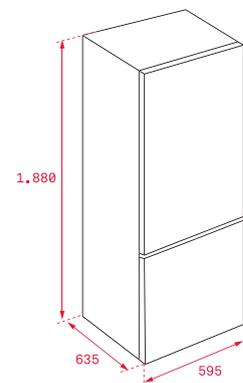
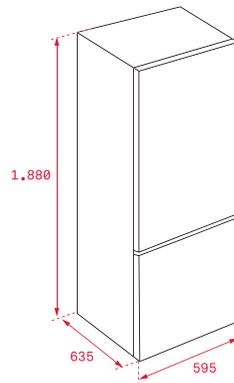
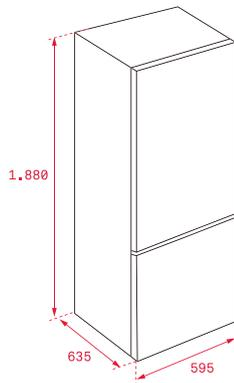

### COLOR

**Acero inoxidable**

Ref. 113420000 | EAN: 8434778004007

**Blanco**

Ref. 113420001 | EAN: 8434778004014

### DIMENSIONES EXTERNAS

**Alto** 1880mm **Ancho** 595mm **Fondo** 635mm

### COLOR

**Acero inoxidable**

Ref. 40672003 | EAN: 8421152160268

### COLOR

**Blanco**

Ref. 40672000 | EAN: 8421152143865

### DIMENSIONES EXTERNAS

**Alto** 1880mm **Ancho** 595mm **Fondo** 635mm



## TOTAL FTM 410



- Descongelación automática en frigorífico
- Termostato regulable
- Cinco bandejas de cristal de seguridad regulables en altura
- Cajón FreshBox
- Tres balcones transparentes en puerta
- Luz interior
- Ruedas traseras de desplazamiento
- Puertas reversibles
- Tirador integrado

## EASY FTM 310



- Descongelación automática en frigorífico
- Termostato regulable
- Cuatro bandejas de cristal de seguridad regulables en altura
- Cajón FreshBox
- Cuatro balcones transparentes en puerta
- Luz interior
- Ruedas traseras de desplazamiento
- Puertas reversibles
- Tirador integrado

## EASY FTM 240



- Descongelación automática en frigorífico
- Termostato regulable
- Cuatro bandejas de cristal de seguridad regulables en altura
- Cajón FreshBox
- Tres balcones transparentes en puerta
- Luz interior
- Ruedas traseras de desplazamiento
- Puertas reversibles
- Tirador integrado

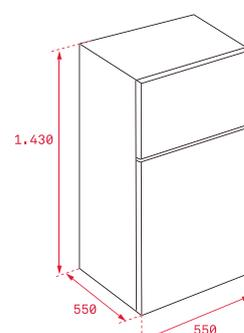
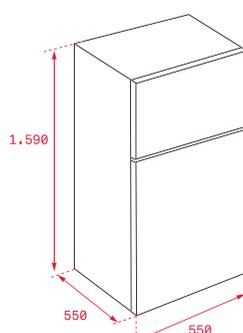
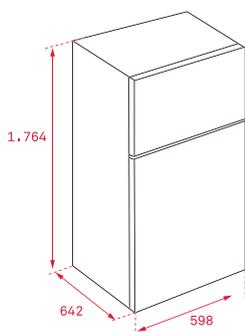

### COLOR

Blanco

Ref. 40672042 | EAN: 8421152144466

### DIMENSIONES EXTERNAS

Alto 1764mm Ancho 598mm Fondo 642mm

### COLOR

Blanco

Ref. 40672041 | EAN: 8421152144459

### DIMENSIONES EXTERNAS

Alto 1590mm Ancho 550mm Fondo 550mm

### COLOR

Blanco

Ref. 40672040 | EAN: 8421152144442

### DIMENSIONES EXTERNAS

Alto 1430mm Ancho 550mm Fondo 550mm

## DOS PUERTAS



### MAESTRO TNF 450



- **Frío No Frost**
- Control electrónico con Display en la parte superior
- Termostato regulable
- Indicador de temperatura en refrigerador
- Sistema antibacterias en la goma de cierre
- Cinco bandejas de cristal de seguridad regulables en altura
- Botellero cromado para cinco botellas
- Dos cajones FreshBox
- Cinco balcones transparentes extraíbles en puerta
- Iluminación LED en panel posterior
- Ruedas traseras de desplazamiento
- Puerta reversible
- Tirador externo de fácil apertura

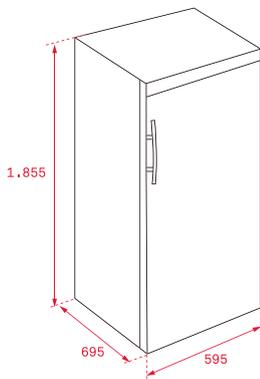

#### COLOR

■ Acero inoxidable

Ref. 40660020 | EAN: 8421152146392

#### DIMENSIONES EXTERNAS

Alto 1855mm Ancho 595mm Fondo 695mm

### MAESTRO TGF 390 NF



- **Frío No Frost**
- Control electrónico con Display en la parte superior
- Termostato regulable
- Indicador de temperatura en congelador
- Congelación rápida
- Dispensador de hielo con depósito
- Seis bandejas de cristal de seguridad para optimizar la capacidad
- Cinco cajones transparentes e independientes
- Dos balcones transparentes en puerta
- Iluminación LED
- Ruedas traseras de desplazamiento
- Puerta reversible
- Tirador externo de fácil apertura

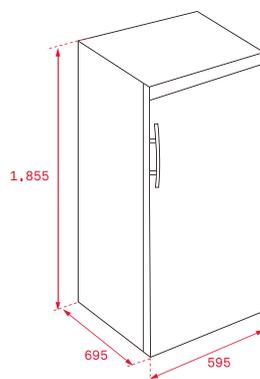

#### COLOR

■ Acero inoxidable

Ref. 40698440 | EAN: 8421152146408

#### DIMENSIONES EXTERNAS

Alto 1855mm Ancho 595mm Fondo 695mm

### TOTAL TS3 370



- Termostato regulable
- Sistema antibacterias en la goma de cierre
- Cinco bandejas de cristal de seguridad regulables en altura
- Botellero cromado para cinco botellas
- Dos cajones FreshBox
- Cuatro balcones transparentes extraíbles en puerta
- Iluminación LED en paneles laterales
- Ruedas traseras de desplazamiento
- Puerta reversible
- Tirador externo de fácil apertura

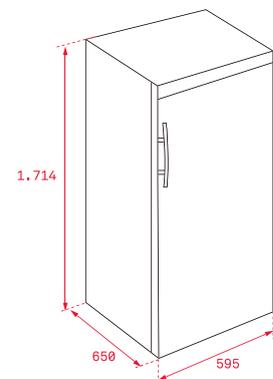

#### COLOR

■ Acero inoxidable

Ref. 40698320 | EAN: 8421152122440

#### DIMENSIONES EXTERNAS

Alto 1714mm Ancho 595mm Fondo 650mm





**TOTAL TGF3 270**



- Frio No Frost
- Control electrónico
- Termostato regulable
- Pilotos indicativos de funcionamiento y congelación rápida
- Congelación rápida
- Siete compartimentos independientes
- Alarma óptica de Temperatura
- Ruedas traseras de desplazamiento
- Puerta reversible
- Tirador externo de fácil apertura



**TOTAL TS3 370**



- Termostato regulable
- Sistema antibacterias en la goma de cierre
- Cinco bandejas de cristal de seguridad regulables en altura
- Botellero cromado para cinco botellas
- Dos cajones FreshBox
- Cuatro balcones transparentes extraíbles en puerta
- Iluminación LED en paneles laterales
- Ruedas traseras de desplazamiento
- Puerta reversible
- Tirador externo de fácil apertura



**TOTAL TGF3 270**



- Frio No Frost
- Control electrónico
- Termostato regulable
- Pilotos indicativos de funcionamiento y congelación rápida
- Congelación rápida
- Siete compartimentos independientes
- Alarma óptica de Temperatura
- Ruedas traseras de desplazamiento
- Puerta reversible
- Tirador externo de fácil apertura

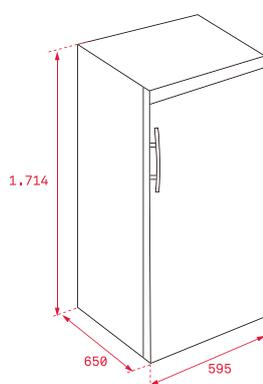

**COLOR**

■ Acero inoxidable

Ref. 40698420 | EAN: 8421152122464

**DIMENSIONES EXTERNAS**

Alto 1714mm Ancho 595mm Fondo 650mm

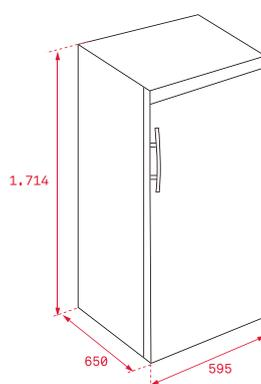

**COLOR**

□ Blanco

Ref. 40698321 | EAN: 8421152122457

**DIMENSIONES EXTERNAS**

Alto 1714mm Ancho 595mm Fondo 650mm

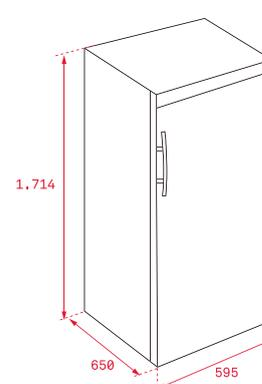

**COLOR**

□ Blanco

Ref. 40698421 | EAN: 8421152122471

**DIMENSIONES EXTERNAS**

Alto 1714mm Ancho 595mm Fondo 650mm

## UNA PUERTA



### EASY TS1 130



- Descongelación manual
- Control mecánico
- Termostato regulable
- Tres bandejas de cristal de seguridad regulables en altura
- Cajón FreshBox
- Tres balcones transparentes en puerta
- Luz interior
- Puerta reversible

### EASY TG1 80



- Descongelación manual
- Control mecánico
- Termostato regulable
- Una cubitera
- Tres cajones transparentes
- Puerta reversible

### TOTAL TS1 138



- Descongelación manual
- Control mecánico
- Termostato regulable
- Dos bandejas de cristal de seguridad
- Cajón FreshBox
- Tres balcones transparentes en puerta
- Luz interior
- Puerta reversible

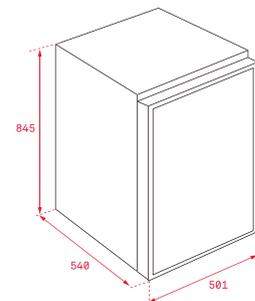
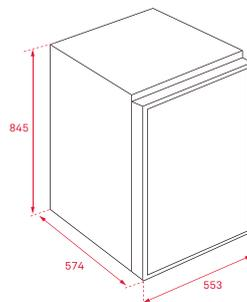
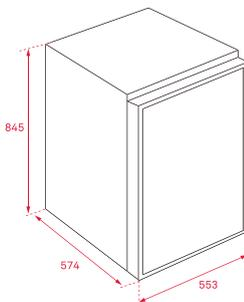

#### COLOR

Blanco

Ref. 40670310 | EAN: 8421152134023

#### DIMENSIONES EXTERNAS

Alto 845mm Ancho 553mm Fondo 574mm

#### COLOR

Blanco

Ref. 40670410 | EAN: 8421152134030

#### DIMENSIONES EXTERNAS

Alto 845mm Ancho 553mm Fondo 574mm

#### COLOR

Blanco

Ref. 40607710 | EAN: 8421152134009

#### DIMENSIONES EXTERNAS

Alto 845mm Ancho 501mm Fondo 540mm



## MAESTRO CIB 350 NF



- Frio No Frost en congelador
- Control electrónico
- Indicador digital de temperatura
- Sistemas anti bacterias
- Ventilación independiente Turbotow en congelador
- Congelación rápida
- Cajón ZeroBox
- Bandejas de cristal de seguridad regulables en altura
- Botellero cromado para cuatro botellas
- Alarma óptica y acustica de Temperatura
- Sistema de integración por guía deslizante
- Puertas reversibles

## TOTAL CIB 342



- Descongelación automática en frigorífico
- Control electrónico
- Termostato regulable
- Indicador digital de temperatura. Pilotos de funcionamiento y congelación rápida
- Sistemas anti bacterias
- Congelación rápida
- Cajón ZeroBox
- Bandejas de cristal de seguridad regulables en altura
- Botellero cromado para cuatro botellas
- Alarma óptica y acústica de Temperatura
- Sistema de integración por guía deslizante
- Puertas reversibles

## TOTAL TKI2 300



- Descongelación automática
- Control electrónico
- Sistemas antibacterias
- Bandejas de cristal de seguridad regulables en altura
- Botellero cromado para cuatro botellas
- Cajón FreshBox
- Balcones ajustables en puerta
- Sistema de integración Door to Door con bisagras independientes del mueble. Puerta fija
- Puerta reversible

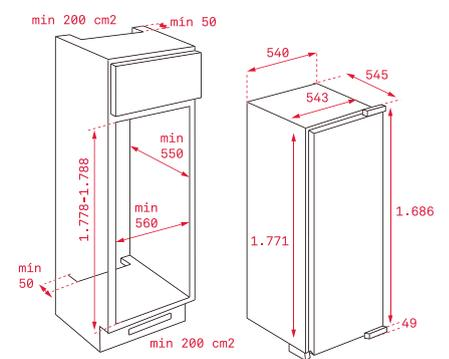
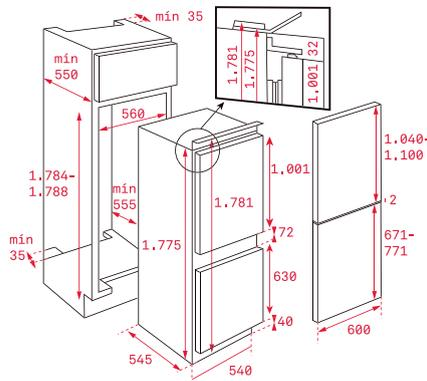
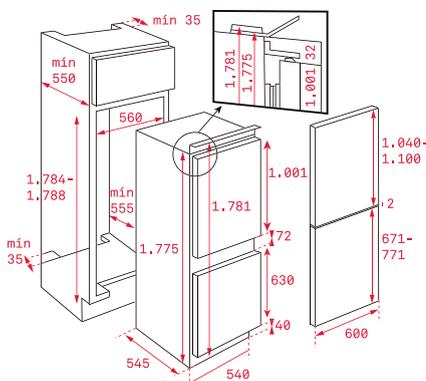

### COLOR

Blanco

Ref. 40634571 | EAN: 8421152155950

### DIMENSIONES EXTERNAS

Alto 1775mm Ancho 540mm Fondo 545mm

### COLOR

Blanco

Ref. 40634305 | EAN: 8421152155967

### DIMENSIONES EXTERNAS

Alto 1775mm Ancho 540mm Fondo 545mm

### COLOR

Blanco

Ref. 40693310 | EAN: 8421152085028

### DIMENSIONES EXTERNAS

Alto 1771mm Ancho 543mm Fondo 545mm

# INTEGRACIÓN



## TOTAL TGI2 200 NF



- Frío No Frost
- Descongelación automática
- Control electrónico
- Indicador digital de temperatura.
- Pilotos de funcionamiento y congelación rápida
- Congelación rápida
- Bandeja cubitera
- Siete compartimentos independientes
- Un cajón Maxi de gran capacidad
- Alarma óptica de Temperatura
- Sistema de integración Door to Door con bisagras independientes del mueble. Puerta fija
- Puerta reversible

## TOTAL TKI3 145 D



- Descongelación automática
- Termostato regulable
- Bandejas de cristal de seguridad
- Luz interior
- Evaporador oculto
- Ventilación forzada
- Puerta reversible
- Sistema de bisagras de puerta fija

## TOTAL TGI2 120 D



- Piloto de congelación rápida
- Congelación rápida
- Ventilación forzada
- Puerta reversible
- Sistema de bisagras de puerta fija

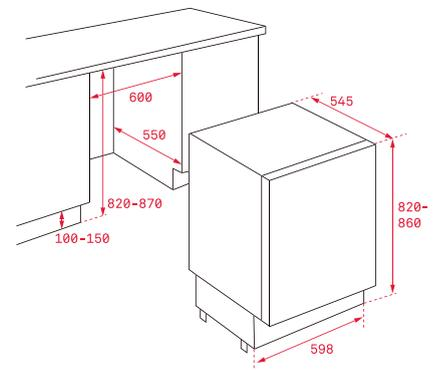
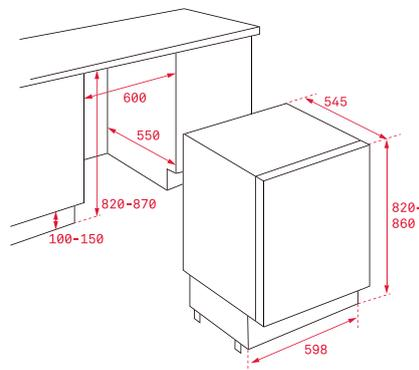
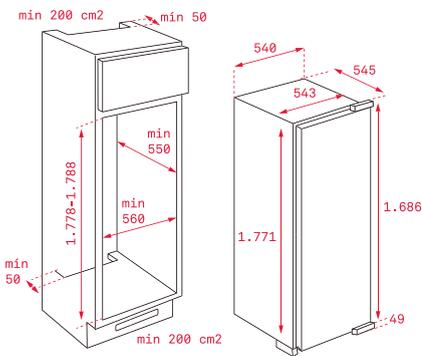

### COLOR

Blanco

Ref. 40694410 | EAN: 8421152085011

### DIMENSIONES EXTERNAS

Alto 1771mm Ancho 543mm Fondo 545mm

### COLOR

Blanco

Ref. 40693006 | EAN: 8421152114445

### DIMENSIONES EXTERNAS

Alto 820mm Ancho 598mm Fondo 545mm

### COLOR

Blanco

Ref. 40694000 | EAN: 8421152084915

### DIMENSIONES EXTERNAS

Alto 820mm Ancho 598mm Fondo 545mm

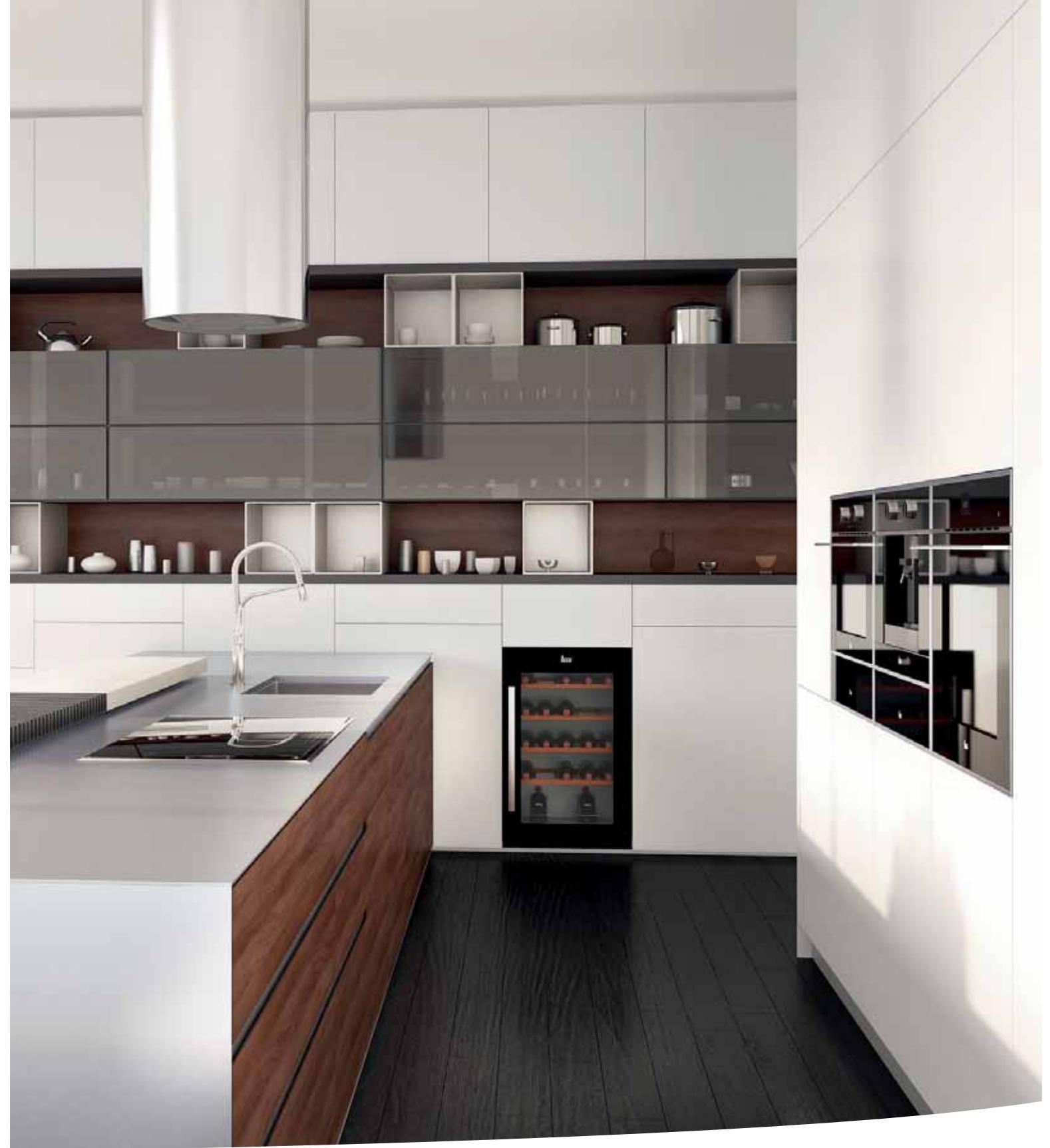

VINOTECAS



## TOTAL RV 500 B



- Control electrónico
- Temperatura ajustable. (5-20°C)
- 10 estantes de madera regulables en altura
- Alarma óptica de Temperatura
- Iluminación interior LED
- Tirador integrado
- Cristal antiUV
- Capacidad: 50 botellas

### COLOR

 **Cristal + marco inox**

Ref. 40682005 | EAN: 8421152159095

### DIMENSIONES EXTERNAS

**Alto** 1270mm **Ancho** 500mm **Fondo** 540mm



## EASY RV 250 B



- Control electrónico
- Temperatura ajustable. (6-18°C)
- 5 estantes de madera regulables en altura
- Alarma óptica de Temperatura
- Iluminación interior LED
- Tirador integrado
- Capacidad: 25 botellas

### COLOR

 **Acero inoxidable**

Ref. 40682004 | EAN: 8421152159088

### DIMENSIONES EXTERNAS

**Alto** 770mm **Ancho** 500mm **Fondo** 540mm



### MAESTRO RVI 35



- Control electrónico
- Temperatura ajustable (5-16°C)
- Cuatro estantes de madera regulables en altura
- Alarma óptica de Temperatura
- Iluminación interior por leds
- Tirador en acero inoxidable
- Capacidad: 35 botellas
- Cristal antiUV
- Puerta reversible

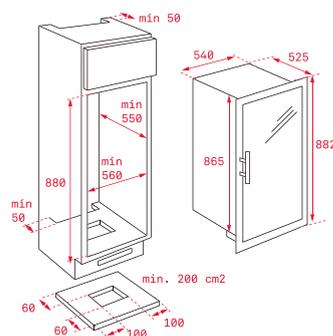

#### COLOR

 **Cristal + marco inox**

Ref. 40682500 | EAN: 8421152087299

#### DIMENSIONES EXTERNAS

**Alto** 865mm **Ancho** 540mm **Fondo** 545mm



### EASY RV 8

- Tecnología de refrigeración termoeléctrica
- Control electrónico con Display digital LCD
- Temperatura ajustable (8-18°C)
- Dos estantes cromados
- Iluminación interior
- Capacidad: 8 botellas
- Volumen: 25 litros

#### COLOR

 **Acero inoxidable**

Ref. 40682010 | EAN: 8421152098172

#### DIMENSIONES EXTERNAS

**Alto** 285mm **Ancho** 420mm **Fondo** 525mm



La vida es la suma de  
esos momentos que  
**nos sorprenden**





LAVADO

# Tecnología y **diseño** combinados para tu día a día.

Siente el suave y sedoso tacto de tu ropa en la piel y disfruta del olor a limpio de tu colada. Las lavadoras Teka cuidan de la mejor forma de tu ropa e impregnan de un aroma único a todo tu hogar. El olor a limpio que todavía recuerdas de cada domingo por la mañana, cuando eras un niño.

La sensación de estrenar ropa lavada por primera vez que te hace sentir mejor, protegido y cómodo para afrontar un nuevo día. Imagina tener esa sensación cada vez que haces la colada.

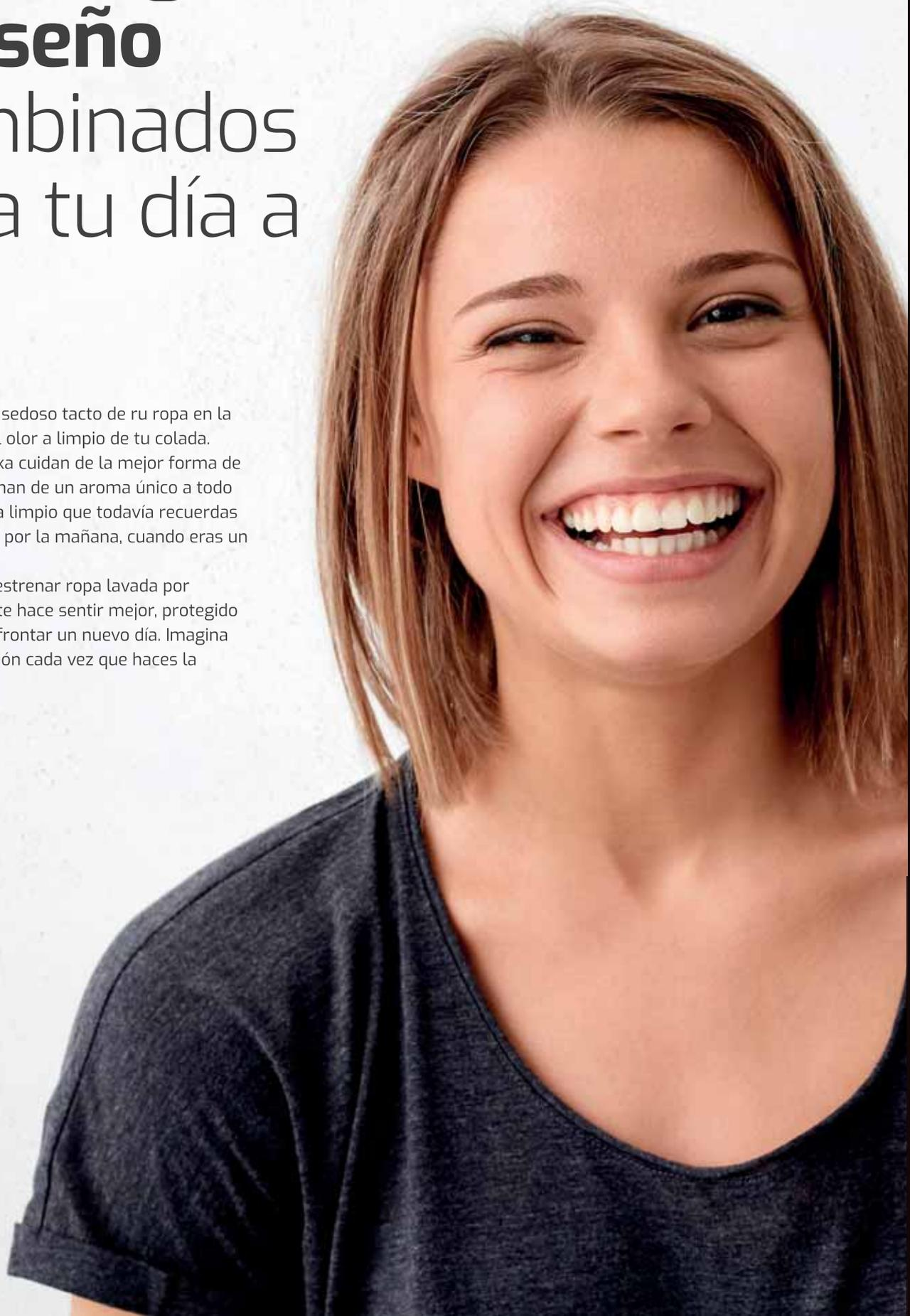



*Encuentra una amplia gama de opciones dentro del kit de unión para combinar todas las ventajas de las lavadoras spa con la última tecnología de secado.*

**La secadora con bomba de calor** trabaja a menor temperatura que las secadoras ordinarias, para cuidar con mayor suavidad de tu ropa. No es necesario alcanzar temperaturas muy altas para lograr una mayor eficiencia y así, además, ahorras energía: bueno para ti, bueno para el medio ambiente.

**El kit de union** se puede usar con varios modelos verticales para aprovechar mejor el espacio. Tiene una bandeja extraíble para doblar la ropa que soporta hasta 16kg y te ayuda a mantener el orden en tu hogar.



## Tambor SoftCare

La mejor manera de romper la resistencia del agua. Cuidar de tu ropa en cada lavado, mantener la textura de tus prendas y su suavidad. El innovador diseño del tambor SoftCare, hecho de docenas de pequeños cubos, mejora la suavidad de tu ropa durante el proceso de lavado, secado y centrifugado.

## Mayor capacidad

Para aquellos que necesitan más capacidad de lo habitual, como las familias de muchos miembros, la ropa grande, cortinas o alfombras, Teka tiene una amplia gama de lavadoras preparadas para ti. La nueva lavadora y secadora puede lavar hasta 10Kg. y secar hasta 7Kg. Todo en un único electrodoméstico con múltiples funcionalidades, diseñado para llevar la armonía a tu hogar.

## A+++

Consumo y mucho que ofrecer. La nueva generación de motores Inverter tienen menos vibraciones y producen menos ruido, además de haber mejorado la durabilidad, con una etiqueta energética A+++ un ahorro significativo de energía.



## Menos vibraciones, más silencio

Con el nuevo motor Inverter BLDC de Teka, la lava-secadora de 10+7 Kg. y 1.600 r.p.m. experimentará la máxima potencia sin que apenas lo note exteriormente.

Se trata de un motor de corriente continua y máxima eficiencia gracias a su sistema de rotación por medio de potentes imanes, en lugar de las tradicionales escobillas. Menos fricción para el motor que se traduce en menos vibraciones y más silencio. Si añadimos la posibilidad de eliminar los centrifugados durante el ciclo de lavado el resultado es que por fin puedes lavar de noche sin miedo a molestar.

Además, la tecnología que proporciona el motor Inverter ahorra hasta un 60% de energía, alarga la vida y reduce su consumo, ahorrándote dinero cada vez que la uses.

## Por amor a la ropa

Siéntete libre para lavar tus prendas de lana más delicadas en tu lavadora Teka. La gama Spa personifica la excelencia en el cuidado extremo de los tejidos. Los modelos de 8 kilos muestran con orgullo, la certificación WoolMark, un sello universal de calidad que sólo se otorga tras comprobar que el programa de lavado de prendas de lana permite mantener la máxima suavidad en la ropa, incluso después de docenas de lavados.



# Lavadoras

Cuidar tu ropa nunca ha sido tan fácil.

|                   |                            | MAESTRO   |   |   |   |  |
|-------------------|----------------------------|---|---|---|---|--|
|                   |                            | LAVADORA  |   | LAVASECADORA  | SECADORA  |  |
| R.P.M.            |                            | 9 KG  | 8 KG  | 7 KG  | 10 KG / 8 KG  | 8 KG   |
| LIBRE INSTALACIÓN | 1600                       |   |   |   | <br>SPA TKD 1610 WD |  |
|                   | 1400                       | <br>SPA TKD 1490 | <br>SPA TKD 1480 |   |   |  |
|                   | 1200                       |   | <br>SPA TKD 1280 | <br>SPA TKD 1270 |   |  |
|                   | 1000                       |   |   |   |   |  |
|                   | CONDENSACIÓN<br>EVACUACIÓN |   |   |   |   | <br>SPA TKS 893 H |
| INTEGRACIÓN       | 1400                       |   |   |   | <br>LSI5 1480     |  |
|                   | 1200                       |   |   |   |   |  |
|                   | 1000                       |   |   |   |   |  |

## MAESTRO

Electrodomésticos para los que les gusta ir un paso más allá. Para los que no se conforman con ser como la mayoría.

## TOTAL

Concebidos para los que les piden a sus electrodomésticos todo para todos. Máxima eficacia en cualquier situación.

## EASY

Para los que prefieren no complicarse en la cocina sin renunciar a tener un electrodoméstico que da mucho y pide muy poco.

| TOTAL   |   |   | EASY  |   |   |
|---|---|---|---|---|---|
| LAVADORA  |   | SECADORA  | LAVADORA  |   | SECADORA  |
| 8 KG  | 7 KG  | 7 KG  | 8 KG  | 6 KG  | 7 KG  |
| <br>TK4 1280 | <br>TK4 1270 |   |   | <br>TKX3 1263 |   |
|   | <br>TK4 1070 |   |   | <br>TKX3 1060 |   |
|   |   | <br>TKS1 710 C |   | <br>TKS2 650 | <br>TKS1 600 |
| <br>LI5 1280 |   |   |   |   |   |
|   |   |   | <br>LI5 1080 |   |   |

# LIBRE INSTALACIÓN



## MAESTRO SPA TKD 1490



- **Capacidad: 9 kg**
- Selector centrifugado 1400 ~ 600 rpm
- 16 programas
- Electrónica Display digital LCD
- **Motor inverter**
- Programa My Cycle
- **Tambor Softcare de acero inoxidable**
- Programas especiales: ropa delicada, lavado a mano, programa ECO, programa rápido 15 minutos y prelavado
- Funciones en el teclado: on-off, programa seleccionado, temperatura, tiempo restante, y funciones especiales
- Programación diferida 1-24 horas
- Función añadir prenda

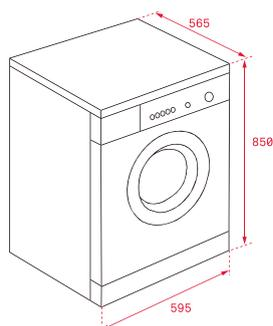

### COLOR

Blanco

Ref. 40874451 | EAN: 8421152146422

### DIMENSIONES EXTERNAS

Alto 850mm Ancho 595mm Fondo 565mm







MAESTRO SPA TKD 1480

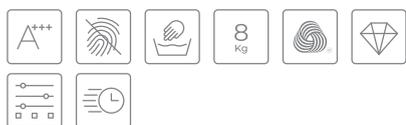

- Capacidad: 8 kg
- Selector centrifugado 1.400 ~ 600 rpm
- 16 programas. Electrónica Display digital LCD
- **Certificación Woolmark®**
- Programa My cycle
- **Tambor Softcare de acero inoxidable**
- Programas especiales: lana, ropa de niños, lavado a mano, programa rápido 15 minutos y prelavado
- Funciones en el teclado: on-off, programa seleccionado, temperatura, tiempo restante, y funciones especiales
- Programación diferida 1-24 horas
- Función añadir prenda

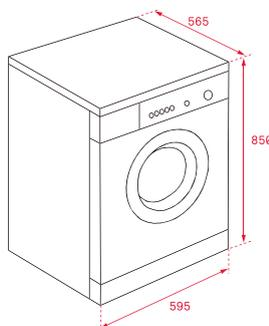

COLOR

- Acero inoxidable  
Ref. 40874440 | EAN: 8421152131602
- Blanco  
Ref. 40874441 | EAN: 8421152131619

**DIMENSIONES EXTERNAS**  
Alto 850mm Ancho 595mm Fondo 565mm



MAESTRO SPA TKD 1280

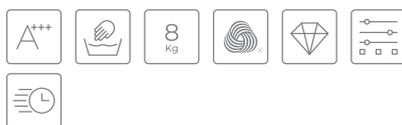

- Capacidad: 8 kg
- Selector centrifugado 1.200 ~ 600 rpm
- Electrónica Display digital LCD
- **Certificación Woolmark®**
- Programa My cycle
- **Tambor Softcare de acero inoxidable**
- Programas especiales: lana, ropa de niños, lavado a mano, programa rápido 15 minutos y prelavado
- Funciones en el teclado: on-off, programa seleccionado, temperatura, tiempo restante, y funciones especiales
- Programación diferida 1-24 horas
- Función añadir prenda

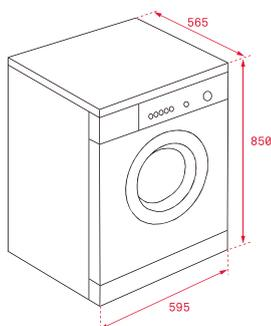

COLOR

- Blanco  
Ref. 40874421 | EAN: 8421152131626

**DIMENSIONES EXTERNAS**  
Alto 850mm Ancho 595mm Fondo 565mm



MAESTRO SPA TKD 1270



- Capacidad: 7 kg
- Selector centrifugado 1.200 ~ 600 rpm
- 16 programas
- Electrónica Display digital LCD
- Programa My cycle
- **Tambor Softcare de acero inoxidable**
- Programas especiales: lana, ropa de niños, lavado a mano, programa rápido 15 minutos y prelavado
- Funciones en el teclado: on-off, programa seleccionado, temperatura, tiempo restante, y funciones especiales
- Programación diferida 1-24 horas
- Función añadir prenda

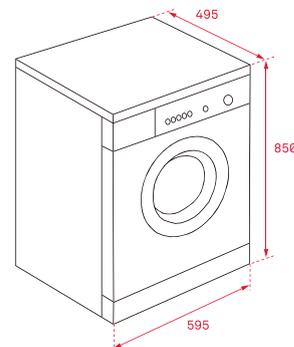

COLOR

- Acero inoxidable  
Ref. 40874300 | EAN: 8421152131633

**DIMENSIONES EXTERNAS**  
Alto 850mm Ancho 595mm Fondo 495mm

# LIBRE INSTALACIÓN



## TOTAL TK4 1280



- Capacidad: 8 kg
- Selector centrifugado 1.200 ~ 400 rpm
- 16 programas
- Electrónica Display digital
- Gestión electrónica de lavado (Fuzzy Logic)
- Programa My Cycle
- Programa rápido 15 minutos y prelavado
- Funciones en el teclado: on-off, programa seleccionado, temperatura, selector centrifugado, tiempo restante y funciones especiales
- Programación diferida 1-24 horas

## TOTAL TK4 1270



- Capacidad: 7 kg
- Selector centrifugado 1.200 ~ 400 rpm
- 16 programas
- Electrónica Display digital
- Gestión electrónica de lavado (Fuzzy Logic)
- Programa My Cycle
- Programa rápido 15 minutos
- Funciones en el teclado: on-off, programa seleccionado, temperatura, selector centrifugado, tiempo restante, y funciones especiales
- Programación diferida 1-24 horas

## TOTAL TK4 1270



- Capacidad: 7 kg
- Selector centrifugado 1.200 ~ 400 rpm
- 16 programas
- Electrónica Display digital
- Gestión electrónica de lavado (Fuzzy Logic)
- Programa My Cycle
- Programa rápido 15 minutos
- Funciones en el teclado: on-off, programa seleccionado, temperatura, selector centrifugado, tiempo restante, y funciones especiales
- Programación diferida 1-24 horas

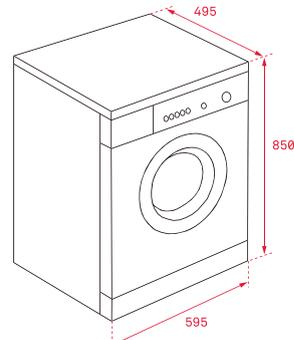
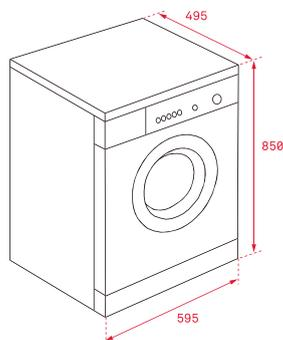
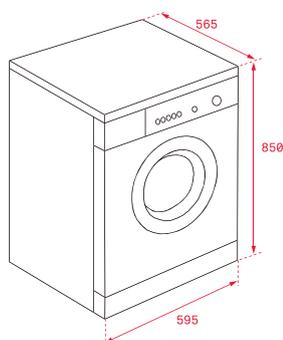

### COLOR

Blanco

Ref. 40874232 | EAN: 8421152155974

### DIMENSIONES EXTERNAS

Alto 850mm Ancho 595mm Fondo 565mm

### COLOR

Acero inoxidable

Ref. 40874220 | EAN: 8421152131657

### DIMENSIONES EXTERNAS

Alto 850mm Ancho 595mm Fondo 495mm

### COLOR

Blanco

Ref. 40874221 | EAN: 8421152131664

### DIMENSIONES EXTERNAS

Alto 850mm Ancho 595mm Fondo 495mm



## TOTAL TK4 1070



- Capacidad: 7 kg
- Selector centrifugado 1.000 ~ 400 rpm
- 16 programas
- Electrónica Display digital
- Gestión electrónica de lavado (Fuzzy Logic)
- Programa My Cycle
- Programa rápido 15 minutos
- Funciones en el teclado: on-off, temperatura, selector centrifugado, inicio diferido
- Programación diferida 1-24 horas

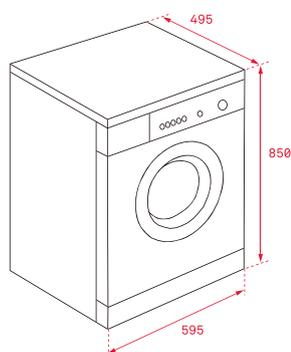

### COLOR

Blanco

Ref. 40874201 | EAN: 8421152131671

### DIMENSIONES EXTERNAS

Alto 850mm Ancho 595mm Fondo 495mm



## EASY TKX3 1263



- Capacidad: 6 kg
- Selector centrifugado 1.200 ~ 400 rpm
- 16 programas
- Programa My Cycle
- Programas especiales: ropa de niños y 15'
- Programa rápido 15 minutos
- Funciones en el teclado: on-off, temperatura, selector centrifugado, inicio diferido
- Programación diferida 1-24 horas

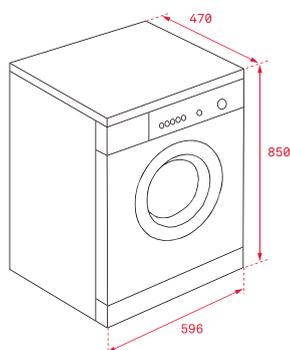

### COLOR

Blanco

Ref. 40874002 | EAN: 8421152160824

### DIMENSIONES EXTERNAS

Alto 850mm Ancho 596mm Fondo 470mm



## EASY TKX3 1060



- Capacidad: 6 kg
- Selector centrifugado 1.000 ~ 400 rpm
- 16 programas
- Programa My Cycle
- Programas especiales: ropa de niños y 15'
- Programa rápido 15 minutos
- Funciones en el teclado: on-off, temperatura, selector centrifugado, inicio diferido
- Programación diferida 1-24 horas

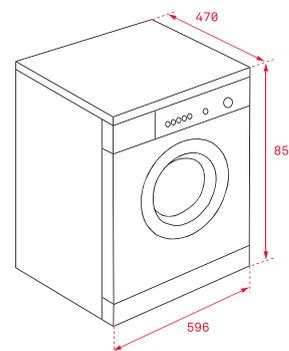

### COLOR

Blanco

Ref. 40874011 | EAN: 8421152131695

### DIMENSIONES EXTERNAS

Alto 850mm Ancho 595mm Fondo 470mm

# LAVASECADORAS



## MAESTRO SPA TKD 1610 WD



- Lavasecadora libre instalación
- **Capacidad de lavado: 10 kg**
- **Capacidad de secado: 7 kg**
- Selector centrifugado 1.600 ~ 400 rpm
- 16 programas de lavado + 6 de secado
- Electrónica Display digital LCD
- **Tambor Softcare de acero inoxidable**
- Regulación automática del consumo de agua
- Gestión electrónica de lavado (Fuzzy Logic)
- Secado por condensación con sensor de humedad
- **Motor inverter BLDC**
- **Certificación Woolmark®**
- Programación diferida 1-24 horas

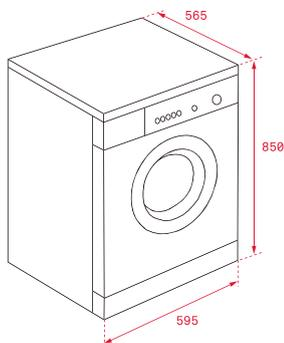

### COLOR

Blanco

Ref. 40874450 | EAN: 8421152146415

### DIMENSIONES EXTERNAS

**Alto** 850mm **Ancho** 595mm **Fondo** 565mm



## MAESTRO LSI5 1480



- Lavasecadora integración
- Capacidad de lavado: 8 kg
- Capacidad de secado: 5 kg
- Selector de centrifugado 1400- 600 rpm
- 13 programas de lavado + 2 de secado
- Electrónica Display Digital LCD
- Secado por condensación con sensor de Humedad
- Gestión Electrónica de Lavado (Fuzzy Logic)
- Indicador Digital de tiempo restante
- Lavado a mano
- Programación diferida 1-24 horas

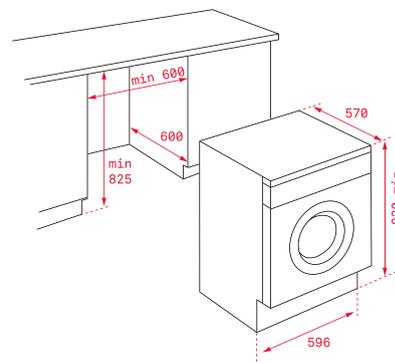

### COLOR

Blanco

Ref. 40821017 | EAN: 8421152150450

### DIMENSIONES EXTERNAS

**Alto** 820mm **Ancho** 596mm **Fondo** 570mm



## TOTAL LI5 1280



- Capacidad: 8 kg
- Selector centrifugado 1.200 ~ 400 rpm
- 15 programas de lavado
- Electrónica Display digital
- Programas especiales: lavado a mano, lana y ropa delicada
- Programa ECO
- Programa rápido 14 minutos
- Funciones añadir prenda, planchado fácil y aclarado extra
- Pilotos indicativos de temperatura, velocidad seleccionada y tiempo restante
- Programación diferida 1-24 horas



## EASY LI5 1080



- Capacidad: 8 kg
- Selector centrifugado 1.000 ~ 400 rpm
- 15 programas de lavado
- Electrónica Display digital
- Programas especiales: lavado a mano, lana y ropa delicada
- Programa ECO
- Programa rápido 14 minutos
- Funciones añadir prenda, planchado fácil y aclarado extra
- Pilotos indicativos de temperatura, velocidad seleccionada y tiempo restante
- Programación diferida 1-24 horas

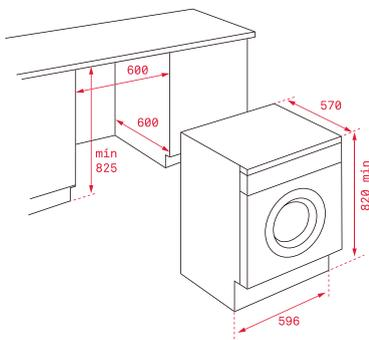

### COLOR

Blanco

Ref. 40830060 | EAN: 8421152150436

### DIMENSIONES EXTERNAS

Alto 820mm Ancho 596mm Fondo 570mm

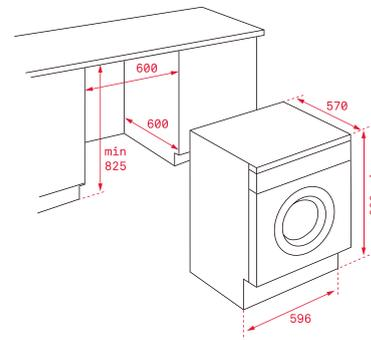

### COLOR

Blanco

Ref. 40830050 | EAN: 8421152150429

### DIMENSIONES EXTERNAS

Alto 820mm Ancho 596mm Fondo 570mm

# SECADORAS



## MAESTRO SPA TKS 893 H



- Secadora de condensación por bomba de calor
- Capacidad de secado: 8 kg
- 16 programas
- Electrónica Display digital
- Sensor de control de humedad
- Tambor acero inox
- 4 niveles de intensidad
- Indicadores LED para: on/off, saturación de filtro y tanque lleno
- Doble sentido de giro
- Programación diferida 1-24 h

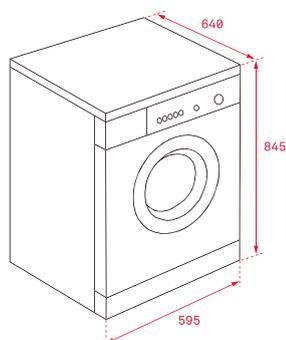

### COLOR

Blanco

Ref. 40854002 | EAN: 8421152160848

### DIMENSIONES EXTERNAS

Alto 845mm Ancho 595mm Fondo 640mm

## MAESTRO SPA TKS 850 C



- Capacidad de secado: 8 kg
- 16 programas
- 4 niveles de intensidad
- Secadora de condensación electrónica Display digital
- Sensor de control de humedad
- Función secado rápido "Speed Dry"
- Indicadores LED para: on/off, saturación de filtro y tanque lleno
- Doble sentido de giro
- Programación diferida 1-24 h

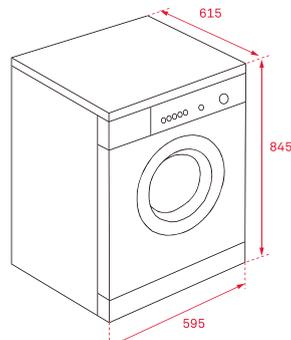

### COLOR

Blanco

Ref. 40854100 | EAN: 8421152131718

### DIMENSIONES EXTERNAS

Alto 845mm Ancho 595mm Fondo 615mm

## TOTAL TKS1 710 C



- Capacidad de secado 7 kg
- 12 Programas
- 3 temperaturas de secado
- Secadora de condensación electrónica Display digital
- Sensor de control de humedad
- Programación diferida 1-19 horas
- Programa automático de ventilación
- Programa planchado fácil y programa delicado baja temperatura
- Ojo de buey cristal: 33 cm de diámetro
- Doble sentido de giro

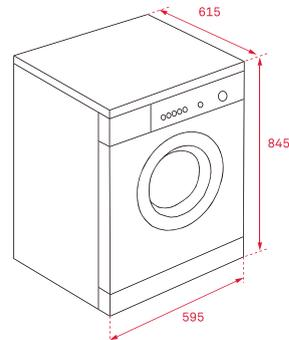

### COLOR

Blanco

Ref. 40854000 | EAN: 8421152126608

### DIMENSIONES EXTERNAS

Alto 845mm Ancho 595mm Fondo 615mm



## EASY TKS2 650

7  
Kg

- Capacidad de secado: 7 kg
- 15 programas
- Secadora de evacuación electrónica
- Sensor de control de humedad
- Selector tiempo de secado (10-60 min)
- Programa automático de ventilación
- Programa planchado fácil/antiarrugas
- Programa delicado baja temperatura
- Puerta reversible con apertura 155°
- Doble sentido de giro

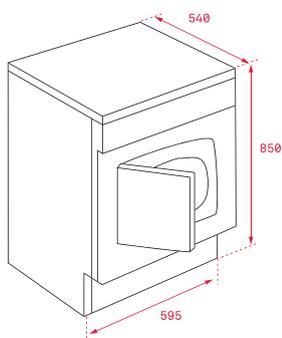

### COLOR

Blanco

Ref. 40851110 | EAN: 8421152087329

### DIMENSIONES EXTERNAS

**Alto** 850mm **Ancho** 595mm **Fondo** 540mm



## EASY TKS1 600

7  
Kg

- Capacidad de secado 7 kg
- Secadora de evacuación electrónica
- 8 Programas
- Programa automático de ventilación
- Programa planchado fácil/antiarrugas
- Programa delicado baja temperatura
- Puerta reversible con apertura 155°
- Doble sentido de giro
- Selector tiempo de secado (10-60 min)

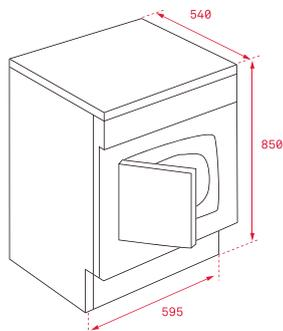

### COLOR

Blanco

Ref. 40851210 | EAN: 8421152088104

### DIMENSIONES EXTERNAS

**Alto** 850mm **Ancho** 595mm **Fondo** 540mm



**Imagina** más allá de las  
posibilidades





TERMOS



# Productos diseñados para encajar en tus necesidades

Los termos eléctricos Teka están preparados para cubrir todas tus necesidades en casa: de 15 a 100 litros, de instalación vertical u horizontal o incluso dentro de la cocina si eliges uno de nuestros calentadores con fondo reducido. Imagina la reconfortante sensación de sentir el calor cuando llegas a casa después de un día duro de trabajo y te metes en la ducha. Las cosas tienen otro color después de una ducha reparadora o incluso un baño, porque los calentadores no sólo funcionan cuando los necesitas si no que también ahorran energía cuando tu familia y tú los usáis.



## Control electrónico inteligente

El termo incorpora un ajuste de temperatura continuo y automático basado en los hábitos de consumo y las necesidades de agua caliente.

Los modelos electrónicos inteligentes (smart control) han mejorado el control de temperatura siendo más precisos (tolerancia 1°C).



## Termos slim

Encajan donde los necesites. Los calentadores Slim de Teka mantienen cada funcionalidad del calentador pero en menos espacio, listos para entrar en cualquier espacio, como un armario de cocina. También tienen un tanque doble de agua caliente para reducir el tiempo que normalmente tienes que esperar para tener agua caliente de nuevo.



## Versatilidad

En Teka, sabemos que cada hogar es diferente. Y también las necesidades de cada usuario. Los termos de doble instalación pueden ser verticales y horizontales, para encajar en el espacio que tengas en casa.

# Durabilidad y calidad

Los termos de acero inoxidable dentro del tanque tienen una doble protección para luchar contra la corrosión y la oxidación durante más tiempo. También está recubierto de un esmalte especial de zafiro con extra durabilidad, así como el tanque, que también cuenta con triple esmaltado.

Los termos Teka son conocidos por sus materiales de alta calidad. Con tanques de alta resistencia que han mejorado incluso la protección para aumentar su durabilidad. Confiamos plenamente en nuestros productos porque sabemos de qué están hechos. Y por eso podemos ofrecerte 5 años de garantía para todos los tanques.

Ánodos de magnesio un 27% más gruesos para prevenir la corrosión del tanque. Garantía de durabilidad y confianza.

## Protección contra la humedad

Los termos eléctricos de Teka pasan el examen de protección contra la humedad IPX4, asegurando su durabilidad incluso en ambientes húmedos.

## Protección contra el sobrecalentamiento

Los termos eléctricos están protegidos contra el sobrecalentamiento, con un dispositivo termal de desconexión.

## Protección contra el calentamiento en seco

Cuando el nivel del agua está por debajo del nivel normal, el termo automáticamente se desconecta para prevenir el sobrecalentamiento.

## Interruptor de pérdida a tierra

El termo eléctrico desconecta su alimentación eléctrica en tan sólo 0,01 segundos, para garantizar la seguridad de nuestros usuarios sin afectar a otros electrodomésticos, como los frigoríficos.







## MAESTRO SMART EWH 100 VE-D



- Instalación vertical
- **SMART CONTROL electrónico**
- Capacidad: 100 litros
- Tanque esmaltado en zafiro
- Indicador de temperatura LED
- Termostato temperatura: 30º-75º
- Válvula de presión > 7,5 bar / Presión máxima: 0,75 Mpa
- Válvula de seguridad, protección sobrecalentamiento y calentamiento en seco
- Potencia: 1,500 W
- Grosor aislamiento: 20 mm
- Consumo medio: 3-5 personas
- Clasificación energética B

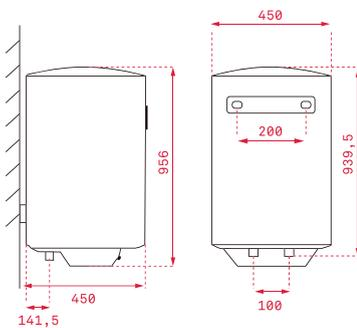

### COLOR

Blanco

Ref. 42080340 | EAN: 8421152149256

### DIMENSIONES EXTERNAS

**Alto** 956mm **Ancho** 450mm **Fondo** 450mm



## TOTAL SMART EWH 80 VE-D



- Instalación vertical
- **SMART CONTROL electrónico**
- Capacidad: 80 litros
- Tanque esmaltado en zafiro
- Indicador de temperatura LED
- Termostato temperatura: 30º-75º
- Válvula de presión > 7,5 bar / Presión máxima: 0,75 Mpa
- Válvula de seguridad, protección sobrecalentamiento y calentamiento en seco
- Potencia: 1,500 W
- Grosor aislamiento: 20 mm
- Consumo medio: 2-4 personas
- Clasificación energética B

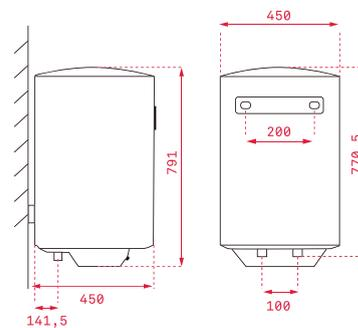

### COLOR

Blanco

Ref. 42080330 | EAN: 8421152149249

### DIMENSIONES EXTERNAS

**Alto** 791mm **Ancho** 450mm **Fondo** 450mm



**TOTAL SMART EWH 50 VE-D**



- Instalación vertical
- **SMART CONTROL electrónico**
- *Capacidad: 50 litros*
- Tanque esmaltado en zafiro
- Indicador de temperatura LED
- Termostato temperatura: 30º-75º
- Válvula de presión > 7,5 bar / Presión máxima: 0,75 Mpa
- Válvula de seguridad, protección sobrecalentamiento y calentamiento en seco
- Potencia: 1500 W
- Grosor aislamiento: 20 mm
- Consumo medio: 2-3 personas
- Clasificación energética B

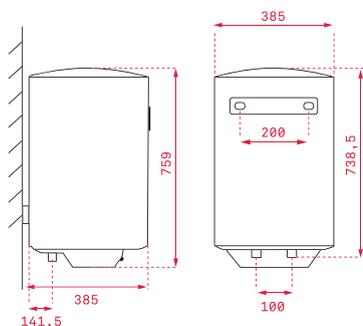

**COLOR**

Blanco

Ref. 42080320 | EAN: 8421152149232

**DIMENSIONES EXTERNAS**

**Alto** 759mm **Ancho** 385mm **Fondo** 385mm



**TOTAL SMART EWH 30 VE-D**



- Instalación vertical
- **SMART CONTROL electrónico**
- *Capacidad: 30 litros*
- Tanque esmaltado en zafiro
- Indicador de temperatura LED
- Termostato temperatura: 30º-75º
- Válvula de presión > 7,5 bar / Presión máxima: 0,75 Mpa
- Válvula de seguridad, protección sobrecalentamiento y calentamiento en seco
- Potencia: 1500 W
- Grosor aislamiento: 20 mm
- Consumo medio: 1-2 personas
- Clasificación energética A

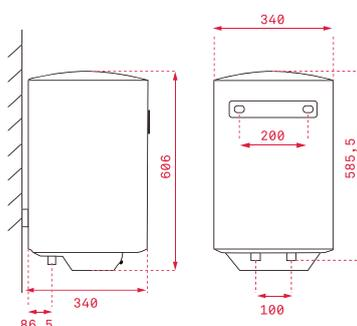

**COLOR**

Blanco

Ref. 42080310 | EAN: 8421152149225

**DIMENSIONES EXTERNAS**

**Alto** 606mm **Ancho** 240mm **Fondo** 340mm



**TOTAL SMART EWH 15 VE-D**



- Instalación vertical
- **SMART CONTROL electrónico**
- *Capacidad: 15 litros*
- Tanque esmaltado en zafiro
- Indicador de temperatura LED
- Termostato temperatura: 30º-75º
- Válvula de presión > 7,5 bar / Presión máxima: 0,75 Mpa
- Válvula de seguridad, protección sobrecalentamiento y calentamiento en seco
- Potencia: 1500 W
- Grosor aislamiento: 20 mm
- Consumo medio: 1-2 personas
- Clasificación energética A

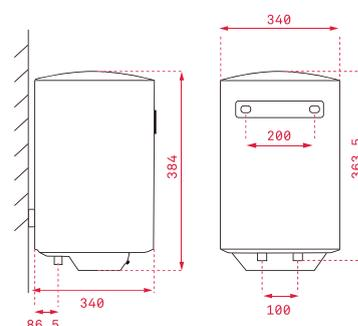

**COLOR**

Blanco

Ref. 42080300 | EAN: 8421152158746

**DIMENSIONES EXTERNAS**

**Alto** 384mm **Ancho** 340mm **Fondo** 340mm



## MAESTRO EWH 80 D SLIM



- **Instalación vertical y horizontal**
- **Tarjeta SMART CONTROL 3 posiciones, con display digital**
- *Capacidad: 74 litros*
- 2 tanques esmaltados en zafiro
- *Optima estratificación del agua*
- Resistencia cerámica
- Termostato temperatura: 30°-75°
- Válvula de presión > 7,5 bar / Presión máxima: 0,75 Mpa
- Válvula de seguridad
- Interruptor automático de protección de fugas eléctricas
- Protección sobrecalentamiento y calentamiento en seco
- Potencia: 2.000 W con dos niveles (1.200/800 W)
- Grosor aislamiento: 18 mm
- Consumo medio: 2-4 personas

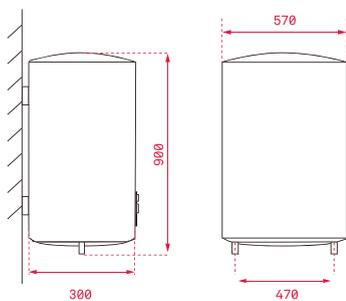

### COLOR

Blanco

Ref. 42080090 | EAN: 8421152156841

### DIMENSIONES EXTERNAS

**Alto** 900mm **Ancho** 570mm **Fondo** 300mm



## MAESTRO EWH 50 D SLIM



- **Instalación vertical y horizontal**
- **Tarjeta Smart control 3 posiciones, con display digital**
- *Capacidad: 47 litros*
- 2 tanques esmaltados en zafiro
- *Optima estratificación del agua*
- Resistencia cerámica
- Termostato temperatura: 30°-75°
- Válvula de presión > 7,5 bar
- Presión máxima: 0,75 Mpa
- Termómetro
- Válvula de seguridad
- Interruptor automático de protección de fugas eléctricas
- Protección sobrecalentamiento
- Protección calentamiento en seco
- Potencia: 2.000 W
- Dos niveles (1.200/800 W)
- Grosor aislamiento: 18 mm
- Consumo medio: 2-3 personas

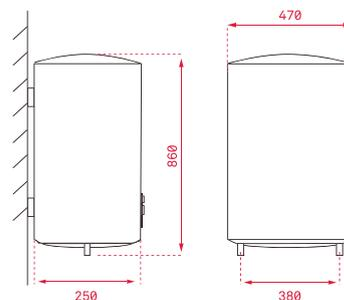

### COLOR

Blanco

Ref. 42080060 | EAN: 8421152156834

### DIMENSIONES EXTERNAS

**Alto** 860mm **Ancho** 470mm **Fondo** 250mm





**TOTAL EWH 80 H**



- **Instalación vertical y horizontal**
- *Capacidad: 73 litros*
- Tanque esmaltado en zafiro
- Resistencia cerámica
- Termostato temperatura: 30º-75º
- Válvula de presión > 5 bar / Presión máxima: 0,75 Mpa
- Termómetro
- Válvula de seguridad
- Interruptor automático de protección de fugas eléctricas
- Protección sobrecalentamiento y calentamiento en seco
- Potencia: 1.500 W
- Grosor aislamiento: 20 mm
- Consumo medio: 2-4 personas

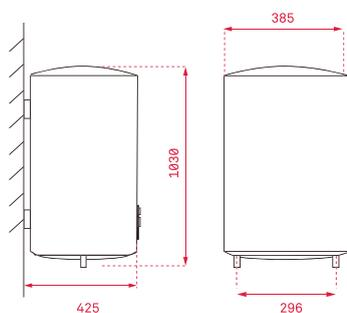

**COLOR**

Blanco

Ref. 42080280 | EAN: 8421152131961

**DIMENSIONES EXTERNAS**

**Alto** 1.030mm **Ancho** 385mm **Fondo** 425mm



**TOTAL EWH 50 H**



- **Instalación vertical y horizontal**
- *Capacidad: 46 litros*
- Tanque esmaltado en zafiro
- Resistencia cerámica
- Termostato temperatura: 30º-75º
- Válvula de presión > 5 bar / Presión máxima: 0,75 Mpa
- Termómetro
- Válvula de seguridad
- Interruptor automático de protección de fugas eléctricas
- Protección sobrecalentamiento y calentamiento en seco
- Potencia: 1.500 W
- Grosor aislamiento: 20 mm
- Consumo medio: 2-3 personas

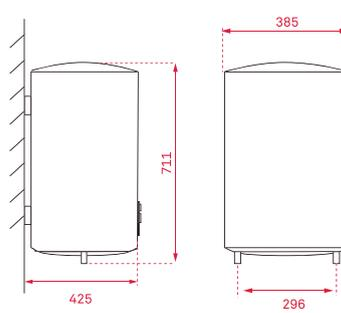

**COLOR**

Blanco

Ref. 42080250 | EAN: 8421152131954

**DIMENSIONES EXTERNAS**

**Alto** 711mm **Ancho** 385mm **Fondo** 425mm

# TERMOS



## EASY EWH 100



- Instalación vertical
- Capacidad: 100 litros
- Tanque esmaltado en zafiro
- Resistencia acero inoxidable
- Manguito electrolítico
- Termostato temperatura: 30º-75º
- Válvula de presión > 5 bar / Presión máxima: 0,75 Mpa
- Termómetro
- Válvula de seguridad, protección sobrecalentamiento y calentamiento en seco
- Potencia: 1.500 W
- Grosor aislamiento: 20 mm
- Consumo medio: 3-5 personas

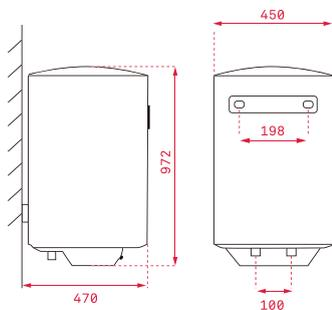

### COLOR

Blanco

Ref. 42080100 | EAN: 8421152069424

### DIMENSIONES EXTERNAS

Alto 972mm Ancho 450mm Fondo 470mm



## EASY EWH 80



- Instalación vertical
- Capacidad: 80 litros
- Tanque esmaltado en zafiro
- Resistencia acero inoxidable
- Manguito electrolítico
- Termostato temperatura: 30º - 75º
- Válvula de presión > 5 bar
- Presión máxima: 0,75 Mpa
- Termómetro
- Válvula de seguridad
- Protección sobrecalentamiento
- Protección calentamiento en seco
- Grado de protección humedad IPX4
- Potencia: 1.500 W
- Grosor aislamiento: 20 mm
- Conexión G 1/2
- Consumo medio: 2-4 personas

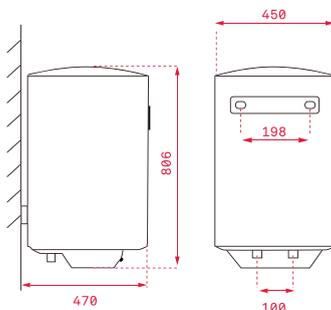

### COLOR

Blanco

Ref. 42080080 | EAN: 8421152069417

### DIMENSIONES EXTERNAS

Alto 806mm Ancho 450mm Fondo 470mm



## EASY EWH 50



- Instalación vertical
- Capacidad: 50 litros
- Tanque esmaltado en zafiro
- Resistencia acero inoxidable
- Manguito electrolítico
- Termostato temperatura: 30º-75º
- Válvula de presión > 5 bar / Presión máxima: 0,75 Mpa
- Termómetro
- Válvula de seguridad, protección sobrecalentamiento y calentamiento en seco
- Potencia: 1.500 W
- Grosor aislamiento: 20 mm
- Consumo medio: 2-3 personas

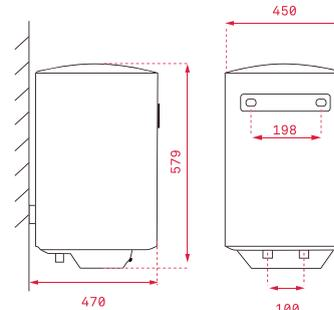

### COLOR

Blanco

Ref. 42080050 | EAN: 8421152068120

### DIMENSIONES EXTERNAS

Alto 579mm Ancho 450mm Fondo 470mm



**EASY EWH 30**



- Instalación vertical
- Capacidad: 30 litros
- Tanque esmaltado en zafiro
- Resistencia acero inoxidable
- Manguito electrolítico
- Termostato temperatura: 30º-75º
- Válvula de presión > 5 bar / Presión máxima: 0,75 Mpa
- Termómetro
- Válvula de seguridad, protección sobrecalentamiento y calentamiento en seco
- Potencia: 1.500 W
- Grosor aislamiento: 20 mm
- Consumo medio: 1-2 personas

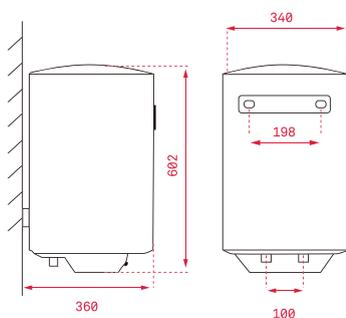

**COLOR**

Blanco

Ref. 42080030 | EAN: 8421152068113

**DIMENSIONES EXTERNAS**

Alto 602mm Ancho 340mm Fondo 360mm



**EASY EWH 15**



- Instalación vertical
- Capacidad: 15 litros
- Tanque esmaltado en zafiro
- Resistencia cerámica
- Termostato temperatura: 30º-75º
- Válvula de presión > 5 bar / Presión máxima: 0,75 Mpa
- Termómetro
- Válvula de seguridad, protección sobrecalentamiento y calentamiento en seco
- Potencia: 1.500 W
- Grosor aislamiento: 20 mm
- Consumo medio: 1-2 personas

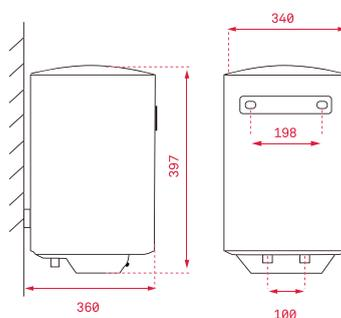

**COLOR**

Blanco

Ref. 42080015 | EAN: 8421152127896

**DIMENSIONES EXTERNAS**

Alto 397mm Ancho 340mm Fondo 360mm



**Los momentos  
importantes** nunca se  
olvidan



FREGADEROS

# Calidad, tecnología e innovación por encima de todo

*Trabajamos cada día para entender mejor tus  
necesidades y ofrecerte nuevas soluciones,  
hallando nuevas posibilidades en la cocina*



TEKA

TEKA

## La prioridad de Teka, obtener la máxima calidad

Los fregaderos Teka se fabrican de la misma forma que un chef mima sus recetas: con los mejores ingredientes. El acero inoxidable con el que se fabrican nuestros fregaderos contiene las cantidades necesarias de cromo y níquel para obtener un producto extremadamente resistente a golpes, arañazos y cambios térmicos.

¡Hechos para durar toda la vida!

La más alta calidad junto al mejor diseño y el más funcional, convierten a los fregaderos Teka en los protagonistas silenciosos de cualquier cocina.



## Más de 90 años de experiencia en la fabricación de fregaderos nos permiten ofrecer la mejor garantía, con total seguridad.

Los fregaderos Teka se definen por su alta calidad y durabilidad, su acero inoxidable extremadamente resistente, diseño ergonómico, funcionalidad, facilidad de instalación y excelentes prestaciones.

Están elaborados en Europa y todas nuestras fábricas tienen los certificados de más alta calidad, además de ser respetuosos con el medio ambiente.

## Fregaderos con garantía ilimitada de por vida

En Teka confiamos tanto en nuestros estándares de calidad que ofrecemos una garantía de por vida en todos los modelos de nuestros fregaderos de cocina fabricados en acero inoxidable, para tu total tranquilidad. Visita [teka.com](http://teka.com) para más información.

(\*) Garantía sólo aplicable a fregaderos de acero inoxidable de uso doméstico. Montaje no incluido. Todos los cambios y devoluciones deberán ser expresamente aprobados por Teka. Grifos y accesorios no incluidos en esta garantía.

# SilentSmart

## El protagonista silencioso



### 50% menos ruido: máximo confort y bienestar

Los nuevos fregaderos PureLine de Teka son los mejores de su clase. Su diseño y sus componentes de amortiguación de sonido hacen que sean extremadamente silenciosos consiguiendo reducir el ruido del agua hasta un 50%, garantizando una mínima rumorosidad y tranquilidad durante todo el día.

SilentSmart, el mejor compañero para disfrutar del silencio.

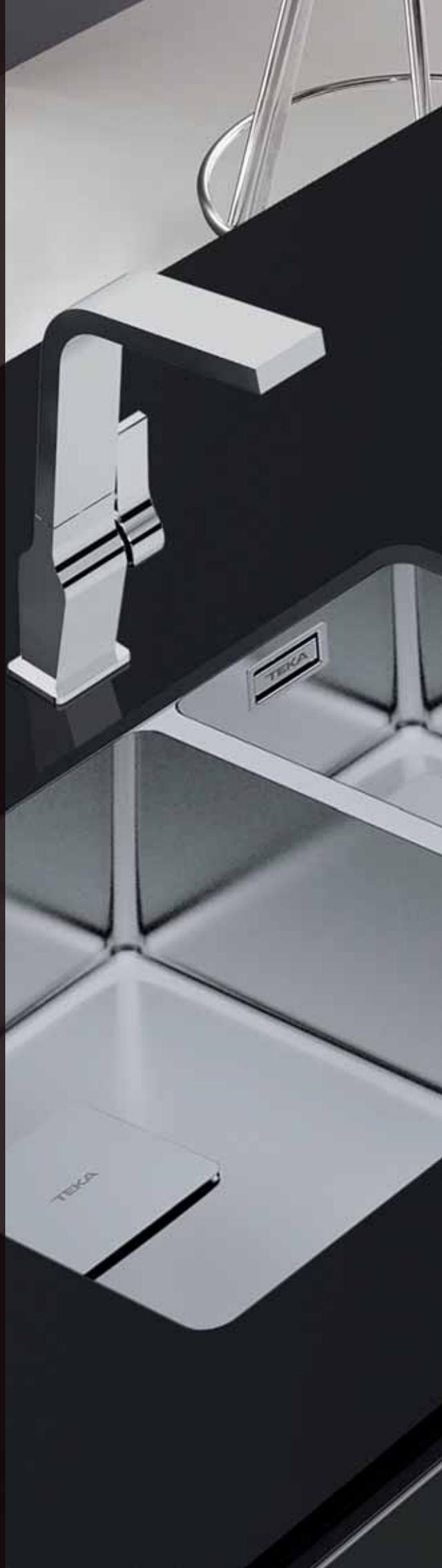



# Fregaderos Teka, Flexibilidad total

## Bajo encimera

Una opción común para instalar en piedra, granito y materiales porcelánicos tan de moda. El fregadero se instala y sella desde abajo, empleando unas pestañas especiales incluidas para el montaje. La instalación es muy fácil y limpia, previene que la suciedad se adhiera alrededor o bajo el borde. Con este tipo de instalación no se pierde nada de espacio de la zona de preparación de alimentos y visualmente la encimera queda completamente integrada y el fregadero destaca por su elegancia.



## Encastre Top

Su fino y estilizado perfil garantiza una posición precisa del fregadero en la encimera. Es ideal para encimeras de cualquier material y especialmente recomendado para madera o laminados. Su instalación es la misma que la de un fregadero tradicional.



## Encastrado

El método más tradicional de instalación de un fregadero. Simplemente, hay que insertarlo desde arriba dentro de un hueco previamente hecho. El perfil del fregadero descansa directamente en la encimera. Los fregaderos encastrados de Teka se pueden montar en cualquier encimera. Se sujeta desde la parte de abajo sin necesidad de tornillos.



## Enrasado

Fregadero y encimera se unen formando una sola pieza, sin bordes o esquinas. El perfil del fregadero se ajusta y alinea perfectamente a la encimera. Estéticamente crea una armonía en la cocina y resulta muy fácil de limpiar. Este tipo de instalación es perfecta para materiales naturales como la piedra.



# PureLine FlexLinea RS15, Una nueva gama con múltiples posibilidades

*Los nuevos fregaderos  
RS15 ofrecen versatilidad y  
distinción a todos los niveles.*



## FlexLinea, una nueva gama de fregaderos para satisfacer todos los gustos.

Teka ha desarrollado esta nueva gama de fregaderos teniendo en cuenta la flexibilidad que ofrece. Cuenta con una amplia variedad de diferentes composiciones de fregaderos de diversos tamaños, todos con desagüe y embellecedor cuadrado SQ, ofreciendo un diseño acorde con las nuevas tendencias. Un fregadero que puedes instalar en todo tipo de encimeras gracias a su tres opciones de montaje: bajo la encimera, sobre encimera o enrasado. Fabricado en acero inoxidable AISI 304, el más resistente, con esquinas de radio R15, que facilitan tanto la evacuación del agua como su limpieza. Toda la gama tiene garantía de por vida y sistema SilentSmart que reduce el sonido un 50%. Son los mejores de su clase, el proceso de fabricación integrado se traduce en una producción eficiente y respetuosa con el medio ambiente. Disfruta además del descanso y tranquilidad que ofrece la garantía de por vida y el nuevo sistema SilentSmart. PureLine, puro diseño y estilo.

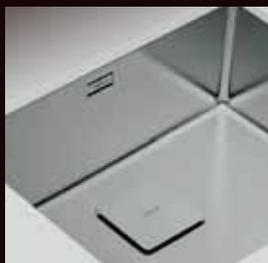

Bajo encimera



Encastre Top

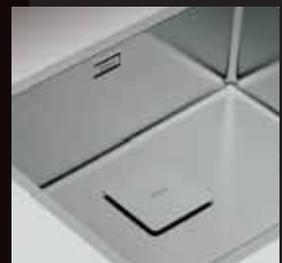

Enrasar

# PureLine Zenit RS15, Versatilidad y orden en tu cocina

*Los nuevos fregaderos Zenit RS15 destacan por su versatilidad, pero además, porque ponen orden en tu cocina.*

## Más que un fregadero

PureLine Zenit RS15 más que un fregadero es un área para preparar y conservar los alimentos. Gracias a sus accesorios ergonómicos resultan perfectos para cortar, lavar, cocinar, conservar, servir, y... ¡disfrutar! Además, su desagüe y tapa decorativa SQ cuadrada aportan personalidad y un estilo profesional a tu cocina, con la tranquilidad que ofrece la garantía de por vida y el nuevo sistema SilentSmart.

## Set Multitrabajo Zenit RS15

El exclusivo set Zenit RS15 incluye tres recipientes de cerámica de diferentes tamaños aptos para horno, microondas y lavavajillas. Permiten cocinar en el horno o servir directamente en la mesa, gracias a su elegante tabla de cortar hecha de bambú. Ofrece, ante todo, máxima flexibilidad y comodidad en la cocina. El set se completa con una serie de tapas de silicona que permiten conservar la comida en el frigorífico o disfrutarla en cualquier otro momento. Zenit cuenta con otros accesorios opcionales como el nuevo dispensador de jabón de forma cuadrada y el colador de acero inoxidable, que combinan perfectamente con los fregaderos Teka para ayudarte a que todo esté organizado en tu cocina. PureLine, puro diseño y estilo.





# Gama PureLine Diamond



**NUEVO**

**DIAMOND RS15 2C 86**

**MAESTRO**



- **Fregadero PureLine de cristal y dos cubetas de acero inoxidable**
- *Vidrio templado* de seguridad con bordes biselados, resistente a impactos, altas temperaturas y choques térmicos
- Cubetas de acero inoxidable 18/10
- Radio cubetas R15 para facilitar la limpieza y evacuación del agua
- Desagüe automático cuadrado con válvula canasta 3 $\frac{1}{2}$ " y sifón
- *Tapa decorativa* inox cuadrada para ocultar elegantemente el orificio de desagüe
- **SilentSmart, reduce un 50% la rumorosidad**
- Profundidad de las cubetas 200 mm
- Mueble de 80 cm

#### COLOR

 **Cristal negro**

Ref. 115030017 | EAN: 8434778004793

#### DIMENSIONES EXTERNAS

**Ancho** 860mm **Fondo** 510mm

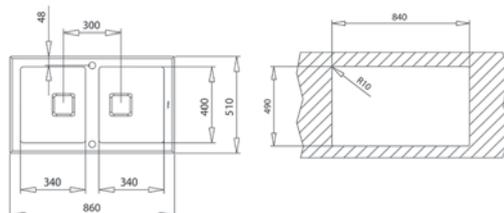



**NUEVO**

**DIAMOND RS15 1C 1E 86**  
**MAESTRO**



- **Fregadero PureLine de cristal y cubeta de acero inoxidable**
- Vidrio templado de seguridad con bordes biselados, resistente a impactos, altas temperaturas y choques térmicos
- Cubeta de acero inoxidable 18/10
- Radio cubeta R15 para facilitar la limpieza y evacuación del agua
- Desagüe automático cuadrado con válvula canasta 3 1/2" y sifón
- Tapa decorativa inox cuadrada para ocultar elegantemente el orificio de desagüe
- **SilentSmart, reduce un 50%** la rumorosidad
- Profundidad de la cubeta 200 mm
- Mueble de 50 cm

**COLOR**

 **Cristal negro**

Ref. 115100011 | EAN: 8434778004731

**DIMENSIONES EXTERNAS**

**Ancho 860mm Fondo 510mm**

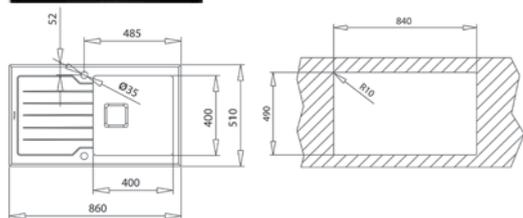

**NUEVO**

**DIAMOND RS15 1C 1E 86**  
**MAESTRO**



- **Fregadero PureLine de cristal y cubeta de acero inoxidable**
- Vidrio templado de seguridad con bordes biselados, resistente a impactos, altas temperaturas y choques térmicos
- Cubeta de acero inoxidable 18/10
- Radio cubeta R15 para facilitar la limpieza y evacuación del agua
- Desagüe automático cuadrado con válvula canasta 3 1/2" y sifón
- Tapa decorativa inox cuadrada para ocultar elegantemente el orificio de desagüe
- **SilentSmart, reduce un 50%** la rumorosidad
- Profundidad de la cubeta 200 mm
- Mueble de 50 cm

**COLOR**

 **Cristal blanco**

Ref. 115100012 | EAN: 8434778004748

**DIMENSIONES EXTERNAS**

**Ancho 860mm Fondo 510mm**

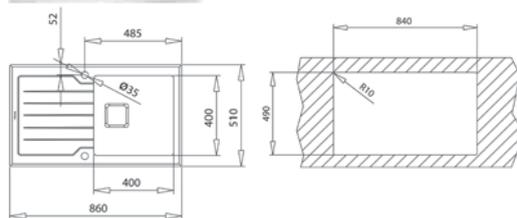

# Gama PureLine Zenit



**NUEVO**

**ZENIT RS15 2C 86**

**MAESTRO**



- **Fregadero PureLine de dos cubetas**
- Acero inoxidable 18/10
- Radio cubetas R15 para facilitar la limpieza y evacuación del agua
- Desagüe automático cuadrado con válvula canasta 3 $\frac{1}{2}$ " y sifón
- *Tapa decorativa* inox cuadrada para ocultar elegantemente el orificio de desagüe
- Chapa de gran espesor
- **SilentSmart, reduce un 50% la rumorosidad**
- Profundidad de las cubetas 200 mm
- Mueble de 90 cm

#### COLOR

 **Acero inoxidable** (orificio grifo)

Ref. 115030015 | EAN: 8434778004588

#### DIMENSIONES EXTERNAS

**Ancho 860mm Fondo 520mm**

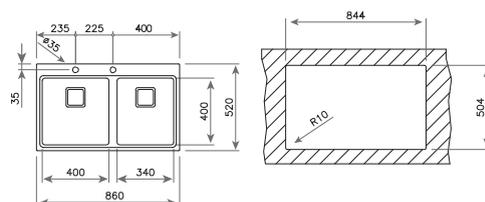

#### ACCESORIOS RECOMENDADOS



**TABLA DE CORTE DE BAMBÚ**  
442x201x31  
REF: 40199236  
EAN: 8421152143667



**DISPENSADOR DE JABON**  
CUADRADO  
REF: 115890012  
EAN: 8434778004786



**COLADOR 420x200x74 R15**  
REF: 40199072  
EAN: 8421152144237





**NUEVO**

## ZENIT RS15 1C 1E 86

MAESTRO



- Fregadero PureLine de cubeta y escurridor
- Acero inoxidable 18/10
- Radio cubeta R15 para facilitar la limpieza y evacuación del agua
- Desagüe automático cuadrado con válvula canasta 3 1/2" y sifón
- Tapa decorativa inox cuadrada para ocultar elegantemente el orificio de desagüe
- Chapa de gran espesor
- **SilentSmart, reduce un 50% la rumorosidad**
- Profundidad de la cubeta 200 mm
- Mueble de 50 cm

### COLOR

Acero inoxidable (orificio grifo)

Ref. 115100003 | EAN: 8434778004601 (dcha.)

Ref. 115100005 | EAN: 8434778004625 (izq.)

### DIMENSIONES EXTERNAS

Ancho 860mm Fondo 520mm



FOTO: MODELO IZQUIERDA

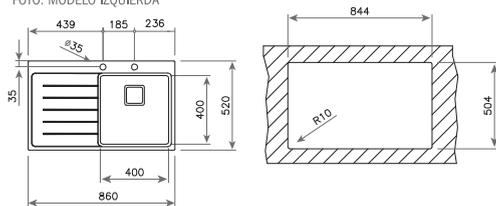

### ACCESORIOS RECOMENDADOS



**TABLA DE CORTE DE BAMBÚ 442x201x31**  
 REF: 40199236  
 EAN: 8421152143667

**DISPENSADOR DE JABÓN CUADRADO**  
 REF: 115890012  
 EAN: 8434778004786

**COLADOR 420x200x74 R15**  
 REF: 40199072  
 EAN: 8421152144237



**NUEVO**

## ZENIT RS15 1C

MAESTRO



- Fregadero PureLine de una cubeta
- Acero inoxidable 18/10
- Radio cubeta R15 para facilitar la limpieza y evacuación del agua
- Desagüe automático cuadrado con válvula canasta 3 1/2" y sifón
- Tapa decorativa inox cuadrada para ocultar elegantemente el orificio de desagüe
- Chapa de gran espesor
- **SilentSmart, reduce un 50% la rumorosidad**
- Profundidad de la cubeta 200 mm
- Mueble de 60 cm

### COLOR

Acero inoxidable (orificio grifo)

Ref. 115000021 | EAN: 8434778004687

### DIMENSIONES EXTERNAS

Ancho 600mm Fondo 520mm

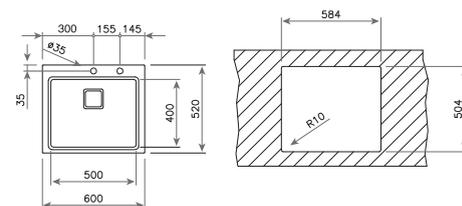

### ACCESORIOS RECOMENDADOS



**TABLA DE CORTE DE BAMBÚ 442x201x31**  
 REF: 40199236  
 EAN: 8421152143667

**DISPENSADOR DE JABÓN CUADRADO**  
 REF: 115890012  
 EAN: 8434778004786

**COLADOR 420x200x74 R15**  
 REF: 40199072  
 EAN: 8421152144237

# Gama PureLine Forlinea y Flexlinea



**NUEVO**

**FORLINEA RS15 2C 740**

**MAESTRO**



- **Fregadero PureLine de dos cubetas**
- Doble posibilidad de instalación: encastre (top) o enrasar
- Acero inoxidable 18/10
- Radio cubetas R15 para facilitar la limpieza y evacuación del agua
- Desagüe cuadrado con válvula canasta 3<sup>1</sup>/<sub>2</sub>" y sifón
- *Tapa decorativa inox* cuadrada para ocultar elegantemente el orificio de desagüe
- Chapa de gran espesor
- **SilentSmart, reduce un 50% la rumorosidad**
- Profundidad de las cubetas 200 mm
- Mueble de 80 cm

## COLOR

 **Acero inoxidable** (orificio grifo)

Ref. 115030012 | EAN: 8434778005356

## DIMENSIONES EXTERNAS

**Ancho 740mm Fondo 500mm**

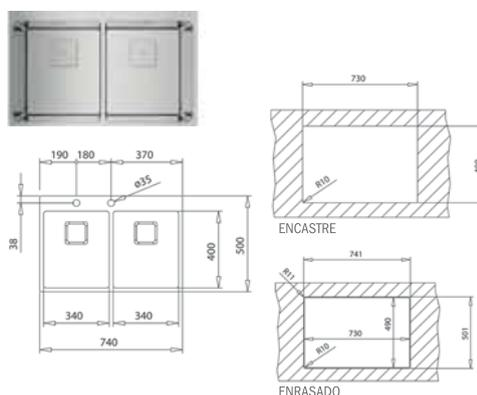

## ACCESORIOS RECOMENDADOS



**COLADOR 420x200x74 R15**  
REF: 40199072  
EAN: 8421152144237



**TABLA DE CORTE DE MADERA**  
REF: 40199222  
EAN: 8421152741498



**NUEVO**

## FORLINEA RS15 50.40

MAESTRO



- Fregadero PureLine de una cubeta
- Doble posibilidad de instalación: encastre (top) o enrasar
- Acero inoxidable 18/10
- Radio cubeta R15 para facilitar la limpieza y evacuación del agua
- Desagüe cuadrado con válvula canasta 3<sup>1</sup>/<sub>2</sub>" y sifón
- Tapa decorativa inox cuadrada para ocultar elegantemente el orificio de desagüe
- Chapa de gran espesor
- **SilentSmart, reduce un 50% la rumorosidad**
- Profundidad de la cubeta 200 mm
- Mueble de 60 cm

### COLOR

Acero inoxidable (orificio grifo)

Ref. 115000018 | EAN: 8434778004472

### DIMENSIONES EXTERNAS

Ancho 540mm Fondo 500mm

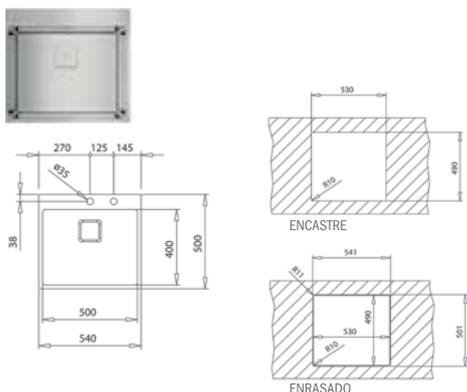

### ACCESORIOS RECOMENDADOS



**COLADOR 420x200x74 R15**  
REF: 40199072  
EAN: 8421152144237



**TABLA DE CORTE DE MADERA**  
REF: 40199222  
EAN: 8421152741498



**NUEVO**

## FORLINEA RS15 40.40

MAESTRO



- Fregadero PureLine de una cubeta
- Doble posibilidad de instalación: encastre (top) o enrasar
- Acero inoxidable 18/10
- Radio cubeta R15 para facilitar la limpieza y evacuación del agua
- Desagüe cuadrado con válvula canasta 3<sup>1</sup>/<sub>2</sub>" y sifón
- Tapa decorativa inox cuadrada para ocultar elegantemente el orificio de desagüe
- Chapa de gran espesor
- **SilentSmart, reduce un 50% la rumorosidad**
- Profundidad de la cubeta 200 mm
- Mueble de 50 cm

### COLOR

Acero inoxidable

Ref. 115000020 | EAN: 8434778004496

### DIMENSIONES EXTERNAS

Ancho 440mm Fondo 500mm

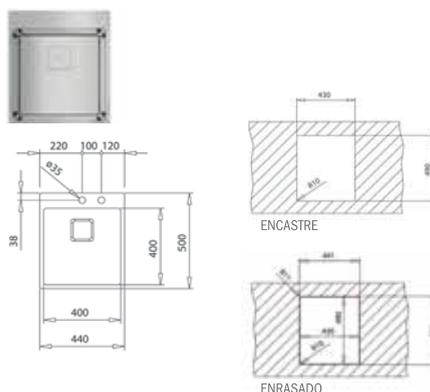

### ACCESORIOS RECOMENDADOS



**COLADOR 420x200x74 R15**  
REF: 40199072  
EAN: 8421152144237



**TABLA DE CORTE DE MADERA**  
REF: 40199222  
EAN: 8421152741498



**NUEVO**

## FLEXLINEA RS15 2C 740

MAESTRO



- Fregadero PureLine de dos cubetas
- Triple posibilidad de instalación: **encastre (top), enrasar o bajo encimera**
- Acero inoxidable 18/10
- Radio cubetas R15 para facilitar la limpieza y evacuación del agua
- Desagüe cuadrado con válvula canasta 3<sup>1</sup>/<sub>2</sub>" y sifón
- *Tapa decorativa inox* cuadrada para ocultar elegantemente el orificio de desagüe
- Chapa de gran espesor
- **SilentSmart, reduce un 50% la rumorosidad**
- Profundidad de las cubetas 200 mm
- Mueble de 80 cm

### COLOR

Acero inoxidable

Ref. 115030009 | EAN: 8434778004359

### DIMENSIONES EXTERNAS

Ancho 740mm Fondo 440mm

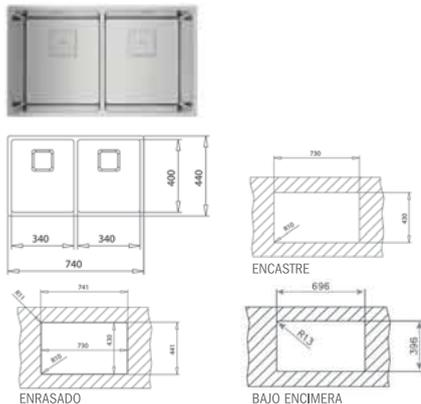

### ACCESORIOS RECOMENDADOS



COLADOR 420x200x74 R15

REF: 40199072  
EAN: 8421152144237



TABLA DE CORTE DE MADERA

REF: 40199222  
EAN: 8421152741498



DISPENSADOR DE JABON CUADRADO

REF: 115890012  
EAN: 8434778004786



**NUEVO**

## FLEXLINEA RS15 71.40

MAESTRO



- Fregadero PureLine de una cubeta
- Triple posibilidad de instalación: **encastre (top), enrasar o bajo encimera**
- Acero inoxidable 18/10
- Radio cubeta R15 para facilitar la limpieza y evacuación del agua
- Desagüe cuadrado con válvula canasta 3<sup>1</sup>/<sub>2</sub>" y sifón
- *Tapa decorativa inox* cuadrada para ocultar elegantemente el orificio de desagüe
- Chapa de gran espesor
- **SilentSmart, reduce un 50% la rumorosidad**
- Profundidad de la cubeta 200 mm
- Mueble de 80 cm

### COLOR

Acero inoxidable

Ref. 115000011 | EAN: 8434778004373

### DIMENSIONES EXTERNAS

Ancho 750mm Fondo 440mm

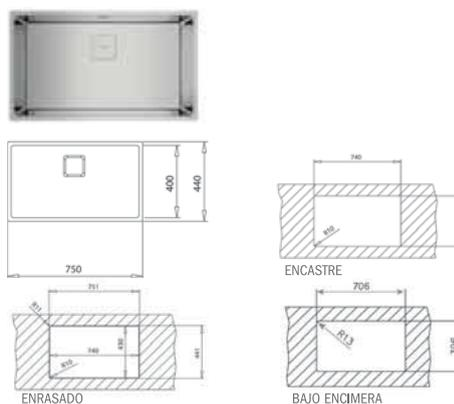

### ACCESORIOS RECOMENDADOS



COLADOR 420x200x74 R15

REF: 40199072  
EAN: 8421152144237



TABLA DE CORTE DE MADERA

REF: 40199222  
EAN: 8421152741498



DISPENSADOR DE JABON CUADRADO

REF: 115890012  
EAN: 8434778004786



**NUEVO**

## FLEXLINEA RS15 50.40

MAESTRO



- Fregadero PureLine de una cubeta
- Triple posibilidad de instalación: **encastre (top), enrasar o bajo encimera**
- Acero inoxidable 18/10
- Radio cubeta R15 para facilitar la limpieza y evacuación del agua
- Desagüe cuadrado con válvula canasta 3<sup>1</sup>/<sub>2</sub>" y sifón
- *Tapa decorativa inox* cuadrada para ocultar elegantemente el orificio de desagüe
- Chapa de gran espesor
- **SilentSmart, reduce un 50% la rumorosidad**
- Profundidad de la cubeta 200 mm
- Mueble de 60 cm

### COLOR

 Acero inoxidable

Ref. 11500012 | EAN: 8434778004380

### DIMENSIONES EXTERNAS

Ancho 540mm Fondo 440mm

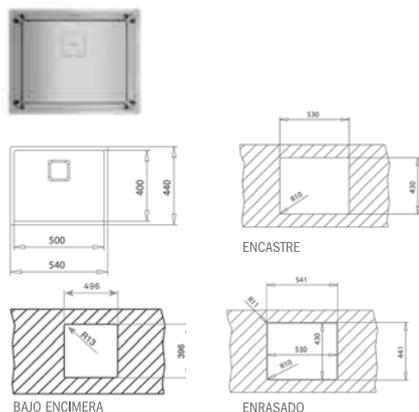

### ACCESORIOS RECOMENDADOS



**COLADOR 420x200x74 R15**

REF: 40199072  
EAN: 8421152144237



**TABLA DE CORTE DE MADERA**

REF: 40199222  
EAN: 8421152741498



**DISPENSADOR DE JABON CUADRADO**

REF: 115890012  
EAN: 8434778004786



**NUEVO**

## FLEXLINEA RS15 45.40

MAESTRO



- Fregadero PureLine de una cubeta
- Triple posibilidad de instalación: **encastre (top), enrasar o bajo encimera**
- Acero inoxidable 18/10
- Radio cubeta R15 para facilitar la limpieza y evacuación del agua
- Desagüe cuadrado con válvula canasta 3<sup>1</sup>/<sub>2</sub>" y sifón
- *Tapa decorativa inox* cuadrada para ocultar elegantemente el orificio de desagüe
- Chapa de gran espesor
- **SilentSmart, reduce un 50% la rumorosidad**
- Profundidad de la cubeta 200 mm
- Mueble de 60 cm

### COLOR

 Acero inoxidable

Ref. 11500013 | EAN: 8434778004397

### DIMENSIONES EXTERNAS

Ancho 490mm Fondo 440mm

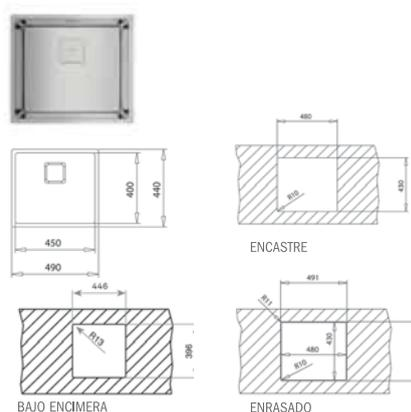

### ACCESORIOS RECOMENDADOS



**COLADOR 420x200x74 R15**

REF: 40199072  
EAN: 8421152144237



**TABLA DE CORTE DE MADERA**

REF: 40199222  
EAN: 8421152741498



**DISPENSADOR DE JABON CUADRADO**

REF: 115890012  
EAN: 8434778004786



**NUEVO**

**FLEXLINEA RS15 40.40**  
MAESTRO



- Fregadero PureLine de una cubeta
- Triple posibilidad de instalación: **encastre (top), enrasar o bajo encimera**
- Acero inoxidable 18/10
- Radio cubeta R15 para facilitar la limpieza y evacuación del agua
- Desagüe cuadrado con válvula canasta 3<sup>1</sup>/<sub>2</sub>" y sifón
- Tapa decorativa inox cuadrada para ocultar elegantemente el orificio de desagüe
- Chapa de gran espesor
- SilentSmart, reduce un 50% la rumorosidad
- Profundidad de la cubeta 200 mm
- Mueble de 50 cm

**COLOR**

■ Acero inoxidable

Ref. 115000014 | EAN: 8434778004403

**DIMENSIONES EXTERNAS**

Ancho 440mm Fondo 440mm

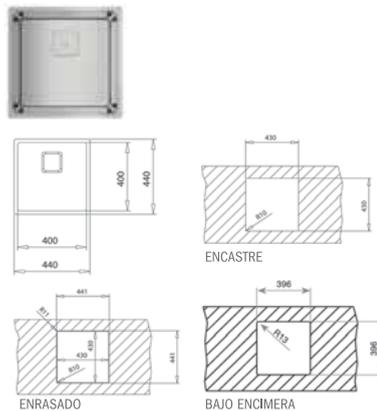

**ACCESORIOS RECOMENDADOS**



**COLADOR** 420x200x74 R15  
REF: 40199072  
EAN: 8421152144237

**TABLA DE CORTE DE MADERA**  
REF: 40199222  
EAN: 8421152741498

**DISPENSADOR DE JABON CUADRADO**  
REF: 115890012  
EAN: 8434778004786



**NUEVO**

**FLEXLINEA RS15 34.40**  
MAESTRO



- Fregadero PureLine de una cubeta
- Triple posibilidad de instalación: **encastre (top), enrasar o bajo encimera**
- Acero inoxidable 18/10
- Radio cubeta R15 para facilitar la limpieza y evacuación del agua
- Desagüe cuadrado con válvula canasta 3<sup>1</sup>/<sub>2</sub>" y sifón
- Tapa decorativa inox cuadrada para ocultar elegantemente el orificio de desagüe
- Chapa de gran espesor
- SilentSmart, reduce un 50% la rumorosidad
- Profundidad de la cubeta 200 mm
- Mueble de 45 cm

**COLOR**

■ Acero inoxidable

Ref. 115000015 | EAN: 8434778004410

**DIMENSIONES EXTERNAS**

Ancho 380mm Fondo 440mm

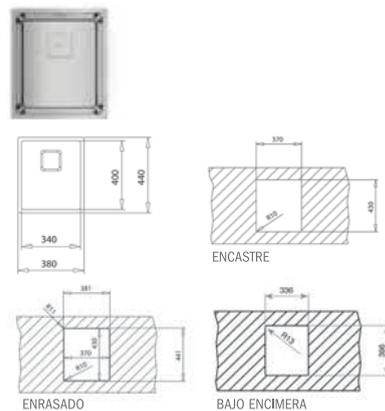

**ACCESORIOS RECOMENDADOS**



**COLADOR** 420x200x74 R15  
REF: 40199072  
EAN: 8421152144237

**TABLA DE CORTE DE MADERA**  
REF: 40199222  
EAN: 8421152741498

**DISPENSADOR DE JABON CUADRADO**  
REF: 115890012  
EAN: 8434778004786



**NUEVO**

**FLEXLINEA RS15 27.40**  
MAESTRO



- Fregadero PureLine de una cubeta
- Triple posibilidad de instalación: **encastre (top), enrasar o bajo encimera**
- Acero inoxidable 18/10
- Radio cubeta R15 para facilitar la limpieza y evacuación del agua
- Desagüe cuadrado con válvula canasta 3<sup>1</sup>/<sub>2</sub>" y sifón
- Tapa decorativa inox cuadrada para ocultar elegantemente el orificio de desagüe
- Chapa de gran espesor
- SilentSmart, reduce un 50% la rumorosidad
- Profundidad de la cubeta 200 mm
- Mueble de 45 cm

**COLOR**

■ Acero inoxidable

Ref. 115000016 | EAN: 8434778004427

**DIMENSIONES EXTERNAS**

Ancho 310mm Fondo 440mm

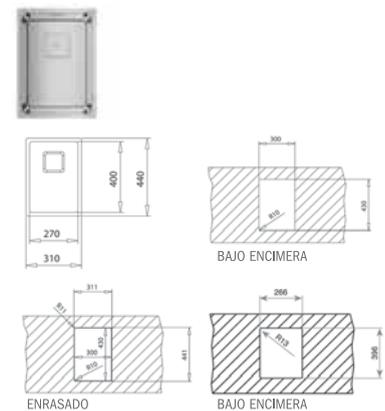

**ACCESORIOS RECOMENDADOS**



**COLADOR** 420x200x74 R15  
REF: 40199072  
EAN: 8421152144237

**TABLA DE CORTE DE MADERA**  
REF: 40199222  
EAN: 8421152741498

**DISPENSADOR DE JABON CUADRADO**  
REF: 115890012  
EAN: 8434778004786

# Gama PureLine bajo encimera



**NUEVO**

**BE LINEA RS15 2C 860**

**MAESTRO**



- Fregadero bajo encimera PureLine de dos cubetas
- Acero inoxidable 18/10
- Radio cubetas R15 para facilitar la limpieza y evacuación del agua
- Desagüe con válvula canasta 3<sup>1</sup>/<sub>2</sub>" y sifón
- Accesorios de fijación
- Chapa de gran espesor
- **SilentSmart, reduce un 50% la rumorosidad**
- Profundidad de las cubetas 200 mm
- Mueble de 90 cm

#### COLOR



**Acero inoxidable**

Ref. 115030006 | EAN: 8434778004267

#### DIMENSIONES CUBETAS

**Ancho 400mm Fondo 400mm**

**Ancho 400mm Fondo 400mm**

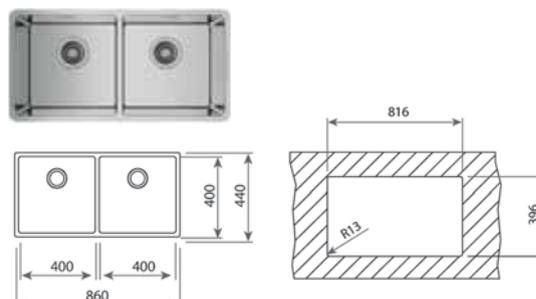

#### ACCESORIOS RECOMENDADOS



**COLADOR**  
420x200x74 R15  
REF: 40199072  
EAN: 8421152144237



**DISPENSADOR DE JABON**  
CUADRADO  
REF: 115890012  
EAN: 8434778004786



**TAPA INOX DE VÁLVULA**  
CESTILLA  
REF: 40199510  
EAN: 8421152113806



**NUEVO**

## BE LINEA RS15 2C 740

MAESTRO



- Fregadero bajo encimera PureLine de dos cubetas
- Acero inoxidable 18/10
- Radio cubetas R15 para facilitar la limpieza y evacuación del agua
- Desagüe con válvula canasta 3<sup>1</sup>/<sub>2</sub>" y sifón
- Accesorios de fijación
- Chapa de gran espesor
- **SilentSmart, reduce un 50% la rumorosidad**
- Profundidad de las cubetas 200 mm
- Mueble de 80 cm

### COLOR

■ Acero inoxidable

Ref. 115030007 | EAN: 8434778004274

### DIMENSIONES CUBETAS

Ancho 340mm Fondo 400mm

Ancho 340mm Fondo 400mm

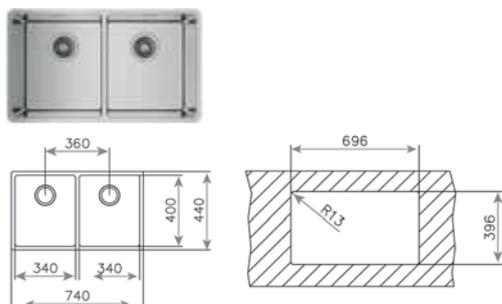

### ACCESORIOS RECOMENDADOS



**COLADOR**  
420x200x74 R15  
REF: 40199072  
EAN: 8421152144237



**DISPENSADOR DE JABON CUADRADO**  
REF: 115890012  
EAN: 8434778004786



**TAPA INOX DE VÁLVULA CESTILLA**  
REF: 40199510  
EAN: 8421152113806



**NUEVO**

## BE LINEA RS15 2C 580

MAESTRO



- Fregadero bajo encimera PureLine de dos cubetas
- Acero inoxidable 18/10
- Radio cubetas R15 para facilitar la limpieza y evacuación del agua
- Desagüe con válvula canasta 3<sup>1</sup>/<sub>2</sub>" y sifón
- Accesorios de fijación
- Chapa de gran espesor
- **SilentSmart, reduce un 50% la rumorosidad**
- Profundidad de las cubetas 200 y 140 mm
- Mueble de 60 cm

### COLOR

■ Acero inoxidable

Ref. 115030008 | EAN: 8434778004281

### DIMENSIONES CUBETAS

Ancho 340mm Fondo 400mm

Ancho 180mm Fondo 400mm

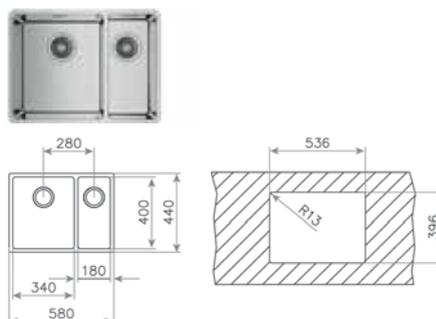

### ACCESORIOS RECOMENDADOS



**COLADOR**  
420x200x74 R15  
REF: 40199072  
EAN: 8421152144237



**DISPENSADOR DE JABON CUADRADO**  
REF: 115890012  
EAN: 8434778004786



**TAPA INOX DE VÁLVULA CESTILLA**  
REF: 40199510  
EAN: 8421152113806





**NUEVO**

## BE LINEA RS15 71.40

MAESTRO



- Fregadero bajo encimera PureLine de una cubeta
- Acero inoxidable 18/10
- Radio cubeta R15 para facilitar la limpieza y evacuación del agua
- Desagüe con válvula canasta 3<sup>1</sup>/<sub>2</sub>" y sifón
- Accesorios de fijación
- Chapa de gran espesor
- **SilentSmart, reduce un 50% la rumorosidad**
- Profundidad de la cubeta 200 mm
- Mueble de 80 cm

### COLOR

Acero inoxidable

Ref. 115000004 | EAN: 8434778004298

### DIMENSIONES CUBETA

Ancho 710mm Fondo 400mm

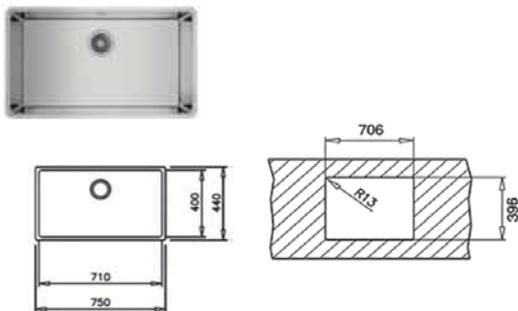

### ACCESORIOS RECOMENDADOS



**COLADOR**  
420x200x74 R15  
REF: 40199072  
EAN: 8421152144237



**DISPENSADOR DE JABON CUADRADO**  
REF: 115890012  
EAN: 8434778004786



**TAPA INOX DE VÁLVULA CESTILLA**  
REF: 40199510  
EAN: 8421152113806



**NUEVO**

## BE LINEA RS15 50.40

MAESTRO



- Fregadero bajo encimera PureLine de una cubeta
- Acero inoxidable 18/10
- Radio cubeta R15 para facilitar la limpieza y evacuación del agua
- Desagüe con válvula canasta 3<sup>1</sup>/<sub>2</sub>" y sifón
- Accesorios de fijación
- Chapa de gran espesor
- **SilentSmart, reduce un 50% la rumorosidad**
- Profundidad de la cubeta 200 mm
- Mueble de 60 cm

### COLOR

Acero inoxidable

Ref. 115000005 | EAN: 8434778004304

### DIMENSIONES CUBETA

Ancho 500mm Fondo 400mm

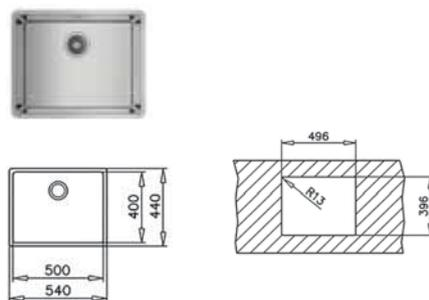

### ACCESORIOS RECOMENDADOS



**COLADOR**  
420x200x74 R15  
REF: 40199072  
EAN: 8421152144237



**DISPENSADOR DE JABON CUADRADO**  
REF: 115890012  
EAN: 8434778004786



**TAPA INOX DE VÁLVULA CESTILLA**  
REF: 40199510  
EAN: 8421152113806



**NUEVO**

## BE LINEA RS15 45.40

MAESTRO



- Fregadero bajo encimera PureLine de una cubeta
- Acero inoxidable 18/10
- Radio cubeta R15 para facilitar la limpieza y evacuación del agua
- Desagüe con válvula canasta 3<sup>1</sup>/<sub>2</sub>" y sifón
- Accesorios de fijación
- Chapa de gran espesor
- **SilentSmart, reduce un 50% la rumorosidad**
- Profundidad de la cubeta 200 mm
- Mueble de 60 cm

### COLOR

■ Acero inoxidable

Ref. 115000006 | EAN: 8434778004311

### DIMENSIONES CUBETA

Ancho 450mm Fondo 400mm

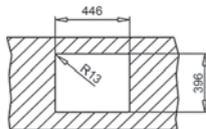
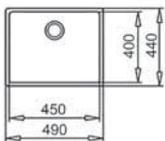

### ACCESORIOS RECOMENDADOS



**COLADOR**  
420x200x74 R15  
REF: 40199072  
EAN: 8421152144237



**DISPENSADOR DE JABON CUADRADO**  
REF: 115890012  
EAN: 8434778004786



**TAPA INOX DE VÁLVULA CESTILLA**  
REF: 40199510  
EAN: 8421152113806



**NUEVO**

## BE LINEA RS15 40.40

MAESTRO



- Fregadero bajo encimera PureLine de una cubeta
- Acero inoxidable 18/10
- Radio cubeta R15 para facilitar la limpieza y evacuación del agua
- Desagüe con válvula canasta 3<sup>1</sup>/<sub>2</sub>" y sifón
- Accesorios de fijación
- Chapa de gran espesor
- **SilentSmart, reduce un 50% la rumorosidad**
- Profundidad de la cubeta 200 mm
- Mueble de 50 cm

### COLOR

■ Acero inoxidable

Ref. 115000007 | EAN: 8434778004328

### DIMENSIONES CUBETA

Ancho 400mm Fondo 400mm

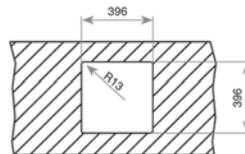
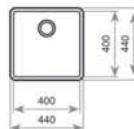

### ACCESORIOS RECOMENDADOS



**COLADOR**  
420x200x74 R15  
REF: 40199072  
EAN: 8421152144237



**DISPENSADOR DE JABON CUADRADO**  
REF: 115890012  
EAN: 8434778004786



**TAPA INOX DE VÁLVULA CESTILLA**  
REF: 40199510  
EAN: 8421152113806



**NUEVO**

**BE LINEA RS15 34.40**  
MAESTRO



- Fregadero bajo encimera PureLine de una cubeta
- Acero inoxidable 18/10
- Radio cubeta R15 para facilitar la limpieza y evacuación del agua
- Desagüe con válvula canasta 3<sup>1</sup>/<sub>2</sub>" y sifón
- Accesorios de fijación
- Chapa de gran espesor
- **SilentSmart, reduce un 50% la rumorosidad**
- Profundidad de la cubeta 200 mm
- Mueble de 45 cm

**COLOR**

Acero inoxidable

Ref. 115000008 | EAN: 8434778004335

**DIMENSIONES CUBETA**

Ancho 340mm Fondo 400mm

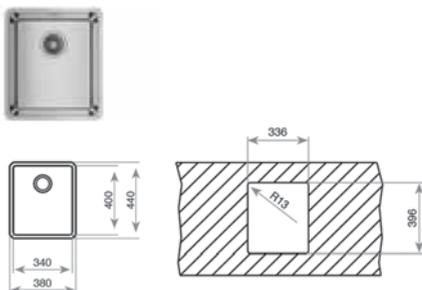

**ACCESORIOS RECOMENDADOS**



**DISPENSADOR DE JABON CUADRADO**  
REF: 115890012  
EAN: 8434778004786



**TAPA INOX DE VÁLVULA CESTILLA**  
REF: 40199510  
EAN: 8421152113806



**NUEVO**

**BE LINEA RS15 27.40**  
MAESTRO



- Fregadero bajo encimera PureLine de una cubeta
- Acero inoxidable 18/10
- Radio cubeta R15 para facilitar la limpieza y evacuación del agua
- Desagüe con válvula canasta 3<sup>1</sup>/<sub>2</sub>" y sifón
- Accesorios de fijación
- Chapa de gran espesor
- **SilentSmart, reduce un 50% la rumorosidad**
- Profundidad de la cubeta 200 mm
- Mueble de 45 cm

**COLOR**

Acero inoxidable

Ref. 115000009 | EAN: 8434778004342

**DIMENSIONES CUBETA**

Ancho 270mm Fondo 400mm

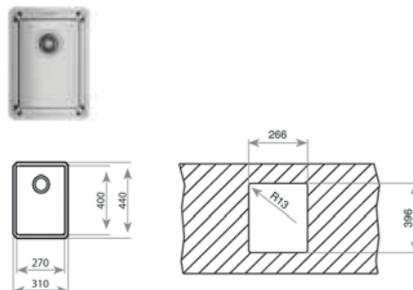

**ACCESORIOS RECOMENDADOS**



**DISPENSADOR DE JABON CUADRADO**  
REF: 115890012  
EAN: 8434778004786



**TAPA INOX DE VÁLVULA CESTILLA**  
REF: 40199510  
EAN: 8421152113806



**NUEVO**

**BE LINEA RS15 18.40**  
MAESTRO



- Fregadero bajo encimera PureLine de una cubeta
- Acero inoxidable 18/10
- Radio cubeta R15 para facilitar la limpieza y evacuación del agua
- Desagüe con válvula canasta 3<sup>1</sup>/<sub>2</sub>" y sifón
- Accesorios de fijación
- Chapa de gran espesor
- **SilentSmart, reduce un 50% la rumorosidad**
- Profundidad de la cubeta 140 mm
- Mueble de 45 cm

**COLOR**

Acero inoxidable

Ref. 115000010 | EAN: 8434778005349

**DIMENSIONES CUBETA**

Ancho 180mm Fondo 400mm

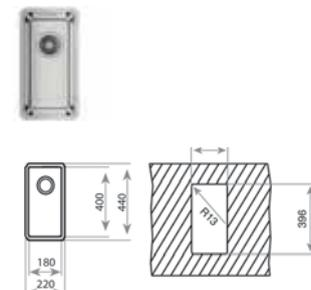

**ACCESORIOS RECOMENDADOS**



**DISPENSADOR DE JABON CUADRADO**  
REF: 115890012  
EAN: 8434778004786



**TAPA INOX DE VÁLVULA CESTILLA**  
REF: 40199510  
EAN: 8421152113806

# Gama bajo encimera



## BE 52.46 D TOTAL



- Fregadero de una cubeta
- Acero inoxidable 18/10
- Válvula canasta 3 1/2"
- Embellecedor de rebosadero
- Accesorios fijación
- Chapa de gran espesor
- Profundidad de la cubeta 250 mm
- Mueble de 60 cm

### COLOR

■ Acero inoxidable

Ref. 10125080 | EAN: 8421152035962

### DIMENSIONES CUBETA

**Ancho** 520mm **Fondo** 466mm

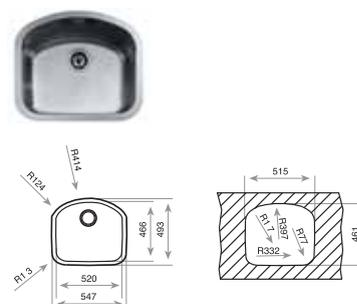

### ACCESORIOS RECOMENDADOS



**DISPENSADOR DE JABON  
CUADRADO**  
REF: 115890012  
EAN: 8434778004786



**BE 2C 785**  
**TOTAL**



- Fregadero de dos cubetas
- Acero inoxidable 18/10
- Válvula canasta 3 1/2"
- Embellecedor de rebosadero
- Accesorios fijación
- Chapa de gran espesor
- Profundidad de las cubetas 250 y 180 mm
- Mueble de 90 cm

**COLOR**

Acero inoxidable

Ref. 10125025 | EAN: 8421152031261

**DIMENSIONES CUBETA**

**Ancho 406mm Fondo 406mm**  
**Ancho 280mm Fondo 406mm**

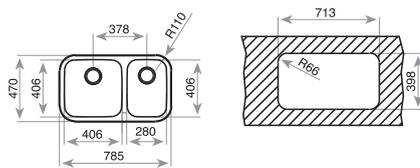

**ACCESORIOS RECOMENDADOS**



**CESTA DE VARILLA INOX 380x320x145 mm** REF. 40199037 EAN: 8421152026656  
**COLADOR INOX UNIVERSAL 420x200x74 R15** REF. 40199072 EAN: 8421152144237  
**DISPENSADOR DE JABON CUADRADO** REF. 115890012 EAN: 8434778004786



**BE 2C 780**  
**TOTAL**



- Fregadero de dos cubetas
- Acero inoxidable 18/10
- Válvula canasta 3 1/2"
- Embellecedor de rebosadero
- Accesorios fijación
- Chapa de gran espesor
- Profundidad de las cubetas 200 mm
- Mueble de 90 cm

**COLOR**

Acero inoxidable

Ref. 10125026 | EAN: 8421152031278

**DIMENSIONES CUBETA**

**Ancho 340mm Fondo 400mm**  
**Ancho 340mm Fondo 400mm**

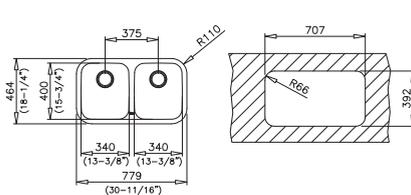

**ACCESORIOS RECOMENDADOS**



**CESTA DE VARILLA INOX 380x320x145 mm** REF. 40199037 EAN: 8421152026656  
**COLADOR INOX UNIVERSAL 420x200x74 R15** REF. 40199072 EAN: 8421152144237  
**DISPENSADOR DE JABON CUADRADO** REF. 115890012 EAN: 8434778004786



**BE 2C 765**  
**TOTAL**



- Fregadero de dos cubetas
- Acero inoxidable 18/10
- Válvula canasta 3 1/2"
- Embellecedor de rebosadero
- Accesorios fijación
- Chapa de gran espesor
- Profundidad de las cubetas 200 mm
- Mueble de 80 cm

**COLOR**

Acero inoxidable

Ref. 10125150 | EAN: 8421152112960

**DIMENSIONES CUBETA**

**Ancho 340mm Fondo 400mm**  
**Ancho 340mm Fondo 400mm**

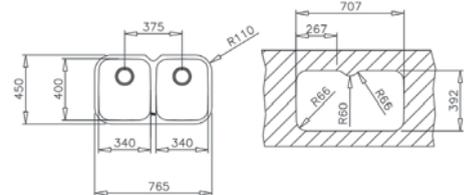

**ACCESORIOS RECOMENDADOS**



**CESTA DE VARILLA INOX 380x320x145 mm** REF. 40199037 EAN: 8421152026656  
**COLADOR INOX UNIVERSAL 420x200x74 R15** REF. 40199072 EAN: 8421152144237  
**DISPENSADOR DE JABON CUADRADO** REF. 115890012 EAN: 8434778004786



**BE 1½C 625 REV**  
**TOTAL**



- Fregadero de cubeta grande y cubeta auxiliar
- Acero inoxidable 18/10
- Válvula canasta 3 1/2"
- Embellecedor de rebosadero
- Accesorios fijación
- Chapa de gran espesor
- Profundidad de las cubetas 200 y 120 mm
- Mueble de 70 cm

**COLOR**

■ Acero inoxidable

Ref. 10125160 | EAN: 8421152114643

**DIMENSIONES CUBETA**

**Ancho 340mm Fondo 400mm**

**Ancho 180mm Fondo 270mm**

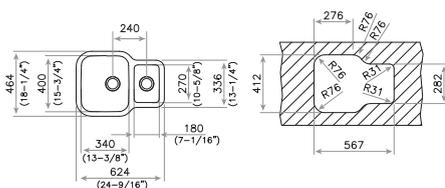

**ACCESORIOS RECOMENDADOS**



**CESTA DE VARILLA INOX**  
**380x320x145 mm**  
REF. 40199037  
EAN: 8421152026656



**DISPENSADOR DE JABON CUADRADO**  
REF. 115890012  
EAN: 8434778004786



**BE 74.43**  
**TOTAL**



- Fregadero de una cubeta
- Acero inoxidable 18/10
- Válvula canasta 3 1/2"
- Embellecedor de rebosadero
- Accesorios fijación
- Profundidad de la cubeta 200 mm
- Mueble de 90 cm

**COLOR**

■ Acero inoxidable

Ref. 10125121 | EAN: 8421152060889

**DIMENSIONES CUBETA**

**Ancho 736mm Fondo 431mm**

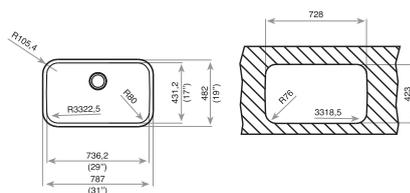

**ACCESORIOS RECOMENDADOS**



**DISPENSADOR DE JABON CUADRADO**  
REF. 115890012  
EAN: 8434778004786



**BE 50.40 PLUS**  
**TOTAL**



- Fregadero de una cubeta
- Acero inoxidable 18/10
- Válvula canasta 3 1/2"
- Embellecedor de rebosadero
- Accesorios fijación
- Profundidad de la cubeta 200 mm
- Mueble de 60 cm.

**COLOR**

■ Acero inoxidable

Ref. 10125122 | EAN: 8421152062111

**DIMENSIONES CUBETA**

**Ancho 500mm Fondo 400mm**

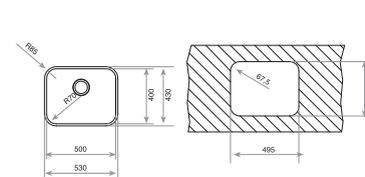

**ACCESORIOS RECOMENDADOS**



**CESTA DE VARILLA INOX**  
**380x320x145 mm**  
REF. 40199037  
EAN: 8421152026656



**DISPENSADOR DE JABON CUADRADO**  
REF. 115890012  
EAN: 8434778004786



**BE 50.40**  
**TOTAL**



- Fregadero de una cubeta
- Acero inoxidable 18/10
- Válvula canasta 3 1/2"
- Embellecedor de rebosadero
- Accesorios fijación
- Profundidad de la cubeta 155 mm
- Mueble de 60 cm

**COLOR**

■ Acero inoxidable

Ref. 10125001 | EAN: 8421152071311

**DIMENSIONES CUBETA**

**Ancho 500mm Fondo 400mm**

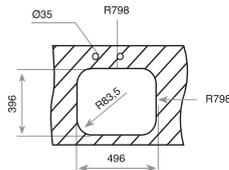
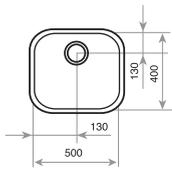

**ACCESORIOS RECOMENDADOS**



**DISPENSADOR DE JABON CUADRADO**  
REF: 115890012  
EAN: 8434778004786



**BE 45.40**  
**TOTAL**



- Fregadero de una cubeta
- Acero inoxidable 18/10
- Válvula canasta 3 1/2"
- Embellecedor de rebosadero
- Accesorios fijación
- Profundidad de la cubeta 200 mm
- Mueble de 60 cm.

**COLOR**

■ Acero inoxidable

Ref. 10125123 | EAN: 8421152066454

**DIMENSIONES CUBETA**

**Ancho 450mm Fondo 400mm**

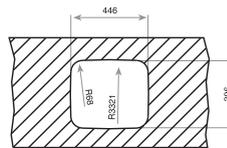
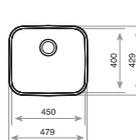

**ACCESORIOS RECOMENDADOS**



**DISPENSADOR DE JABON CUADRADO**  
REF: 115890012  
EAN: 8434778004786



**BE 40.40 PLUS**  
**TOTAL**



- Fregadero de una cubeta
- Acero inoxidable 18/10
- Válvula canasta 3 1/2"
- Embellecedor de rebosadero
- Accesorios fijación
- Profundidad de la cubeta 200 mm
- Mueble de 50 cm

**COLOR**

■ Acero inoxidable

Ref. 10125152 | EAN: 8421152113240

**DIMENSIONES CUBETA**

**Ancho 406mm Fondo 406mm**

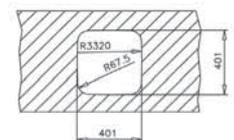

**ACCESORIOS RECOMENDADOS**



**CESTA DE VARILLA INOX 380x320x145 mm**  
REF: 40199037  
EAN: 8421152026656

**CONJUNTO TABLA + COLADOR CUBETA 40x40**  
REF: 40199233  
EAN: 8421152119334

**DISPENSADOR DE JABON CUADRADO**  
REF: 115890012  
EAN: 8434778004786



**BE 40.40**  
**TOTAL**



- Fregadero de una cubeta
- Acero inoxidable 18/10
- Válvula canasta 3 1/2"
- Embellecedor de rebosadero
- Accesorios fijación
- Profundidad de la cubeta 180 mm
- Mueble de 50 cm

**COLOR**

 **Acero inoxidable**

Ref. 10125005 | EAN: 8421152024119

**DIMENSIONES CUBETA**

**Ancho 406mm Fondo 406mm**

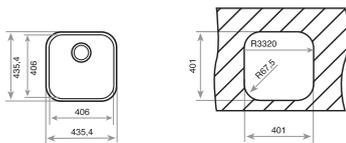

**ACCESORIOS RECOMENDADOS**



**CESTA DE VARILLA INOX 380x320x145 mm**  
REF. 40199037  
EAN: 8421152026656

**CONJUNTO TABLA + COLADOR CUBETA 40x40**  
REF. 40199233  
EAN: 8421152119334

**DISPENSADOR DE JABON CUADRADO**  
REF. 115890012  
EAN: 8434778004786



**BE 34.45**  
**TOTAL**



- Fregadero de una cubeta
- Acero inoxidable 18/10
- Válvula canasta 3 1/2"
- Embellecedor de rebosadero
- Accesorios fijación
- Profundidad de la cubeta 250 mm
- Mueble de 45 cm

**COLOR**

 **Acero inoxidable**

Ref. 10125055 | EAN: 8421152032497

**DIMENSIONES CUBETA**

**Ancho 340mm Fondo 457mm**

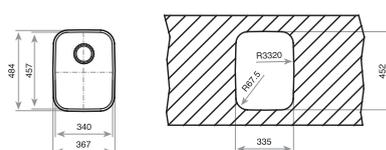

**ACCESORIOS RECOMENDADOS**



**CESTA DE VARILLA INOX 380x320x145 mm**  
REF. 40199037  
EAN: 8421152026656

**DISPENSADOR DE JABON CUADRADO**  
REF. 115890012  
EAN: 8434778004786



**BE 34.40**  
**TOTAL**



- Fregadero de una cubeta
- Acero inoxidable 18/10
- Válvula canasta 3 1/2"
- Embellecedor de rebosadero
- Accesorios fijación
- Profundidad de la cubeta 200 mm
- Mueble de 45 cm.

**COLOR**

 **Acero inoxidable**

Ref. 10125149 | EAN: 8421152112892

**DIMENSIONES CUBETA**

**Ancho 340mm Fondo 400mm**

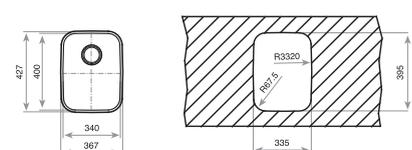

**ACCESORIOS RECOMENDADOS**



**DISPENSADOR DE JABON CUADRADO**  
REF. 115890012  
EAN: 8434778004786





**BE 34.37**  
**TOTAL**



- Fregadero de una cubeta
- Acero inoxidable 18/10
- Válvula canasta 3 1/2"
- Embellecedor de rebosadero
- Accesorios fijación
- Profundidad de la cubeta 155 mm
- Mueble de 45 cm

**COLOR**

■ Acero inoxidable

Ref. 10125004 | EAN: 8421152024102

**DIMENSIONES CUBETA**

**Ancho 338mm Fondo 368mm**

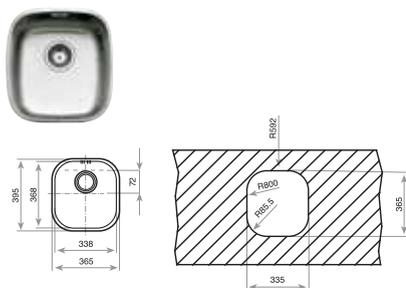

**ACCESORIOS RECOMENDADOS**



**DISPENSADOR DE JABON CUADRADO**  
REF: 115890012  
EAN: 8434778004786



**BE 28.40**  
**TOTAL**



- Fregadero de una cubeta
- Acero inoxidable 18/10
- Válvula canasta 3 1/2"
- Embellecedor de rebosadero
- Accesorios fijación
- Profundidad de la cubeta 180 mm
- Mueble de 45 cm

**COLOR**

■ Acero inoxidable

Ref. 10125003 | EAN: 8421152024096

**DIMENSIONES CUBETA**

**Ancho 280mm Fondo 406mm**

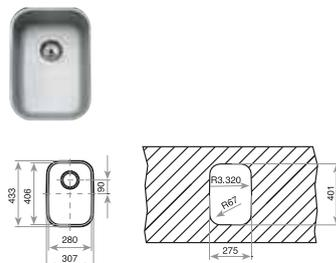

**ACCESORIOS RECOMENDADOS**



**DISPENSADOR DE JABON CUADRADO**  
REF: 115890012  
EAN: 8434778004786



**BE Ø39**  
**TOTAL**



- Fregadero de una cubeta
- Acero inoxidable 18/10
- Válvula canasta 3 1/2"
- Embellecedor de rebosadero
- Accesorios fijación
- Profundidad de la cubeta 180 mm
- Mueble de 45 cm.

**COLOR**

■ Acero inoxidable

Ref. 10125006 | EAN: 8421152024126

**DIMENSIONES CUBETA**

**Ø 390mm**



**ACCESORIOS RECOMENDADOS**



**CESTA VARILLA REDONDA**  
Ø370x145,40199321  
REF: 40199038  
EAN: 8421152026663



**DISPENSADOR DE JABON CUADRADO**  
REF: 115890012  
EAN: 8434778004786

# Gama Premium



## PREMIUM 2C 1E MAESTRO



- Fregadero de dos cubetas y escurridor
- Acero inoxidable 18/10
- Radio de cubeta de R25 para facilitar la limpieza
- Válvula canasta 3 1/2"
- Chapa de gran espesor
- Profundidad de las cubetas 190 mm
- Mueble de 80 cm

### COLOR

 **Acero inoxidable** (reversible)

Ref. 10128006 | EAN: 8421152076088

### DIMENSIONES EXTERNAS

**Ancho** 1.160mm **Fondo** 500mm

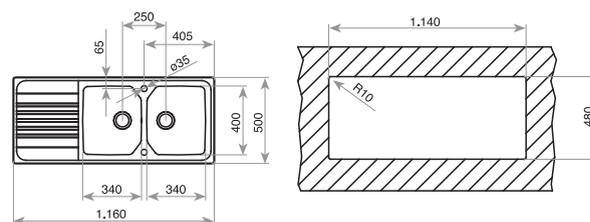

### ACCESORIOS RECOMENDADOS



**COLADOR INOX  
UNIVERSAL**  
REF: 40199072  
EAN: 8421152144237



**KIT TABLA DE MADERA+  
COLADOR CUBETA 34,40 R25**  
REF: 40199260  
EAN: 8421152084670



**TABLA CORTE CRISTAL**  
REF: 11589009  
EAN: 8434778004755



## PREMIUM 1½/2C 1E

### MAESTRO



- Fregadero de una cubeta grande, cubeta auxiliar y escurridor
- Acero inoxidable 18/10
- Radio de cubeta de R25 para facilitar la limpieza
- Válvula canasta 3 ½"
- Una cesta de acero inoxidable
- Chapa de gran espesor
- Profundidad de las cubetas 190 y 135 mm
- Mueble de 60 cm

#### COLOR

 **Acero inoxidable** (reversible)  
Ref. 10128004 | EAN: 8421152076057

#### DIMENSIONES EXTERNAS

**Ancho 1000mm Fondo 500mm**

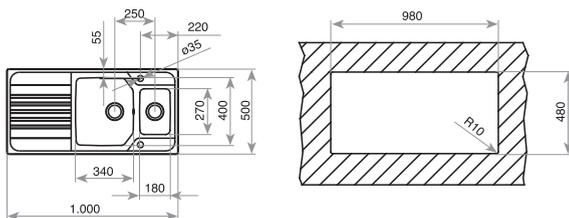

#### ACCESORIOS RECOMENDADOS



**MULTIGRATER ROLLING PROFI**  
REF: 40199230  
EAN: 8421152102190



**KIT TABLA DE MADERA+ COLADOR CUBETA 34,40 R25**  
REF: 40199260  
EAN: 8421152084670



**TABLA CORTE CRISTAL**  
REF: 11589009  
EAN: 8434778004755



## PREMIUM 2C

### MAESTRO



- Fregadero de dos cubetas
- Acero inoxidable 18/10
- Radio de cubeta de R25 para facilitar la limpieza
- Válvula canasta 3 ½"
- Chapa de gran espesor
- Profundidad de las cubetas 190 mm
- Mueble de 80 cm

#### COLOR

 **Acero inoxidable** (orificio grifo)  
Ref. 11128008 | EAN: 8421152076361

#### DIMENSIONES EXTERNAS

**Ancho 800mm Fondo 500mm**

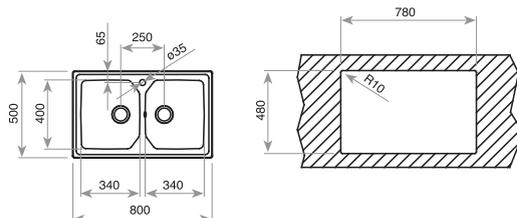

#### ACCESORIOS RECOMENDADOS



**COLADOR INOX UNIVERSAL**  
REF: 40199072  
EAN: 8421152144237



**KIT TABLA DE MADERA+ COLADOR CUBETA 34,40 R25**  
REF: 40199260  
EAN: 8421152084670



**TABLA CORTE CRISTAL**  
REF: 11589009  
EAN: 8434778004755



## PREMIUM 1C 1E MAESTRO



- Fregadero de una cubeta y escurridor
- Acero inoxidable 18/10
- Radio de cubeta de R25 para facilitar la limpieza
- Válvula canasta 3 1/2"
- Chapa de gran espesor
- Profundidad de la cubeta 200 mm
- Mueble de 50 cm

### COLOR

■ Acero inoxidable (reversible)

Ref. 10128002 | EAN: 8421152076026

### DIMENSIONES EXTERNAS

Ancho 860mm Fondo 500mm

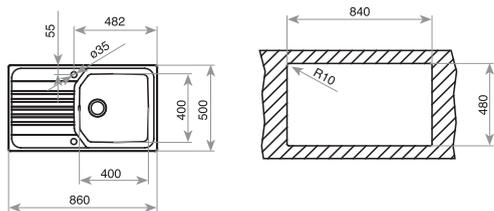

### ACCESORIOS RECOMENDADOS



**COLADOR INOX  
UNIVERSAL**  
REF: 40199072  
EAN: 8421152144237



**TABLA CORTE CRISTAL**  
REF: 11589009  
EAN: 8434778004755



## PREMIUM 1C MAESTRO



- Fregadero de una cubeta
- Acero inoxidable 18/10
- Radio de cubeta de R25 para facilitar la limpieza
- Válvula canasta 3 1/2"
- Chapa de gran espesor
- Profundidad de la cubeta 185 mm
- Mueble de 45 cm

### COLOR

■ Acero inoxidable (orificio grifo)

Ref. 11128001 | EAN: 8421152076019

### DIMENSIONES EXTERNAS

Ancho 465mm Fondo 440mm

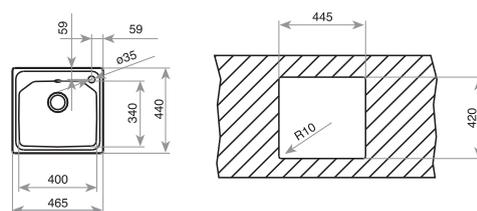

### ACCESORIOS RECOMENDADOS



**KIT TABLA DE MADERA+  
COLADOR CUBETA 34,40 R25**  
REF: 40199230  
EAN: 8421152084670

# Gama Classic



## CLASSIC 2C 1E SF TOTAL



- Fregadero de dos cubetas y escurridor
- Acero inoxidable 18/10
- Válvula canasta 3 1/2" + sifón
- Chapa de gran espesor
- Profundidad de las cubetas 190 mm
- Mueble de 80 cm

### COLOR

■ Acero inoxidable (reversible)

Ref. 10119023 | EAN: 8421152019566

### DIMENSIONES EXTERNAS

Ancho 1160mm Fondo 500mm

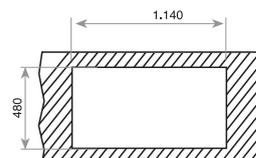
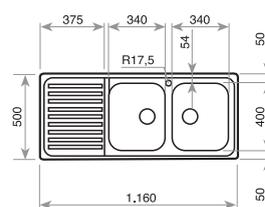

### ACCESORIOS RECOMENDADOS



**TABLA CORTE CRISTAL**

REF: 40199072  
EAN: 8434778004755



**TABLA MADERA FREG. CLASSIC/ANGULAR**

REF: 40199222  
EAN: 8421152741498



**COLADOR INOX UNIVERSAL 420x200x74 R15**

REF: 40199072  
EAN: 8421152144237



## CLASSIC 2C 86 SF

TOTAL



- Fregadero de dos cubetas
- Acero inoxidable 18/10
- Válvula canasta 3 1/2" + sifón
- Chapa de gran espesor
- Profundidad de las cubetas 190 mm
- Mueble de 90 cm.

### COLOR

■ **Acero inoxidable** (reversible)  
Ref. 10119021 | EAN: 8421152019474

■ **Acero inoxidable** (orificio grifo)  
Ref. 11119021 | EAN: 8421152019481 (dcha.)  
Ref. 10119022 | EAN: 8421152019498 (izq.)

### DIMENSIONES EXTERNAS

**Ancho** 860mm **Fondo** 500mm



FOTO: MODELO IZQUIERDA

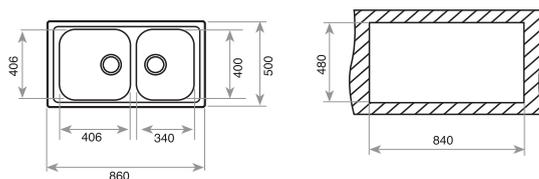

### ACCESORIOS RECOMENDADOS



**TABLA CORTE CRISTAL**  
REF: 40199072  
EAN: 8434778004755



**CONJUNTO TABLA + COLADOR CUBETA 40x40**  
REF: 40199233  
EAN: 8421152119334



**COLADOR INOX UNIVERSAL 420x200x74 R15**  
REF: 40199072  
EAN: 8421152144237



## CLASSIC 2C 80

TOTAL



- Fregadero de dos cubetas
- Acero inoxidable 18/10
- Válvula canasta 3 1/2"
- Chapa de gran espesor
- Profundidad de las cubetas 190 mm
- Mueble de 80 cm

### COLOR

■ **Acero inoxidable** (orificio grifo)  
Ref. 11119006 | EAN: 8421152018682

### DIMENSIONES EXTERNAS

**Ancho** 800mm **Fondo** 500mm

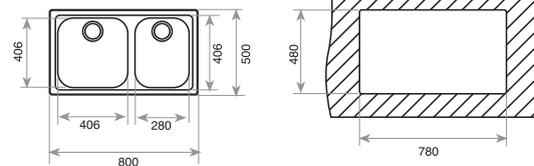

### ACCESORIOS RECOMENDADOS



**TABLA CORTE CRISTAL**  
REF: 40199072  
EAN: 8434778004755



**CONJUNTO TABLA + COLADOR CUBETA 40x40**  
REF: 40199233  
EAN: 8421152119334



**COLADOR INOX UNIVERSAL 420x200x74 R15**  
REF: 40199072  
EAN: 8421152144237



## CLASSIC 1 1/2 C SF

TOTAL



- Fregadero de cubeta grande y cubeta auxiliar
- Acero inoxidable 18/10
- Válvula canasta 3 1/2" + sifón
- Chapa de gran espesor
- Profundidad de las cubetas 190 y 135 mm
- Mueble de 60 cm

### COLOR

Acero inoxidable

Ref. 10119090 | EAN: 8421152032558

### DIMENSIONES EXTERNAS

Ancho 650mm Fondo 500mm

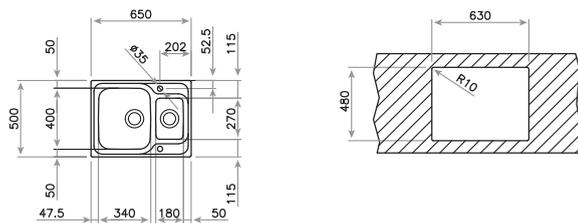

### ACCESORIOS RECOMENDADOS



TABLA CORTE CRISTAL

REF: 40199072  
EAN: 8434778004755



TABLA MADERA FREG.  
CLASSIC/ANGULAR

REF: 40199222  
EAN: 8421152741498



COLADOR INOX UNIVERSAL  
420x200x74 R15

REF: 40199072  
EAN: 8421152144237



## CLASSIC MAX 1C 1E

TOTAL



- Fregadero de una cubeta y escurridor
- Acero inoxidable 18/10
- Válvula canasta 3 1/2"
- Chapa de gran espesor
- Profundidad de la cubeta 200 mm
- Mueble de 60 cm

### COLOR

Acero inoxidable (orificio grifo)

Ref. 11119200 | EAN: 8421152071526 (dcha.)

Ref. 11119201 | EAN: 8421152071533 (izq.)

### DIMENSIONES EXTERNAS

Ancho 860mm Fondo 500mm



FOTO: MODELO DERECHA

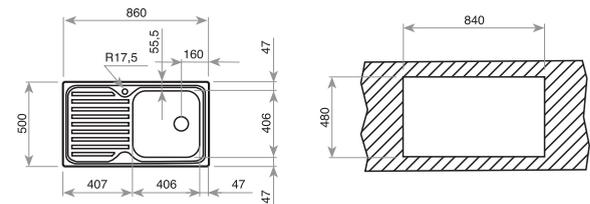

### ACCESORIOS RECOMENDADOS



TABLA CORTE CRISTAL

REF: 40199072  
EAN: 8434778004755



TABLA MADERA FREG.  
CLASSIC/ANGULAR

REF: 40199222  
EAN: 8421152741498



COLADOR INOX UNIVERSAL  
420x200x74 R15

REF: 40199072  
EAN: 8421152144237



## CLASSIC 1C 1E TOTAL



- Fregadero de cubeta y escurridor
- Acero inoxidable 18/10
- Válvula canasta 3 1/2"
- Chapa de gran espesor
- Profundidad de la cubeta 190 mm
- Mueble de 50 cm

### COLOR

■ **Acero inoxidable** (reversible + sifón)

Ref. 10119013 | EAN: 8421152019283

■ **Acero inoxidable** (orificio grifo)

Ref. 11119005 | EAN: 8421152018668 (dcha.)

Ref. 11119017 | EAN: 8421152018675 (izq.)

### DIMENSIONES EXTERNAS

**Ancho** 860mm **Fondo** 500mm



FOTO: MODELO DERECHA

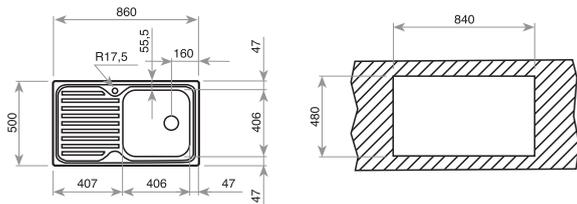

### ACCESORIOS RECOMENDADOS



**TABLA CORTE CRISTAL**

REF: 40199072  
EAN: 8434778004755



**TABLA MADERA FREG. CLASSIC/ANGULAR**

REF: 40199222  
EAN: 8421152741498



**COLADOR INOX UNIVERSAL 420x200x74 R15**

REF: 40199072  
EAN: 8421152144237

## CLASSIC 1C TOTAL



- Fregadero de una cubeta y escurridor auxiliar
- Acero inoxidable 18/10
- Válvula canasta 3 1/2"
- Chapa de gran espesor
- Profundidad de la cubeta 190 mm
- Mueble de 50 cm

### COLOR

■ **Acero inoxidable** (reversible)

Ref. 10119059 | EAN: 842115203677

### DIMENSIONES EXTERNAS

**Ancho** 650mm **Fondo** 500mm

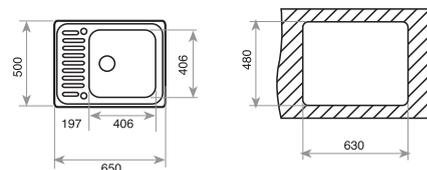

### ACCESORIOS RECOMENDADOS



**TABLA CORTE CRISTAL**

REF: 40199072  
EAN: 8434778004755



**CONJUNTO TABLA + COLADOR CUBETA 40Xx40**

REF: 40199233  
EAN: 8421152119334



**COLADOR INOX UNIVERSAL 420x200x74 R15**

REF: 40199072  
EAN: 8421152144237





## STENA 2C 1E

TOTAL



- Fregadero de dos cubetas y escurridor
- Acero inoxidable 18/10
- Válvula canasta 3 1/2"
- Profundidad de las cubetas 160 mm
- Mueble de 80 cm

### COLOR

■ Acero inoxidable (reversible)  
Ref. 10131033 | EAN: 8421152127520

### DIMENSIONES EXTERNAS

Ancho 1160mm Fondo 500mm

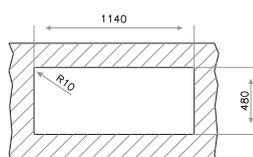
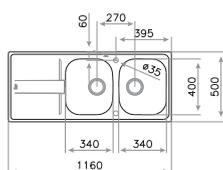

### ACCESORIOS RECOMENDADOS



**COLADOR INOX UNIVERSAL**  
420x200x74 R15  
REF. 40199072  
EAN: 8421152144237

**COLADOR UNIVERSO**  
BLANCO 260x434x105mm  
REF. 40199061  
EAN: 8421152745786



## STENA 60 B 1 1/2 C 1E

TOTAL



- Fregadero de cubeta grande, cubeta auxiliar y escurridor
- Acero inoxidable 18/10
- Válvula canasta 3 1/2"
- Profundidad de las cubetas 162 y 99 mm
- Mueble de 60 cm

### COLOR

■ Acero inoxidable  
Ref. 10131009 | EAN: 8421152111543

### DIMENSIONES EXTERNAS

Ancho 980mm Fondo 500mm

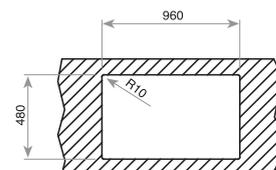
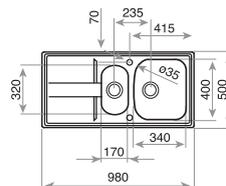

### ACCESORIOS RECOMENDADOS



**COLADOR INOX UNIVERSAL**  
420x200x74 R15  
REF. 40199072  
EAN: 8421152144237

**COLADOR INOX**  
193x339x60 mm  
REF. 40199057  
EAN: 8421152114209

**COLADOR UNIVERSO**  
BLANCO 260x434x105mm  
REF. 40199061  
EAN: 8421152745786



## STENA 45 B 1C 1E

TOTAL



- Fregadero de una cubeta y escurridor
- Acero inoxidable 18/10
- Válvula canasta 3 1/2"
- Profundidad de la cubeta 162 mm
- Mueble de 45 cm

### COLOR

■ Acero inoxidable (reversible)

Ref. 10131004 | EAN: 8421152111482

### DIMENSIONES EXTERNAS

Ancho 860mm Fondo 500mm

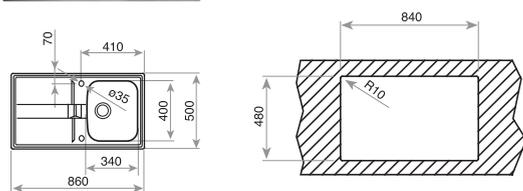

### ACCESORIOS RECOMENDADOS



**COLADOR INOX UNIVERSAL**  
420x200x74 R15  
REF. 40199072  
EAN: 8421152144237



**COLADOR UNIVERSO**  
BLANCO 260x434x105mm  
REF. 40199061  
EAN: 8421152745786



## BAHIA 1C PLUS

TOTAL



- Fregadero de una cubeta
- Acero inoxidable 18/10
- Desagüe automático con válvula canasta 3 1/2"
- Chapa de gran espesor
- **Accesorios incluidos: tabla de trabajo de madera, cesta acero inoxidable y dispensador de jabón**
- Profundidad de la cubeta 220 mm
- Mueble de 90 cm

### COLOR

■ Acero inoxidable (orificio grifo)

Ref. 12127001 | EAN: 8421152059937

### DIMENSIONES EXTERNAS

Ancho 860mm Fondo 500mm

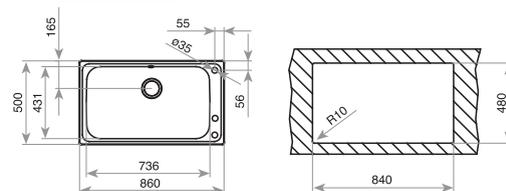



## ANGULAR 2C SF

TOTAL



- Fregadero de dos cubetas y escurridor
- Especialmente diseñado para el aprovechamiento de los ángulos
- Acero inoxidable 18/10
- Válvula canasta 3 1/2" + sifón
- Chapa de gran espesor
- Profundidad de la cubetas 190 mm
- Mueble de 90 cm

### COLOR

■ Acero inoxidable (orificio grifo)  
Ref. 10118005 | EAN: 8421152032572

**DIMENSIONES EXTERNAS**  
Ancho 830mm Fondo 830mm

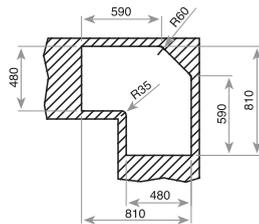
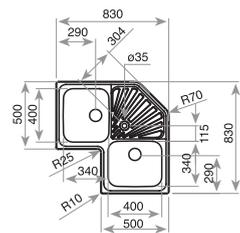

### ACCESORIOS RECOMENDADOS



**CESTA VARILLA**  
320x380x145  
REF: 40199037  
EAN: 8421152026656



## ELINE 1C

TOTAL



- Fregadero de una cubeta
- Acero inoxidable 18/10
- Válvula canasta 3 1/2"
- Profundidad de la cubeta 180 mm
- Mueble de 50 cm

### COLOR

■ Acero inoxidable (orificio grifo)  
Ref. 11137003 | EAN: 8421152133774

**DIMENSIONES EXTERNAS**  
Ancho 500mm Fondo 510mm

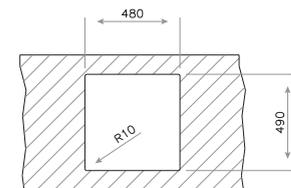
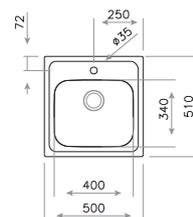



## STYLO 2C TOTAL



- Fregadero de dos cubetas
- Acero inoxidable 18/10
- Válvula canasta 3 1/2"
- Profundidad de las cubetas 170 mm
- Mueble de 80 cm

### COLOR

■ Acero inoxidable

Ref. 10107028 | EAN: 8421152028285

■ Acero inoxidable (orificio grifo)

Ref. 11107028 | EAN: 8421152029121

### DIMENSIONES EXTERNAS

Ancho 828mm Fondo 485mm



FOTO: MODELO ORIFICIO GRIFO

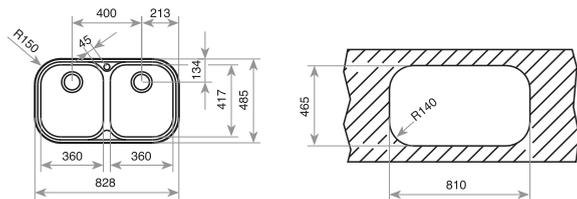

### ACCESORIOS RECOMENDADOS



**CESTA VARILLA**  
320x380x145  
REF: 40199037  
EAN: 8421152026656



## STYLO 1C 1E TOTAL



- Fregadero de cubeta y escurridor
- Acero inoxidable 18/10
- Válvula canasta 3 1/2"
- Profundidad de la cubeta 170 mm
- Mueble de 45 cm

### COLOR

■ Acero inoxidable (reversible)

Ref. 10107017 | EAN: 8421152028179

■ Acero inoxidable (orificio grifo)

Ref. 11107020 | EAN: 8421152705766 (dcha.)

Ref. 11107021 | EAN: 8421152705773 (izq.)

### DIMENSIONES EXTERNAS

Ancho 830mm Fondo 485mm



FOTO: MODELO IZQUIERDA

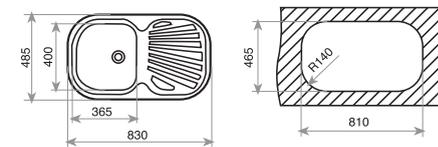

### ACCESORIOS RECOMENDADOS



**CESTA VARILLA**  
320x380x145  
REF: 40199037  
EAN: 8421152026656



**TABLA MADERA FREG.**  
STYLO 1C/1C.1E  
REF: 40199201  
EAN: 8421152496015



## STYLO 1C TOTAL



- Fregadero de una cubeta
- Acero inoxidable 18/10
- Válvula canasta 3 1/2"
- Profundidad de la cubeta 165 mm
- Mueble de 45 cm

### COLOR

■ Acero inoxidable (orificio grifo)  
Ref. 10107007 | EAN: 8421152028070

### DIMENSIONES EXTERNAS

Ancho 465mm Fondo 485mm

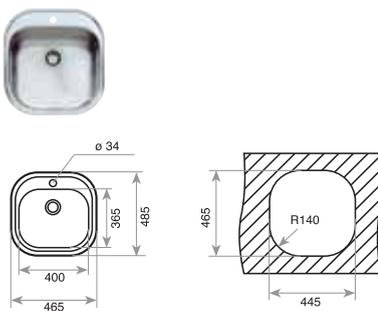

### ACCESORIOS RECOMENDADOS



**CESTA VARILLA**  
320x380x145  
REF: 40199037  
EAN: 8421152026656



**TABLA MADERA FREG.**  
STYLO 1C/1C.1E  
REF: 40199201  
EAN: 8421152496015



## CENTROVAL EASY



- Fregadero de una cubeta
- Acero inoxidable 18/10
- Válvula canasta 3 1/2"
- Profundidad de la cubeta 180 mm
- Mueble de 45 cm

### COLOR

■ Acero inoxidable (orificio grifo)  
Ref. 10111004 | EAN: 8421152040041

### DIMENSIONES EXTERNAS

Ø 510mm

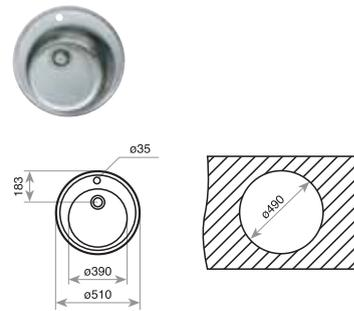

### ACCESORIOS RECOMENDADOS



**CESTA VARILLA REDONDA**  
Ø370x145  
REF: 40199038  
EAN: 8421152026663



**TABLA MADERA FREG.ERC/**  
CENTROVAL/DUETTA  
REF: 40199203  
EAN: 8421152496039



## DUETTA 2C TOTAL



- Fregadero de dos cubetas
- Acero inoxidable 18/10
- Válvula canasta 3 1/2"
- Profundidad de las cubetas 150 mm
- Mueble de 90 cm

### COLOR

■ Acero inoxidable

Ref. 10109025 | EAN: 8421152034255

### DIMENSIONES EXTERNAS

Ancho 915mm Fondo 482mm

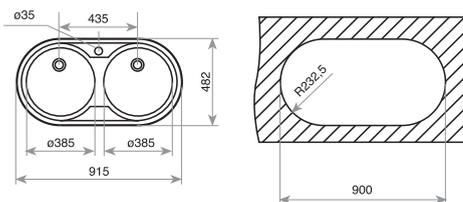

### ACCESORIOS RECOMENDADOS



CESTA VARILLA REDONDA  
Ø370x145  
REF: 40199038  
EAN: 8421152026663



TABLA MADERA FREG.ERC/  
CENTROVAL/DUETTA  
REF: 40199203  
EAN: 8421152496039

## DUETTA 1C 1E TOTAL



- Fregadero de cubeta y escurridor
- Acero inoxidable 18/10
- Válvula canasta 3 1/2"
- Profundidad de la cubeta 150 mm
- Profundidad del escurridor 30 mm
- Mueble de 60 cm

### COLOR

■ Acero inoxidable (reversible)

Ref. 10109006 | EAN: 8421152034064

### DIMENSIONES EXTERNAS

Ancho 915mm Fondo 482mm

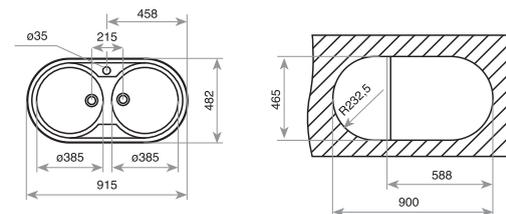

### ACCESORIOS RECOMENDADOS



CESTA VARILLA REDONDA  
Ø370x145  
REF: 40199038  
EAN: 8421152026663



TABLA MADERA FREG.ERC/  
CENTROVAL/DUETTA  
REF: 40199203  
EAN: 8421152496039



## DR-80 2C

EASY



- Fregadero de dos cubetas
- Acero inoxidable 18/10
- Válvula canasta 3 1/2"
- Profundidad de las cubetas 140 mm
- Mueble de 80 cm

### COLOR

■ Acero inoxidable

Ref. 10110006 | EAN: 8421152037065

■ Acero inoxidable (orificio grifo)

Ref. 11110006 | EAN: 8421152705803

### DIMENSIONES EXTERNAS

Ancho 840mm Fondo 440mm



FOTO: MODELO SIN ORIFICIO

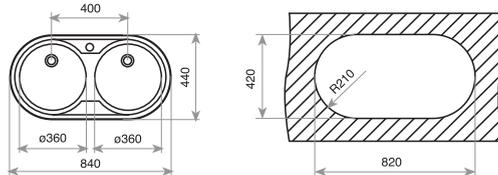

### ACCESORIOS RECOMENDADOS



**CESTA VARILLA REDONDA Ø370x145**  
REF: 40199038  
EAN: 8421152026663



## DR-80 1C 1E

EASY



- Fregadero de cubeta y escurridor
- Acero inoxidable 18/10
- Válvula canasta 3 1/2"
- Profundidad de la cubeta 160 mm
- Mueble de 45 cm

### COLOR

■ Acero inoxidable (reversible)

Ref. 10110005 | EAN: 8421152037058

■ Acero inoxidable (orificio grifo)

Ref. 11110005 | EAN: 8421152705834 (dcha.)

Ref. 11110009 | EAN: 8421152705865 (izq.)

### DIMENSIONES EXTERNAS

Ancho 840mm Fondo 440mm



FOTO: MODELO IZQUIERDA

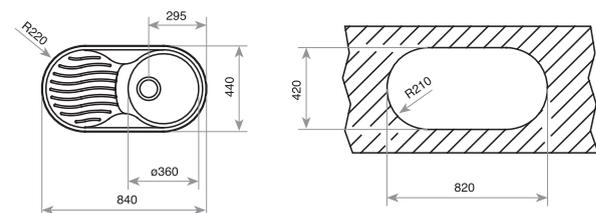

### ACCESORIOS RECOMENDADOS



**CESTA VARILLA REDONDA Ø370x145**  
REF: 40199038  
EAN: 8421152026663



## DR 77 1C 1E

EASY



- Fregadero de cubeta y escurridor
- Acero inoxidable 18/10
- Válvula canasta 3 1/2"
- Profundidad de la cubeta 180 mm
- Mueble de 45 cm

### COLOR

■ Acero inoxidable

Ref. 40127315 | EAN: 8421152748237

### DIMENSIONES EXTERNAS

Ancho 770mm Fondo 500mm

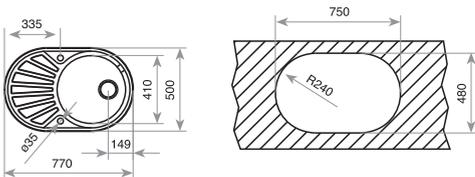

### ACCESORIOS RECOMENDADOS



**CESTA VARILLA REDONDA Ø370x145**  
REF: 40199038  
EAN: 8421152026663



## ERC

EASY



- Fregadero de una cubeta
- Acero inoxidable 18/10
- Válvula canasta 3 1/2"
- Profundidad de la cubeta 180 mm
- Mueble de 45 cm

### COLOR

■ Acero inoxidable

Ref. 10108035 | EAN: 8421152131770

### DIMENSIONES EXTERNAS

Ø 450mm

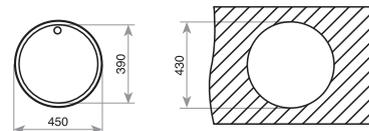

### ACCESORIOS RECOMENDADOS



**CESTA VARILLA REDONDA Ø370x145**  
REF: 40199038  
EAN: 8421152026663



**TABLA MADERA FREG.ERC/CENTROVAL/ DUETTA**  
REF: 40199203  
EAN: 8421152496039





## UNIVERSO 2C 1E

EASY



- Fregadero de dos cubetas y escurridor
- Acero inoxidable 18/10
- Válvula canasta 3 1/2"
- Profundidad de las cubetas 170 mm
- Mueble de 80 cm

### COLOR

■ Acero inoxidable

Ref. 10120085 | EAN: 8421152112786

### DIMENSIONES EXTERNAS

Ancho 1160mm Fondo 500mm

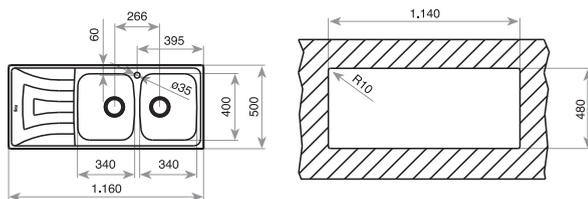

### ACCESORIOS RECOMENDADOS



**COLADOR INOX UNIVERSAL**  
420x200x74 R15  
REF: 40199072  
EAN: 8421152144237



**COLADOR UNIVERSO**  
BLANCO 260x434x105mm  
REF: 40199061  
EAN: 8421152745786



**TABLA DE CORTE DE**  
MADERA  
REF: 40199222  
EAN: 8421152741498



## UNIVERSO 1 1/2C 1E

EASY



- Fregadero de cubeta grande, cubeta auxiliar y escurridor
- Acero inoxidable 18/10
- Válvula canasta 3 1/2"
- Profundidad de las cubetas 160 y 95 mm
- Mueble de 60 cm

### COLOR

■ Acero inoxidable (reversible)

Ref. 10120016 | EAN: 8421152034354

■ Acero inoxidable (orificio grifo)

Ref. 11120016 | EAN: 8421152034361 (dcha.)

Ref. 11120017 | EAN: 8421152034378 (izq.)

### DIMENSIONES EXTERNAS

Ancho 1000mm Fondo 500mm



FOTO: MODELO IZQUIERDA

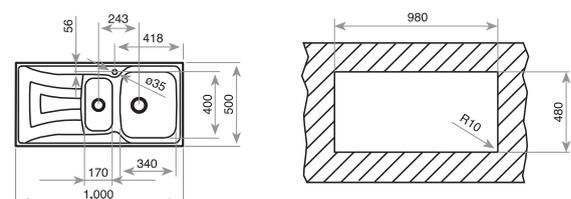

### ACCESORIOS RECOMENDADOS



**COLADOR INOX**  
193x339x60 mm  
REF: 40199057  
EAN: 8421152114209



**COLADOR UNIVERSO**  
BLANCO 260x434x105mm  
REF: 40199061  
EAN: 8421152745786



**TABLA DE CORTE DE**  
MADERA  
REF: 40199222  
EAN: 8421152741498



## UNIVERSO 79 2C

EASY



- Fregadero de dos cubetas
- Acero inoxidable 18/10
- Válvula canasta 3 1/2"
- Profundidad de las cubetas 160 mm
- Mueble de 80 cm

### COLOR

■ Acero inoxidable

Ref. 10120086 | EAN: 8421152112793

■ Acero inoxidable (orificio grifo)

Ref. 11120086 | EAN: 8421152112809

### DIMENSIONES EXTERNAS

Ancho 790mm Fondo 500mm



FOTO: MODELO SIN ORIFICIO

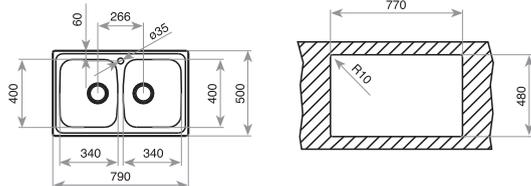

### ACCESORIOS RECOMENDADOS



**COLADOR**  
420x200x74 R15  
REF: 40199061  
EAN: 8421152144237



**CESTA UNIVERSO**  
260x434x105  
REF: 40199072  
EAN: 8421152745786



**TABLA DE CORTE DE MADERA**  
REF: 40199222  
EAN: 8421152741498



## UNIVERSO 1 1/2C

EASY



- Fregadero de cubeta grande y cubeta auxiliar
- Acero inoxidable 18/10
- Válvula canasta 3 1/2"
- Profundidad de las cubetas: 160 y 95 mm
- Mueble de 60 cm

### COLOR

■ Acero inoxidable (reversible)

Ref. 10120090 | EAN: 8421152112946

### DIMENSIONES EXTERNAS

Ancho 650mm Fondo 500mm

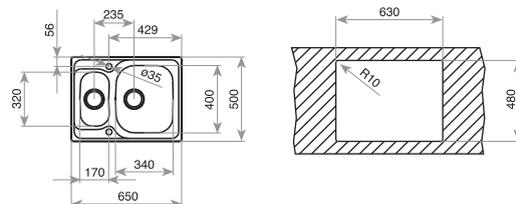

### ACCESORIOS RECOMENDADOS



**COLADOR**  
193x339x60  
REF: 40199057  
EAN: 8421152114209



**CESTA UNIVERSO**  
260x434x105  
REF: 40199061  
EAN: 8421152745786



**TABLA DE CORTE DE MADERA**  
REF: 40199222  
EAN: 8421152741498



## UNIVERSO MAX 79 1C1E SF

EASY



- Fregadero de una cubeta de gran capacidad y escurridor
- 20% mayor capacidad de cubeta
- Acero inoxidable 18/10
- Válvula canasta 3 1/2" + sifón
- Profundidad de la cubeta 175 mm
- Mueble de 50 c

### COLOR

■ **Acero inoxidable** (reversible)  
Ref. 115120004 | EAN: 8434778002065

■ **Acero inoxidable** (orificio grifo)  
Ref. 115120000 | EAN: 8434778000719 (dcha.)  
Ref. 115120001 | EAN: 8434778000726 (izq.)

### DIMENSIONES EXTERNAS

**Ancho 790mm Fondo 500mm**



FOTO: MODELO REVERSIBLE

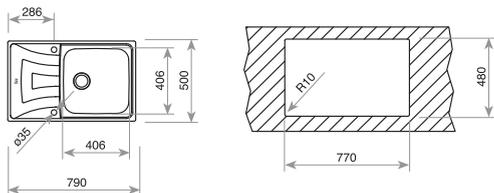

### ACCESORIOS RECOMENDADOS



**CONJUNTO TABLA + COLADOR CUBETA 40Xx40**  
REF. 40199233  
EAN: 8421152119334



**COLADOR INOX UNIVERSAL 420x200x74 R15**  
REF. 40199072  
EAN: 8421152144237



**COLADOR UNIVERSO BLANCO 260x434x105mm**  
REF. 40199061  
EAN: 8421152745786



## UNIVERSO 79 1C 1E

EASY



- Fregadero de una cubeta y escurridor
- Acero inoxidable 18/10
- Válvula canasta 3 1/2"
- Profundidad de la cubeta 170 mm
- Mueble de 45 cm

### COLOR

■ **Acero inoxidable** (reversible)  
Ref. 10120087 | EAN: 8421152112830

■ **Acero inoxidable** (orificio grifo)  
Ref. 11120087 | EAN: 8421152112847 (dcha.)  
Ref. 11120088 | EAN: 8421152112878 (izq.)

### DIMENSIONES EXTERNAS

**Ancho 790mm Fondo 500mm**



FOTO: MODELO IZQUIERDA

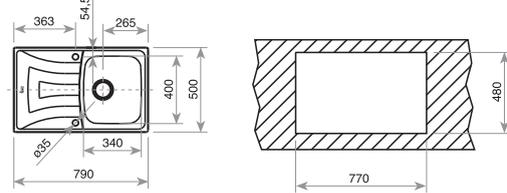

### ACCESORIOS RECOMENDADOS



**COLADOR INOX UNIVERSAL 420x200x74 R15**  
REF. 40199072  
EAN: 8421152144237



**COLADOR UNIVERSO BLANCO 260x434x105mm**  
REF. 40199061  
EAN: 8421152745786



**TABLA DE CORTE DE MADERA**  
REF. 40199222  
EAN: 8421152741498



## UNIVERSO 1C

EASY

- Fregadero de una cubeta
- Acero inoxidable 18/10
- Válvula canasta 3 1/2"
- Profundidad de la cubeta 150 mm
- Mueble de 60 cm

### COLOR

■ Acero inoxidable (sin orificio grifo)

Ref. 10120089 | EAN: 8421152112885

### DIMENSIONES EXTERNAS

Ancho 600mm Fondo 510mm

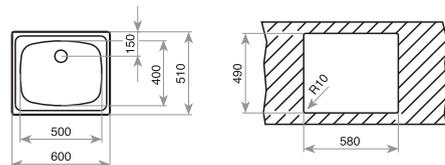

## FREGADEROS SERIE 50



## E/50

- Fregaderos realizados en acero inoxidable 18/10
- Desagüe con válvula 1 1/2" y tapón de cierre.

## E/50 1C

EASY

### COLOR

■ Acero inoxidable

Ref. 10103001 | EAN: 8421152016015

### DIMENSIONES EXTERNAS

Medidas mm: 465mmx440mm  
 Medidas cubeta mm: 370x340x150  
 Medidas encastrar mm: 445x415  
 Instalación en muebles de 45 cm



## E/50 1C 1E

EASY

### COLOR

■ Acero inoxidable

Ref. 10103010 | EAN: 8421152016107

### DIMENSIONES EXTERNAS

Medidas mm: 800mmx440mm  
 Medidas cubeta mm: 370x340x150  
 Medidas encastrar mm: 780x415  
 Instalación en muebles de 45 cm

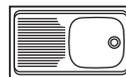

## E/50 2C

EASY

### COLOR

■ Acero inoxidable

Ref. 10103011 | EAN: 8421152016114

■ Acero inoxidable (orificio grifo)

Ref. 11103011 | EAN: 8421152707234

### DIMENSIONES EXTERNAS

Medidas mm: 800mmx440mm  
 Medidas cubeta mm: 3740x3470x142  
 Medidas encastrar mm: 780x415  
 Instalación en muebles de 80 cm

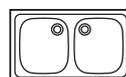

# Tegranite+, La estrella de tu cocina

*Los fregaderos Tegrante+ de Teka han evolucionado creando un área de trabajo perfecta para los chefs de la casa que buscan la innovación, la practicidad y lo funcional en la cocina.*

Stone, Forsquare y Square son las nuevas colecciones de la gama de fregaderos Tegrante+ de Teka. Compuesto por un 80% de cuarzo combinado con resinas acrílicas se obtiene un material endurecido muy resistente a los cambios de temperatura bruscos, a los impactos y a la suciedad. El cuarzo es un material en alza de la más alta calidad y está disponible en una amplia gama de colores...¡sólo hay que elegir!

- **Superficie a prueba de arañazos:** recubrimiento con alta resistencia a temperaturas elevadas e impactos.
- **Intensidad de color:** excelente resistencia a rayos UV y color de larga duración. Su particular método de partículas de colores proporciona una alta resistencia a la decoloración.
- **Higiene:** un material sin poros, con una superficie fácil de limpiar que no deja rastro de bacterias.
- **Seguridad alimentaria:** además, el Tegrante+ tiene una protección anti-bacteriana enriquecida con iones de plata que repelen los microorganismos.
- **Fácil de limpiar:** Tegrante+ dispone de un acabado libre de olores y resistente a las huellas. ¡Limpiarlo es más sencillo y rápido!
- **Embalaje de alta resistencia** para minimizar posibles daños. El fregadero está integrado y totalmente protegido dentro de una caja doble creando un perímetro de seguridad para evitar impactos.

Teka sólo apuesta por fregaderos fabricados en materiales innovadores, de gran durabilidad y fáciles de limpiar.

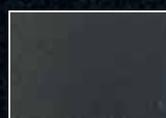

Gris oscuro

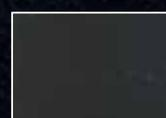

Negro



Blanco



**NUEVO**

## STONE 60 L-TG 1C 1E

MAESTRO

- Fregadero Tegrante+ de cubeta grande y escurridor
- Superficie de alta resistencia a impactos, choques térmicos y altas temperaturas
- Resistente a la decoloración
- Acabado no poroso muy fácil de limpiar que impide la proliferación de bacterias
- Desagüe automático con válvula canasta 3<sup>1</sup>/<sub>2</sub>" y sifón
- Profundidad de la cubeta 200 mm
- Mueble de 60 cm

### COLOR

 Negro

Ref. 115330008 | EAN: 8434778006162

### DIMENSIONES EXTERNAS

Ancho 1000mm Fondo 510mm

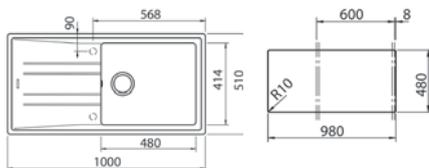

### ACCESORIOS RECOMENDADOS



TAPA INOX DE  
VÁLVULA CESTILLA  
REF. 40199510  
EAN: 8421152113806



**NUEVO**

## STONE 60 L-TG 1C 1E

MAESTRO

- Fregadero Tegrante+ de cubeta grande y escurridor
- Superficie de alta resistencia a impactos, choques térmicos y altas temperaturas
- Resistente a la decoloración
- Acabado no poroso muy fácil de limpiar que impide la proliferación de bacterias
- Desagüe automático con válvula canasta 3<sup>1</sup>/<sub>2</sub>" y sifón
- Profundidad de las cubetas 200 mm
- Mueble de 60 cm

### COLOR

 Blanco

Ref. 115330012 | EAN: 8434778005929

### DIMENSIONES EXTERNAS

Ancho 1000mm Fondo 510mm

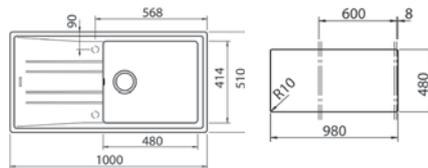

### ACCESORIOS RECOMENDADOS



TAPA INOX DE  
VÁLVULA CESTILLA  
REF. 40199510  
EAN: 8421152113806



**NUEVO**

## STONE 90 B-TG 2C MAESTRO

- **Fregadero Tegrante+ de dos cubetas**
- Superficie de alta resistencia a impactos, choques térmicos y altas temperaturas
- *Resistente a la decoloración*
- Acabado no poroso muy fácil de limpiar que impide la proliferación de bacterias
- Desagüe automático con válvula canasta 3½" y sifón
- Profundidad de las cubetas 200 mm
- Mueble de 90 cm

### COLOR

 Negro

Ref. 115260008 | EAN: 8434778005233

### DIMENSIONES EXTERNAS

**Ancho** 860mm **Fondo** 510mm

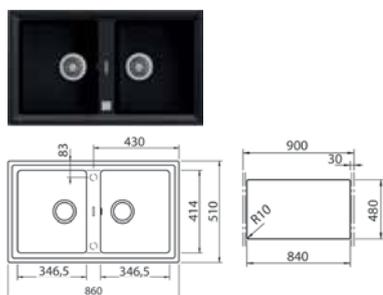

### ACCESORIOS RECOMENDADOS



**TAPA INOX DE  
VÁLVULA CESTILLA**  
REF. 40199510  
EAN: 8421152113806



**NUEVO**

## STONE 90 B-TG 2C MAESTRO

- **Fregadero Tegrante+ de dos cubetas**
- Superficie de alta resistencia a impactos, choques térmicos y altas temperaturas
- *Resistente a la decoloración*
- Acabado no poroso muy fácil de limpiar que impide la proliferación de bacterias
- Desagüe automático con válvula canasta 3½" y sifón
- Profundidad de las cubetas 200 mm
- Mueble de 90 cm

### COLOR

 Blanco

Ref. 115260012 | EAN: 8434778005271

### DIMENSIONES EXTERNAS

**Ancho** 860mm **Fondo** 510mm

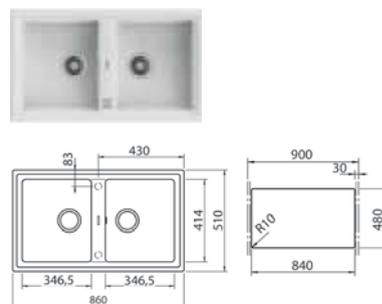

### ACCESORIOS RECOMENDADOS



**TAPA INOX DE  
VÁLVULA CESTILLA**  
REF. 40199510  
EAN: 8421152113806



**NUEVO**

## STONE 50 B-TG 1C 1E

MAESTRO

- **Fregadero Tegrante+ de cubeta y escurridor**
- Superficie de alta resistencia a impactos, choques térmicos y altas temperaturas
- *Resistente a la decoloración*
- Acabado no poroso muy fácil de limpiar que impide la proliferación de bacterias
- Desagüe automático con válvula canasta 3<sup>1</sup>/<sub>2</sub>" y sifón
- Profundidad de las cubetas 200 mm
- Mueble de 50 cm

### COLOR



**Negro**

Ref. 115330022 | EAN: 8434778006018

### DIMENSIONES EXTERNAS

**Ancho** 860mm **Fondo** 510mm

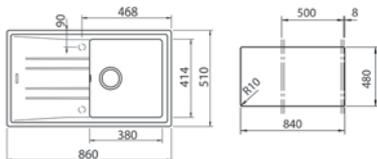

### ACCESORIOS RECOMENDADOS



**TAPA INOX DE VÁLVULA CESTILLA**  
REF. 40199510  
EAN: 8421152113806



**NUEVO**

## STONE 50 B-TG 1C 1E

MAESTRO

- **Fregadero Tegrante+ de cubeta y escurridor**
- Superficie de alta resistencia a impactos, choques térmicos y altas temperaturas
- *Resistente a la decoloración*
- Acabado no poroso muy fácil de limpiar que impide la proliferación de bacterias
- Desagüe automático con válvula canasta 3<sup>1</sup>/<sub>2</sub>" y sifón
- Profundidad de las cubetas 200 mm
- Mueble de 50 cm

### COLOR



**Blanco**

Ref. 115330026 | EAN: 8434778006056

### DIMENSIONES EXTERNAS

**Ancho** 860mm **Fondo** 510mm

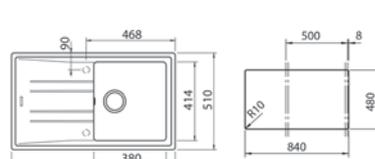

### ACCESORIOS RECOMENDADOS



**TAPA INOX DE VÁLVULA CESTILLA**  
REF. 40199510  
EAN: 8421152113806





**NUEVO**

## STONE 50 B-TG 1C 1E

MAESTRO

- **Fregadero Tegrante+ de cubeta y escurridor**
- Superficie de alta resistencia a impactos, choques térmicos y altas temperaturas
- *Resistente a la decoloración*
- Acabado no poroso muy fácil de limpiar que impide la proliferación de bacterias
- Desagüe automático con válvula canasta 3½" y sifón
- Profundidad de las cubetas 200 mm
- Mueble de 50 cm

### COLOR

 **Gris oscuro**

Ref. 115330027 | EAN: 8434778006063

### DIMENSIONES EXTERNAS

**Ancho** 860mm **Fondo** 510mm

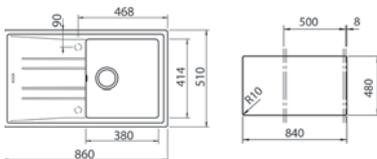

### ACCESORIOS RECOMENDADOS



**TAPA INOX DE VÁLVULA CESTILLA**  
REF: 40199510  
EAN: 8421152113806



**NUEVO**

## FORSQUARE 50.40 TG

MAESTRO

- **Fregadero Tegrante+ de una cubeta**
- Superficie de alta resistencia a impactos, choques térmicos y altas temperaturas
- *Resistente a la decoloración*
- Acabado no poroso muy fácil de limpiar que impide la proliferación de bacterias
- Desagüe automático con válvula canasta 3½" y sifón
- Profundidad de la cubeta 200 mm
- Mueble de 60 cm

### COLOR

 **Negro**

Ref. 115230005 | EAN: 8434778007084

### DIMENSIONES EXTERNAS

**Ancho** 570mm **Fondo** 500mm

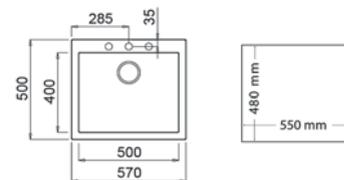

### ACCESORIOS RECOMENDADOS



**DISPENSADOR DE JABON CUADRADO**  
REF: 115890012  
EAN: 8434778004786



**TABLA DE CORTE DE MADERA**  
REF: 40199222  
EAN: 8421152741498



**COLADOR 420x200x74 R15**  
REF: 40199072  
EAN: 8421152144237



**NUEVO**

## FORSQUARE 50.40 TG

MAESTRO

- **Fregadero Tegrante+ de una cubeta**
- Superficie de alta resistencia a impactos, choques térmicos y altas temperaturas
- *Resistente a la decoloración*
- Acabado no poroso muy fácil de limpiar que impide la proliferación de bacterias
- Desagüe automático con válvula canasta 3<sup>1</sup>/<sub>2</sub>" y sifón
- Profundidad de la cubeta 200 mm
- Mueble de 60 cm

### COLOR

Blanco Artico

Ref. 115230009 | EAN: 8434778007121

### DIMENSIONES EXTERNAS

Ancho 570mm Fondo 500mm

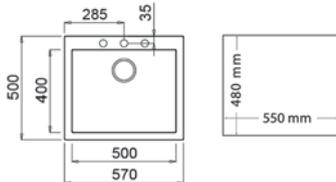

### ACCESORIOS RECOMENDADOS



**DISPENSADOR DE JABON CUADRADO**  
REF: 115890012  
EAN: 8434778004786



**TABLA DE CORTE DE MADERA**  
REF: 40199222  
EAN: 8421152741498



**COLADOR 420x200x74 R15**  
REF: 40199072  
EAN: 8421152144237



**NUEVO**

## SQUARE 72.40 TG

MAESTRO

- **Fregadero Tegrante+ de una cubeta**
- Superficie de alta resistencia a impactos, choques térmicos y altas temperaturas
- *Resistente a la decoloración*
- Acabado no poroso muy fácil de limpiar que impide la proliferación de bacterias
- Desagüe con válvula canasta 3<sup>1</sup>/<sub>2</sub>" y sifón
- Profundidad de la cubeta 200 mm
- Mueble de 80 cm

### COLOR

Negro

Ref. 115230015 | EAN: 8434778007329

### DIMENSIONES EXTERNAS

Ancho 760mm Fondo 440mm

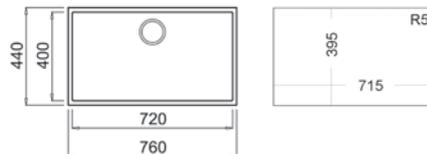

### ACCESORIOS RECOMENDADOS



**DISPENSADOR DE JABON CUADRADO**  
REF: 115890012  
EAN: 8434778004786



**TABLA DE CORTE DE MADERA**  
REF: 40199222  
EAN: 8421152741498



**COLADOR 420x200x74 R15**  
REF: 40199072  
EAN: 8421152144237



**NUEVO**

## SQUARE 50.40 TG

MAESTRO

- Fregadero Tegrante+ de una cubeta
- Superficie de alta resistencia a impactos, choques térmicos y altas temperaturas
- Resistente a la decoloración
- Acabado no poroso muy fácil de limpiar que impide la proliferación de bacterias
- Desagüe con válvula canasta 3<sup>1</sup>/<sub>2</sub>" y sifón
- Profundidad de la cubeta 200 mm
- Mueble de 60 cm

### COLOR

 Negro

Ref: 115230020 | EAN: 8434778007374

### DIMENSIONES EXTERNAS

Ancho 540mm Fondo 440mm

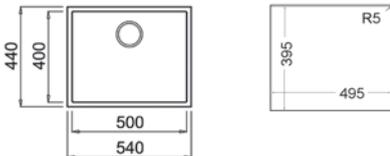

### ACCESORIOS RECOMENDADOS



**DISPENSADOR DE JABON CUADRADO**  
REF: 115890012  
EAN: 8434778004786



**TABLA DE CORTE DE MADERA**  
REF: 40199222  
EAN: 8421152741498



**COLADOR 420x200x74 R15**  
REF: 40199072  
EAN: 8421152144237



**NUEVO**

## SQUARE 50.40 TG

MAESTRO

- Fregadero Tegrante+ de una cubeta
- Superficie de alta resistencia a impactos, choques térmicos y altas temperaturas
- Resistente a la decoloración
- Acabado no poroso muy fácil de limpiar que impide la proliferación de bacterias
- Desagüe con válvula canasta 3<sup>1</sup>/<sub>2</sub>" y sifón
- Profundidad de la cubeta 200 mm
- Mueble de 60 cm

### COLOR

 Blanco Artico

Ref: 115230024 | EAN: 8434778007411

### DIMENSIONES EXTERNAS

Ancho 540mm Fondo 440mm

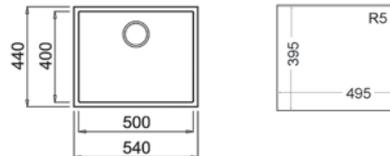

### ACCESORIOS RECOMENDADOS



**DISPENSADOR DE JABON CUADRADO**  
REF: 115890012  
EAN: 8434778004786



**TABLA DE CORTE DE MADERA**  
REF: 40199222  
EAN: 8421152741498



**COLADOR 420x200x74 R15**  
REF: 40199072  
EAN: 8421152144237



**NUEVO**

## SQUARE 40.40 TG

MAESTRO

- **Fregadero Tegrante+ de una cubeta**
- Superficie de alta resistencia a impactos, choques térmicos y altas temperaturas
- *Resistente a la decoloración*
- Acabado no poroso muy fácil de limpiar que impide la proliferación de bacterias
- Desagüe con válvula canasta 3½" y sifón
- Profundidad de la cubeta 200 mm
- Mueble de 50 cm

### COLOR



**Negro**

Ref. 115230025 | EAN: 8434778007428

### DIMENSIONES EXTERNAS

**Ancho** 440mm **Fondo** 440mm

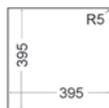
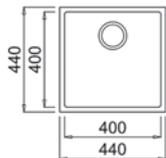

### ACCESORIOS RECOMENDADOS



**DISPENSADOR DE JABON CUADRADO**  
REF: 115890012  
EAN: 8434778004786



**TABLA DE CORTE DE MADERA**  
REF: 40199222  
EAN: 8421152741498



**COLADOR 420x200x74 R15**  
REF: 40199072  
EAN: 8421152144237



**NUEVO**

## SQUARE 40.40 TG

MAESTRO

- **Fregadero Tegrante+ de una cubeta**
- Superficie de alta resistencia a impactos, choques térmicos y altas temperaturas
- *Resistente a la decoloración*
- Acabado no poroso muy fácil de limpiar que impide la proliferación de bacterias
- Desagüe con válvula canasta 3½" y sifón
- Profundidad de la cubeta 200 mm
- Mueble de 50 cm

### COLOR



**Blanco Artico**

Ref. 115230029 | EAN: 8434778007466

### DIMENSIONES EXTERNAS

**Ancho** 440mm **Fondo** 440mm

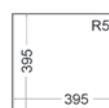
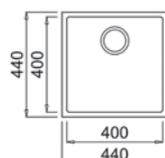

### ACCESORIOS RECOMENDADOS



**DISPENSADOR DE JABON CUADRADO**  
REF: 115890012  
EAN: 8434778004786



**TABLA DE CORTE DE MADERA**  
REF: 40199222  
EAN: 8421152741498



**COLADOR 420x200x74 R15**  
REF: 40199072  
EAN: 8421152144237

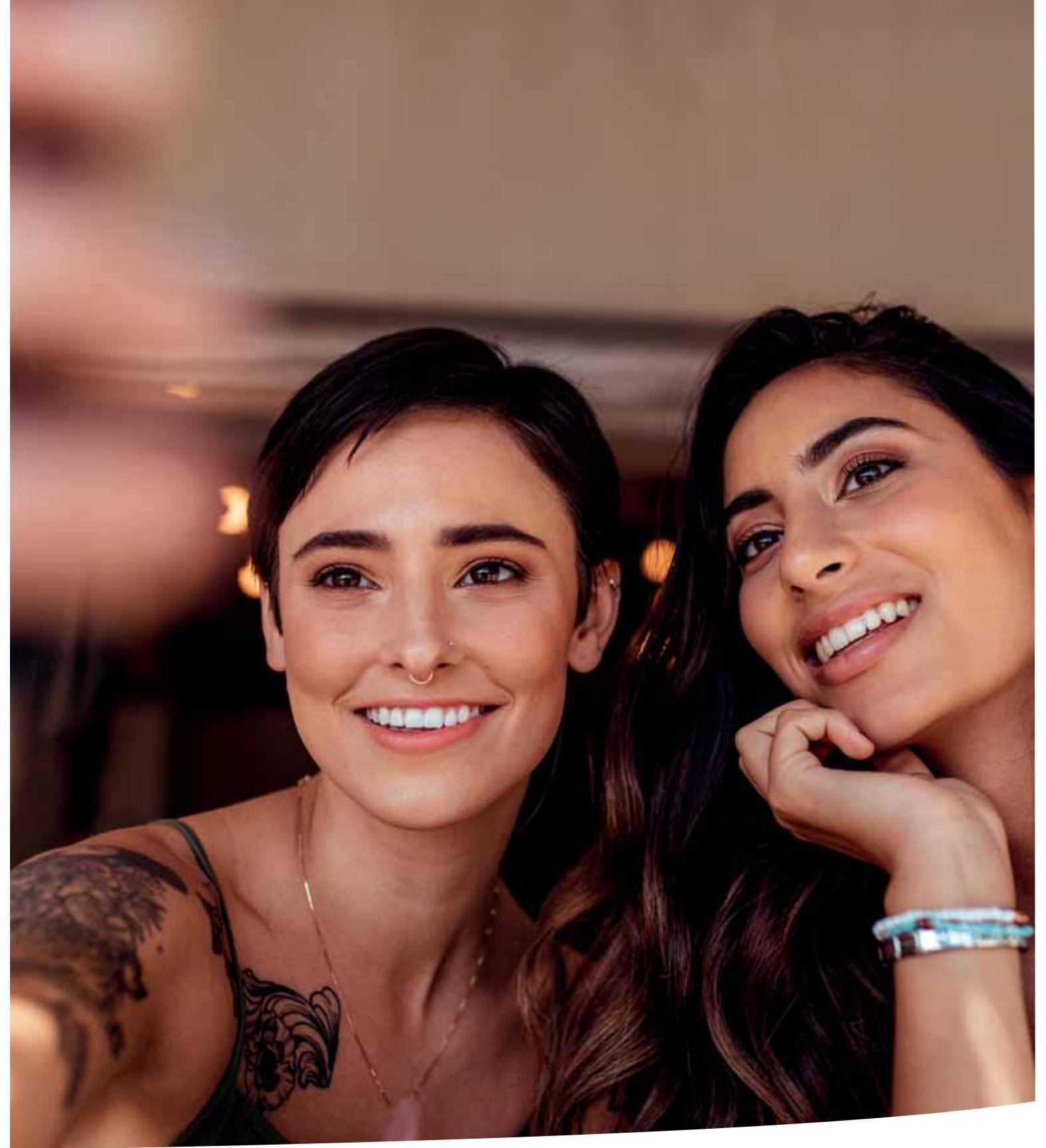

KITS  
TEKAWAY

# Kits TekaWay

Nuevos kit de fregaderos,  
grifos y accesorios



## TEKAWAY UNIVERSO 1C 1E / IN 995

EASY

### COLOR

■ **Acero inoxidable** (orificio grifo)

Ref. 12120078 | EAN: 8421152091838 (dcha.)

Ref. 12120079 | EAN: 8421152091845 (izq.)

Mueble de 60 cm

### DIMENSIONES EXTERNAS

Ancho 790mm Fondo 500mm



GRIFO



COLADOR



DISPENSADOR



VÁLVULA Y SIFÓN



## TEKAWAY UNIVERSO 2C / IN 995

EASY

### COLOR

■ **Acero inoxidable**

Ref. 12120080 | EAN: 8421152091852

### DIMENSIONES EXTERNAS

Ancho 790mm Fondo 500mm



GRIFO



COLADOR



DISPENSADOR



VÁLVULA Y SIFÓN



## TEKAWAY STYLO 1C 1E / IN 995 TOTAL

### COLOR

Acero inoxidable

Ref. 11107068 | EAN: 8421152114070 (dcha.)

Ref. 11107069 | EAN: 8421152114087 (izq.)

Mueble de 45 cm

### DIMENSIONES EXTERNAS

Ancho 830mm Fondo 485mm



GRIFO



CESTA



VÁLVULA Y SIFÓN



## TEKAWAY STYLO 1C / IN 995 TOTAL

### COLOR

Acero inoxidable

Ref. 12107070 | EAN: 8421152114094

Mueble de 45 cm

### DIMENSIONES EXTERNAS

Ancho 465mm Fondo 485mm



INCA IN 995



DISPENSADOR



VÁLVULA Y SIFÓN



## TEKAWAY BE 45.40 / IN 995 TOTAL

### COLOR

Acero inoxidable

Ref. 10125153 | EAN: 8421152114100

Mueble de 60 cm

### DIMENSIONES EXTERNAS

Ancho 450mm Fondo 400mm



GRIFO



DISPENSADOR



VÁLVULA Y SIFÓN



Vive **emociones**  
**verdaderas**





GRIFOS

# OPERA ICO 915 , Línea elegante y estilizada

Un diseño exclusivo, vanguardista y fresco centrado en aportar una mayor funcionalidad a un elemento tan importante en tu cocina como es el grifo. El revolucionario concepto de caño abierto junto a sus 5 aireadores consigue un ahorro significativo de agua al optimizar el caudal. Un grifo con mucha personalidad para encajar en la decoración de tu cocina a la perfección, además de dotar a tu cocina de un diseño profesional y de singular belleza.

Un grifo que no dejará a nadie indiferente.



# TekaPure®, Purifica el agua en profundidad

*Agua libre de impurezas, las partículas quedarán atrapadas en el filtro.*

- ✓ **Mejora un 95% el olor y sabor del agua.**
- ✓ Neutraliza el sabor del cloro y las impurezas orgánicas.
- ✓ **Capacidad de rendimiento del filtro: 5800 litros o 1 año.** Consumo medio por familia = 1.350 litros/año (25 litros semanales).
- ✓ **Recambio de filtro disponibles en su tienda de saneamiento habitual**
- ✓ Fácil sustitución del filtro de recambio.
- ✓ El sistema de filtrado ocupa un mínimo espacio sin obligarle a cambiar su distribución habitual bajo el fregadero .
- ✓ **Certificación alimentaria de conexiones.**

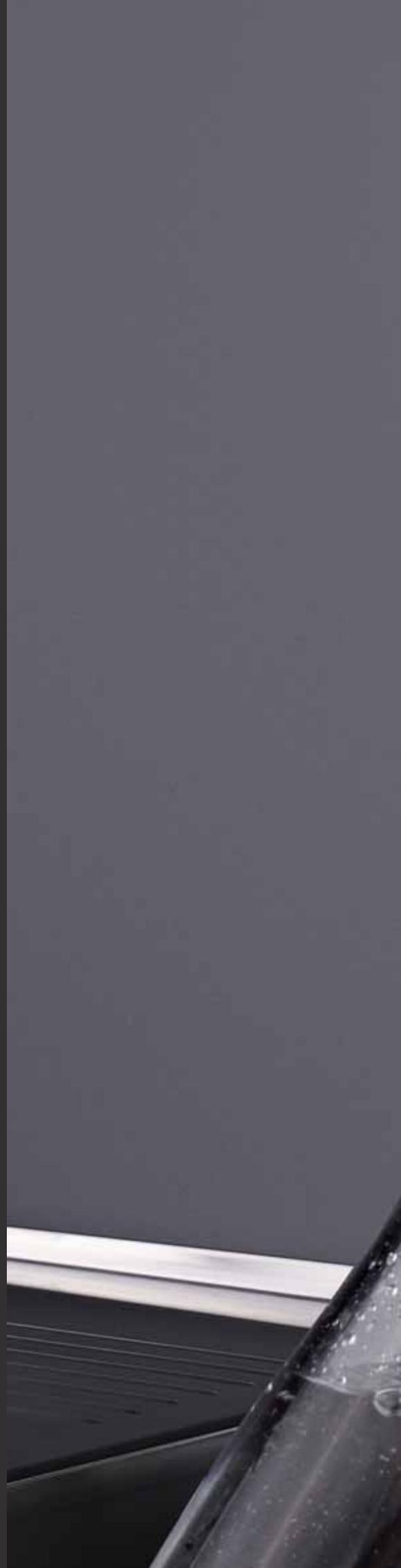





# Supera barreras

El mejor sitio para colocar el fregadero con el grifo de cocina es enfrente de la ventana, si el espacio lo permite. Abrir o cerrar la ventana con un grifo de caño alto delante ya no es un problema. Los grifos monomando retráctiles de Teka, permiten ocultar o extraer su caño alto siempre que sea necesario para que nada tropiece en su camino. Gracias a sus 2 posiciones, ofrecen máxima flexibilidad en la cocina.

# Discos cerámicos Teka

*Mayor vida útil de la grifería*

Los cartuchos de Teka incorporan discos cerámicos sinterizados de elevada resistencia con superficies porosas que retienen durante un mayor periodo de tiempo el lubricante, incrementando la suavidad en el manejo, y por consiguiente, la vida útil de los grifos.

El mecanismo de accionamiento se encuentra aislado del agua. De esta forma, se consigue una lubricación permanente.



## Cartuchos Teka. Mayor durabilidad



### Limitador de temperatura

Los limitadores de temperatura incorporados en los cartuchos permiten reducir el consumo de energía utilizada.



### Ahorro de agua

Los cartuchos de la grifería Teka posibilitan el ahorro de agua cada vez que se utiliza el grifo, gracias al limitador de caudal incorporado.



### Antiquemaduras

Teka incorpora a sus grifos sistemas que previenen el riesgo de quemaduras producido por el agua a elevada temperatura. Gana en tranquilidad y seguridad.



\* No todos los grifos tienen limitador de caudal y temperatura en el cartucho.



**NUEVO**

## OPERA ICO 915

MAESTRO

- Monomando de cocina
- Revolucionario concepto de caño abierto
- Caño giratorio
- 5 aireadores anti-calcáreos integrados en el caño
- Latiguillos de alimentación de 3/8" de alta resistencia
- Superficie resistente al uso diario

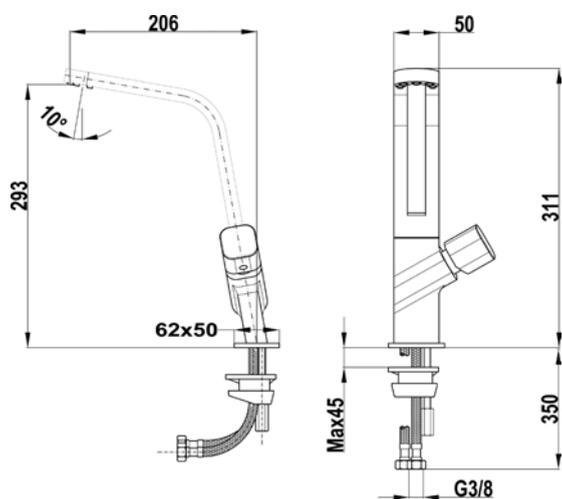

**COLOR**

 **Cromo**

Ref. 116030009 | EAN: 8434778003024







**NUEVO**

**SENSE SE 915**  
MAESTRO

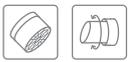

- Monomando de cocina
- Pureza de formas naturales
- Caño giratorio
- Aireador anti-calcáreo
- Latiguillos de alimentación de 3/8" de alta resistencia

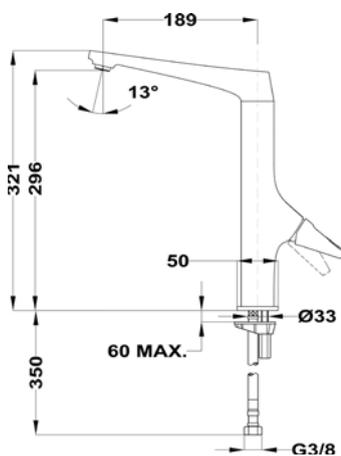

**COLOR**

Cromo

Ref. 116030030 | EAN: 8434778008951



**ICON IC 939**  
MAESTRO



- Caño giratorio y flexible
- Aireador anti calcáreo
- Muelle flexible de alta resistencia
- Flexible de acero inoxidable
- Maneral extraíble con función chorro aireado

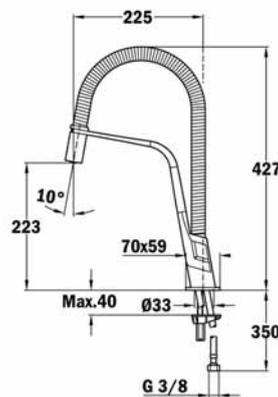

**COLOR**

Cromo

Ref. 339390200 | EAN: 8421152131534



**ICON IC 915**  
TOTAL



- Monomando fregadero de caño alto
- Acabado tipo acero inoxidable
- Caño plano giratorio
- Aireador anti calcáreo integrado en el caño

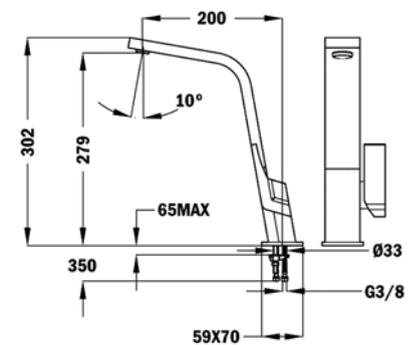

**COLOR**

Acero inoxidable

Ref. 339150201 | EAN: 8421152134399

# GAMA ICÓNICA



## ICON IC 915

TOTAL



- Monomando fregadero de caño alto
- Caño plano giratorio
- Aireador anti calcáreo integrado en el caño

## ICON IC 915

TOTAL



- Monomando fregadero de caño alto
- Caño plano giratorio
- Aireador anti calcáreo integrado en el caño

## ICON IC 915

TOTAL



- Monomando fregadero de caño alto
- Caño plano giratorio
- Aireador anti calcáreo integrado en el caño

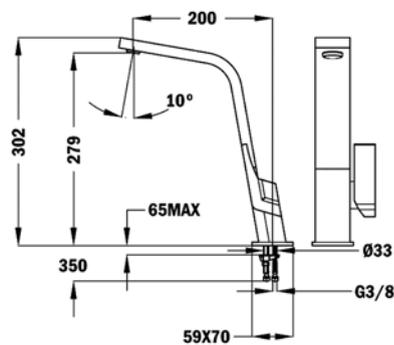
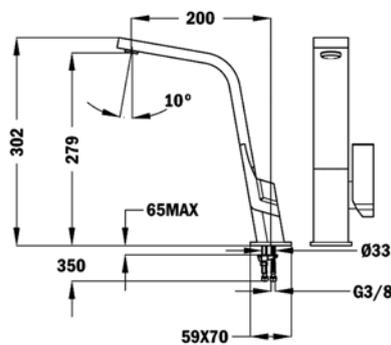
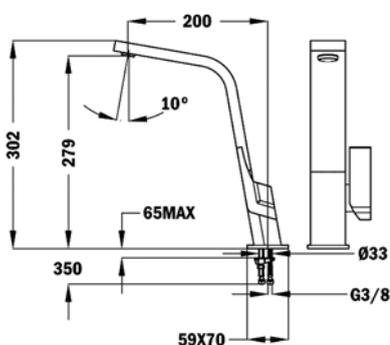

### COLOR

 Cromo

Ref. 339150200 | EAN: 8421152090381

### COLOR

 Blanco

Ref. 33915020W | EAN: 8421152091357

### COLOR

 Negro

Ref. 33915020N | EAN: 8421152091364



**NUEVO**

### BIMANDO ICT 915

TOTAL

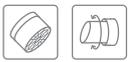

- Bimando de cocina
- Caño giratorio
- Aireador anti-calcáreo integrado en el caño
- Latiguillos de alimentación de 3/8" de alta resistencia
- Superficie resistente al uso diario



**NUEVO**

### ICON ICC 915

TOTAL



- Monomando de cocina
- Caño giratorio
- Aireador anti-calcáreo integrado en el caño
- Latiguillos de alimentación de 3/8" de alta resistencia
- Superficie resistente al uso diario

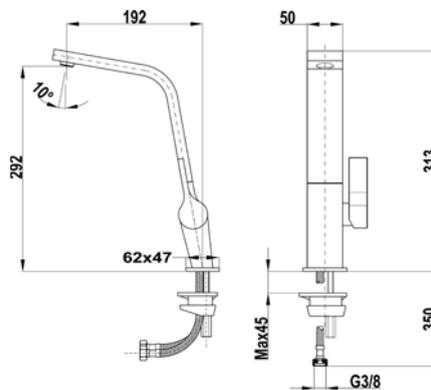
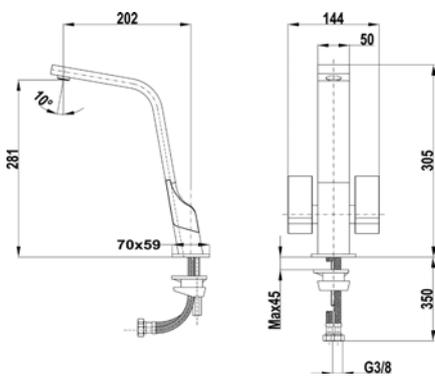

**COLOR**

 Cromo

Ref. 116030010 | EAN: 8434778003031

**COLOR**

 Cromo

Ref. 116030004 | EAN: 8434778002973



**MY 174**  
MAESTRO



- Grifo de cocina semi-profesional
- Doble sistema de fijación para evitar el efecto palanca sobre el fregadero.
- Instalación a pared y fregadero
- Maneral con función stop. 1 Función: ducha
- Muelle flexible de gran resistencia
- Flexible de acero inoxidable recubierto por plástico para una mejor protección y fácil limpieza

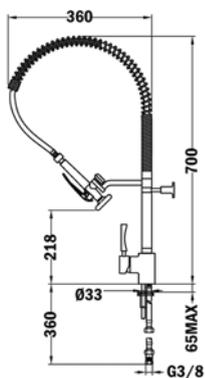

**COLOR**

 Cromo

Ref. 181740200 | EAN: 8421152090367



**NUEVO**

**FORMENTERA TOP FOT 999**  
MAESTRO

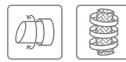

- Monomando de cocina profesional (tipo pescadera) con caño giratorio y flexible
- Ducha con función de Stop (corta el agua completamente)
- 1 tipo de chorro: ducha
- Muelle flexible de alta resistencia
- Flexible de acero inoxidable de alta resistencia reforzado con plástico para una fácil limpieza
- Caño adicional con llave de corte propia ideal para llenado de ollas o recipientes de gran volumen

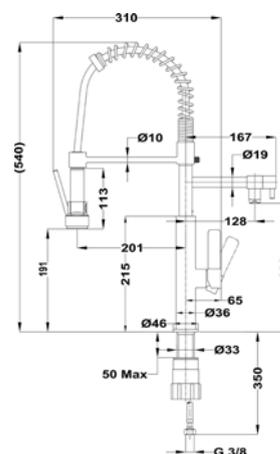

**COLOR**

 Cromo

Ref. 116010003 | EAN: 8434778002836



**NUEVO**

**FORMENTERA TOP FOT 939**  
MAESTRO

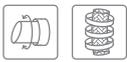

- Monomando de cocina profesional (tipo pescadera) con caño giratorio y flexible
- Ducha con función de Stop (corta el agua completamente)
- 1 tipo de chorro: ducha
- Muelle flexible de alta resistencia
- Flexible de acero inoxidable de alta resistencia reforzado con plástico para una fácil limpieza

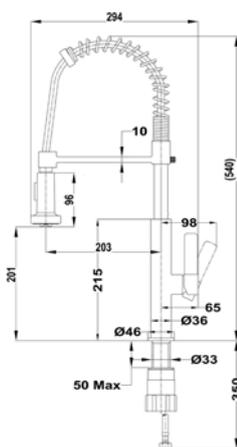

**COLOR**

Cromo

Ref. 116010002 | EAN: 8434778002812



**FORMENTERA FO 999**  
MAESTRO



- Caño giratorio y flexible
- Aireador anticalcáreo
- Muelle flexible de alta resistencia
- Flexible de acero inoxidable
- Maneral extraíble con función chorro aireado

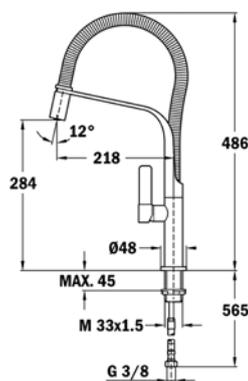

**COLOR**

Cromo

Ref. 629990200 | EAN: 8421152131565



**FORMENTERA FO 939**  
MAESTRO



- Caño giratorio y flexible
- Aireador anticalcáreo
- Muelle flexible de alta resistencia
- Flexible de acero inoxidable
- Maneral extraíble con función chorro aireado

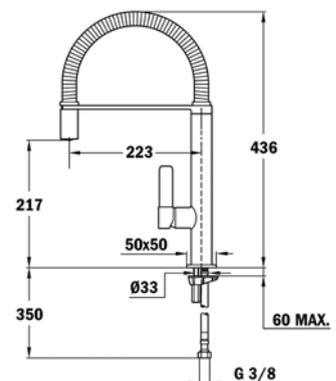

**COLOR**

Cromo

Ref. 629390200 | EAN: 8421152131541



## INOX INX 939 MAESTRO



- Fabricado en acero inoxidable de alta calidad, AISI 304
- Caño giratorio y flexible
- Aireador anticalcáreo
- Muelle flexible de gran resistencia
- Flexible de acero inoxidable recubierto por plástico para una mejor protección y fácil limpieza
- Maneral extraíble a 2 chorros: normal y ducha

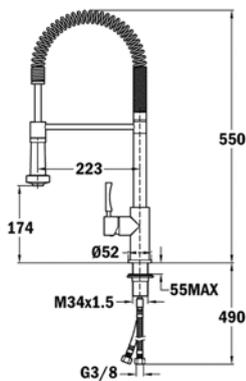

### COLOR

Acero inoxidable

Ref. 749390200 | EAN: 8421152101988



## MY COMPACT MAESTRO



- Altura: 45,6 cm
- Caño giratorio y flexible
- Aireador anti calcáreo
- Muelle flexible de gran resistencia
- Flexible de acero inoxidable recubierto por plástico para una mejor protección y fácil limpieza
- Maneral extraíble a 2 chorros: normal y ducha

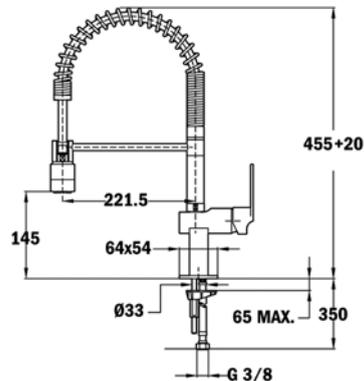

### COLOR

Cromo

Ref. 3893702 | EAN: 8421152052303



## MY1 MAESTRO



- Caño giratorio y flexible
- Aireador anti calcáreo
- Muelle flexible de gran resistencia
- Flexible de acero inoxidable recubierto por plástico para una mejor protección y fácil limpieza
- Maneral extraíble a 2 chorros: normal y ducha

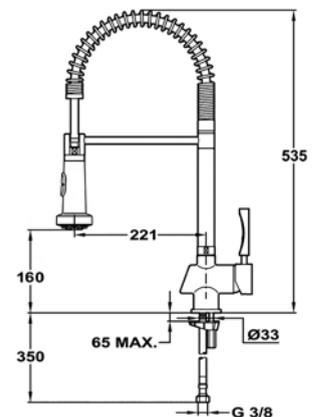

### COLOR

Cromo

Ref. 1816002 | EAN: 8421152043318



**ARES ARK 999**  
MAESTRO



- Grifo de cocina semi-profesional con caño giratorio
- Maneral extraíble con función stop
- Muelle flexible de gran resistencia
- Flexible de acero inoxidable
- Caño adicional con llave de corte propia ideal para llenado de ollas o recipientes de gran volumen

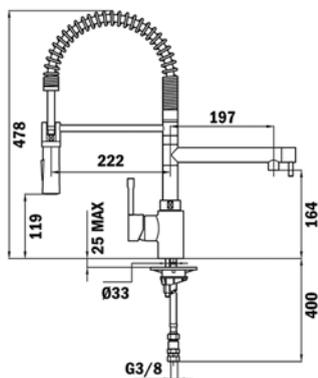

**COLOR**

■ Cromo

Ref. 239991200 | EAN: 8421152112724



**ARES ARK 937**  
MAESTRO



- Altura compatible para instalar en cualquier cocina
- Caño giratorio y flexible
- Aireador anti calcáreo
- Muelle flexible de gran resistencia
- Flexible de acero inoxidable
- Maneral extraíble a 2 chorros: normal y ducha volumen

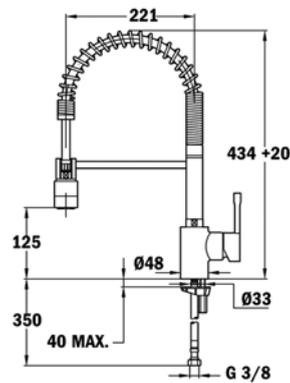

**COLOR**

■ Cromo

Ref. 239371200 | EAN: 8421152102312



**ARES ARK 939**  
MAESTRO



- Caño giratorio y flexible
- Aireador anti calcáreo
- Muelle flexible de gran resistencia
- Flexible de acero inoxidable
- Maneral extraíble a 2 chorros: normal & ducha

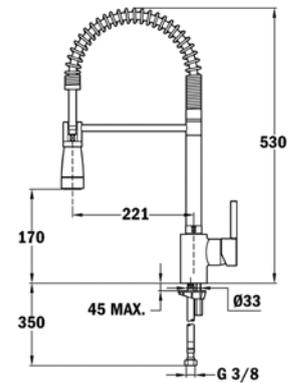

**COLOR**

■ Cromo

Ref. 239391200 | EAN: 8421152084793

# GAMA PROFESIONAL



**NUEVO**

## INCA IN 939 MAESTRO



- Grifo de cocina de caño profesional
- Caño giratorio y flexible
- Aireador anticalcáreo
- Muelle flexible de gran resistencia
- Flexible de acero inoxidable reforzado con plástico para una mejor protección y fácil limpieza
- Maneral extraíble con 2 chorros: normal y ducha
- Latiguillos de alta resistencia de 3/8"
- Cartucho de 35 mm
- Sistema de instalación rápida Easy Fix

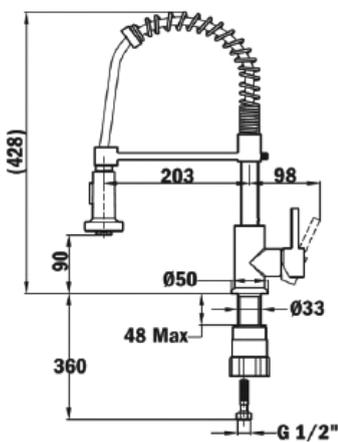

### COLOR

■ Cromo

Ref. 539391200 | EAN: 8413509220145



**NUEVO**

## BIMANDO GO 939 MAESTRO



- Bimando de cocina profesional (tipo pescadera)
- Caño giratorio y flexible
- Ducha con 2 funciones
- Aireador anti-calcáreo
- Latiguillos de alta resistencia 3/8"

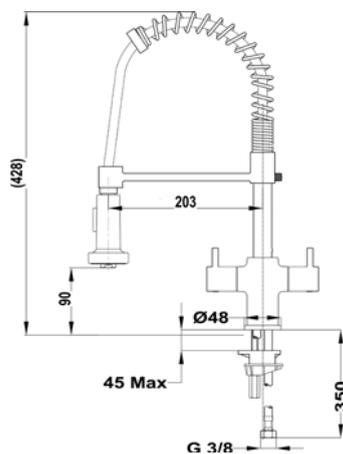

### COLOR

■ Cromo

Ref. 116010001 | EAN: 8434778003154



**NUEVO**

## INCA IN 934 MAESTRO



- Monomando de cocina
- Caño giratorio y flexible
- Aireador anticalcáreo
- Flexible de alta resistencia reforzado con plástico para una mejor protección y fácil limpieza
- Sistema de instalación rápida Easy Fix
- Latiguillos de alta resistencia 3/8"
- Cartucho de 35 mm

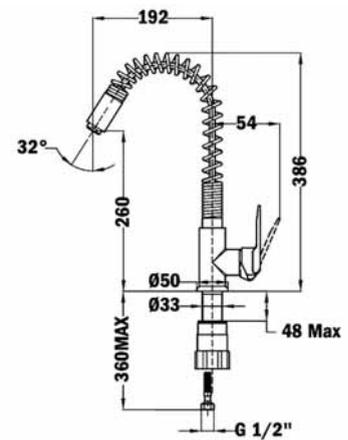

### COLOR

■ Cromo

Ref. 539341200 | EAN: 8413509220046

■ Negro

Ref. 53934120N | EAN: 8413509220053





**MZ 938**  
MAESTRO



- Caño giratorio
- Aireador anti calcáreo
- Maneral extraíble 1 función: normal

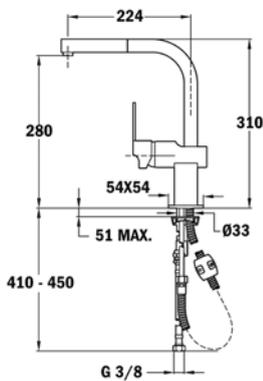

**COLOR**

■ Cromo

Ref. 3893802 | EAN: 8421152073254



**VITA VTK 938**  
MAESTRO



- Maneral extraíble metálico 1 función
- Aireador anti calcáreo
- Caño giratorio

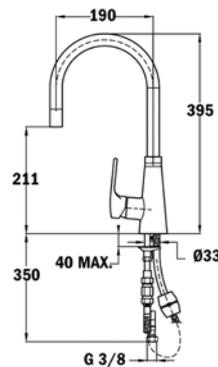

**COLOR**

■ Cromo

Ref. 249380200 | EAN: 8421152084786



**MT EXT.**  
MAESTRO



- Caño giratorio
- Maneral extraíble 2 funciones: normal & ducha
- Aireador anticalcáreo

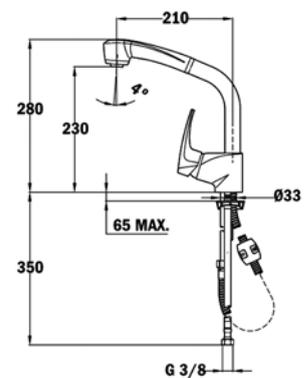

**COLOR**

■ Cromo

Ref. 4093802 | EAN: 8421152035542

# GAMA EXTRAÍBLE



**ARES ARK 938 I**  
MAESTRO



- Acabado tipo acero inoxidable
- Caño giratorio
- Maneral extraíble con función chorro aireado
- Flexible súper resistente
- Aireador anti calcáreo

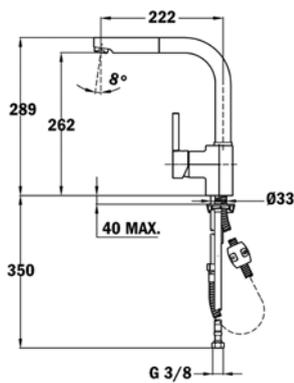

**COLOR**

■ Acero inoxidable

Ref. 239381201 | EAN: 8421152134191



**ARES ARK 938**  
MAESTRO



- Caño giratorio
- Maneral metálico extraíble con función chorro aireado
- Flexible súper resistente
- Aireador anti calcáreo

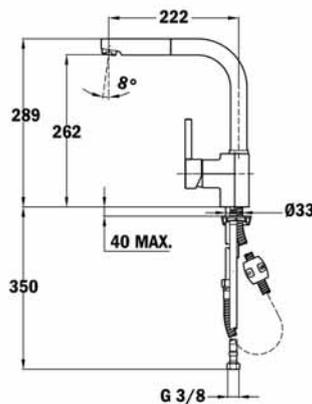

**COLOR**

■ Cromo

Ref. 239381200 | EAN: 8421152086995



**ARES ARK 938 W / N**  
MAESTRO



- Caño giratorio
- Maneral metálico extraíble con función chorro aireado
- Flexible súper resistente
- Aireador anti calcáreo

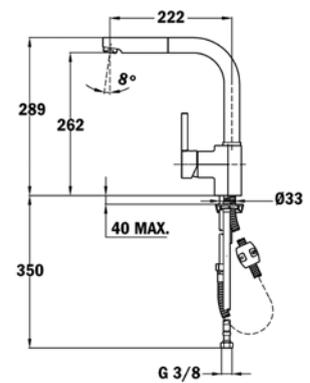

**COLOR**

□ Blanco

Ref. 23938120W | EAN: 8421152134252

■ Negro

Ref. 23938120N | EAN: 8421152134207



NUEVO

**E-PURE ELECTRONICO EP 937**  
MAESTRO



- Grifo de cocina con caño alto semi-profesional
- Con electrónica de control para filtro
- Incluye electrónica de control y pulsador
- Incluye racor de seguridad universal para conexión a equipo filtración
- Sin equipo filtrado
- Incluye batería
- Limitador de caudal circuito agua tratada 2 l/minuto

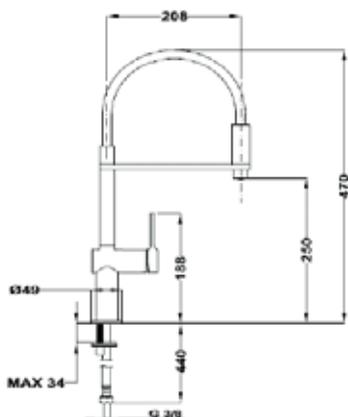

COLOR

Cromo

Ref. 116000001 | EAN: 8434778009309



NUEVO

**E-PURE ELECTRONICO EP 915**  
TOTAL



- Grifo de cocina de caño alto
- Con electrónica de control para filtro
- Incluye electrónica de control y pulsador
- Incluye racor de seguridad universal para conexión a equipo filtración
- Sin equipo filtrado
- Incluye batería
- Limitador de caudal circuito agua tratada 2 l/minuto

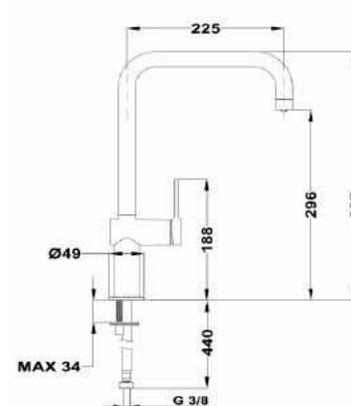

COLOR

Cromo

Ref. 116080000 | EAN: 8434778009286

## GAMA TEKA PURE



### OS 200

TOTAL



- Grifo de cocina con función para agua filtrada
- 2 vías de agua independientes (agua filtrada y agua no filtrada)
- Filtro no incluido

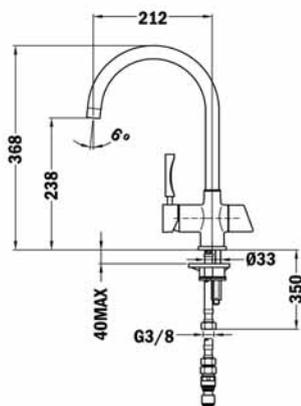

#### COLOR

 Cromo

Ref. 182000200 | EAN: 8421152084748



### OS 206

TOTAL



- Grifo de cocina con función para agua filtrada
- Monomando con dos vías de agua independientes. (Agua filtrada y no filtrada)
- Caño giratorio
- Aireador anti calcáreo
- Filtro no incluido

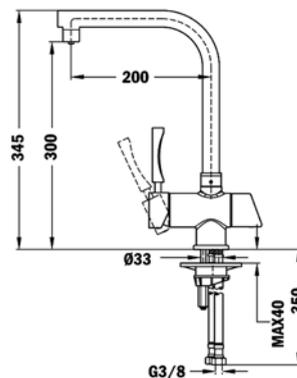

#### COLOR

 Cromo

Ref. 182060200 | EAN: 8421152131503



# GAMA CAÑO ALTO



**INOX INX 914**  
TOTAL



- Monomando fregadero de caño alto
- Fabricado en acero inoxidable de alta calidad, AISI 304
- Caño giratorio
- Aireador anticalcáreo

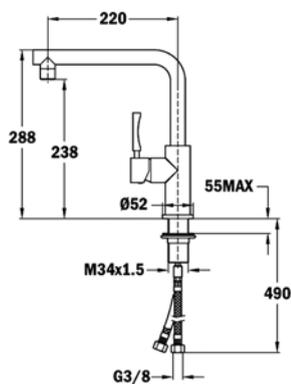

**COLOR**

■ Acero inoxidable

Ref. 749140200 | EAN: 8421152082126



**INOX INX 915**  
TOTAL



- Monomando fregadero de caño alto
- Fabricado en acero inoxidable de alta calidad, AISI 304
- Caño giratorio
- Aireador anticalcáreo

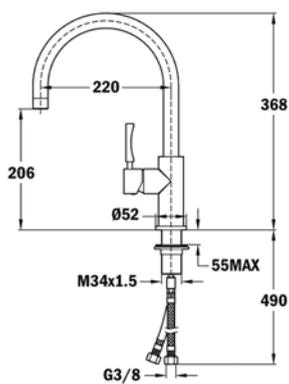

**COLOR**

■ Acero inoxidable

Ref. 749150200 | EAN: 8421152082096



**FORMENTERA FO 915 I**  
TOTAL



- Monomando fregadero de caño alto
- Acabado tipo acero inoxidable
- Diseño minimalista
- Caño giratorio
- Aireador anticalcáreo

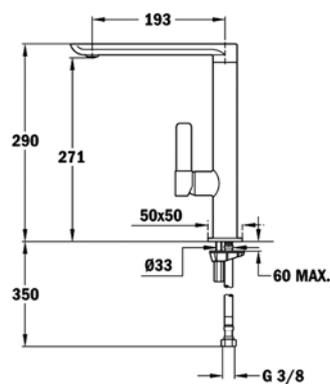

**COLOR**

■ Acero inoxidable

Ref. 629150201 | EAN: 8421152134818



**FORMENTERA FO 915**  
TOTAL

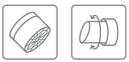

- Monomando fregadero de caño alto
- Diseño minimalista
- Caño giratorio
- Aireador anticalcáreo

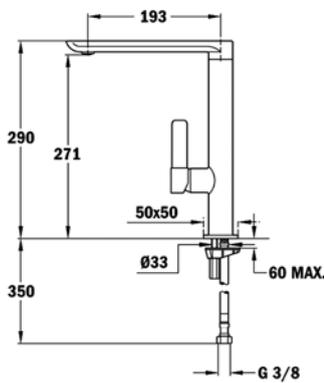

**COLOR**

 Cromo

Ref. 629150200 | EAN: 8421152112700



**FORMENTERA FO 915 BC**  
TOTAL



- Monomando fregadero de caño alto
- Diseño minimalista
- Caño giratorio
- Aireador anticalcáreo

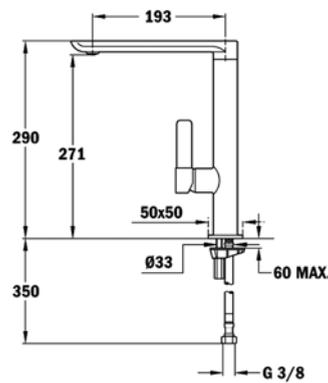

**COLOR**

 Blanco

Ref. 62915020BC | EAN: 8421152134801



**FORMENTERA FO 915 NC**  
TOTAL



- Monomando fregadero de caño alto
- Diseño minimalista
- Caño giratorio
- Aireador anticalcáreo

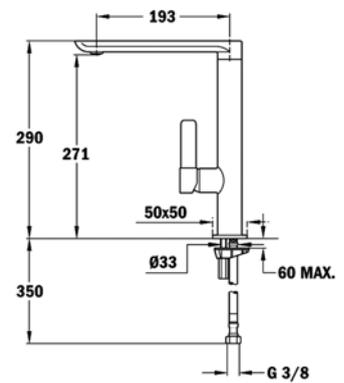

**COLOR**

 Negro

Ref. 62915020NC | EAN: 8421152134832

# GAMA CAÑO ALTO



**FRAME**  
TOTAL



- Caño giratorio
- Aireador anticalcáreo integrado en el caño

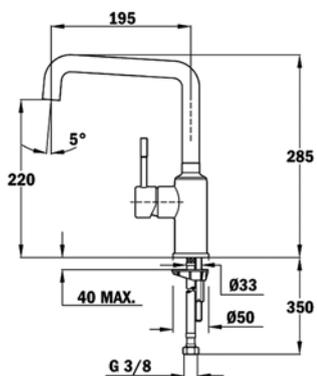

**COLOR**

 Cromo

Ref. 509150200 | EAN: 8421152076453



**NUEVO**

**FORMENTERA TOP FOT 995**  
TOTAL



- Grifo de cocina de caño alto
- Sistema de instalación rápida Easy Fix
- Aireador anti-calcalcáreo integrado en el caño
- Latiguillos de alta resistencia de 3/8"

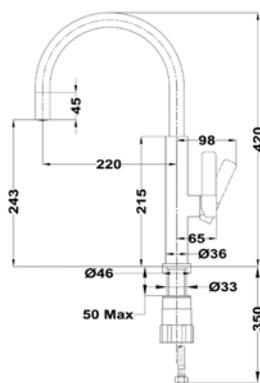

**COLOR**

 Cromo

Ref. 116030022 | EAN: 8434778002096



**NUEVO**

**FORMENTERA TOP FOT 995**  
TOTAL



- Grifo de cocina de caño alto
- Caño en color blanco
- Sistema de instalación rápida Easy Fix
- Aireador anti-calcalcáreo integrado en el caño
- Latiguillos de alta resistencia de 3/8"

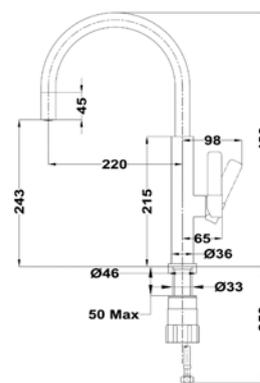

**COLOR**

 Blanco

Ref. 116030024 | EAN: 8434778002119





**NUEVO**

**FORMENTERA TOP FOT 995**  
TOTAL



- Grifo de cocina de caño alto
- Caño en color negro
- Sistema de instalación rápida Easy Fix
- Aireador anti-calcáreo integrado en el caño
- Latiguillos de alta resistencia de 3/8"

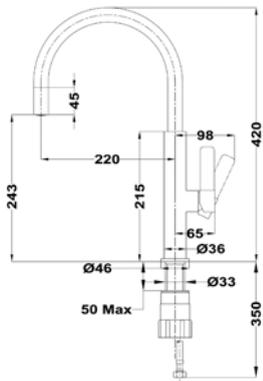

**COLOR**  
■ Negro

Ref. 116030023 | EAN: 8434778002102



**VITA 915**  
EASY



- Caño giratorio
- Aireador anti calcáreo

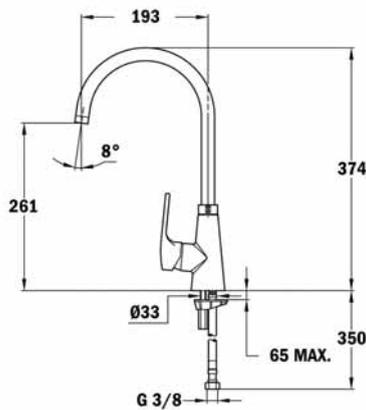

**COLOR**  
■ Cromo

Ref. 249150200 | EAN: 8421152076460



**ARES ARK 915**  
EASY



- Caño giratorio
- Aireador anti calcáreo

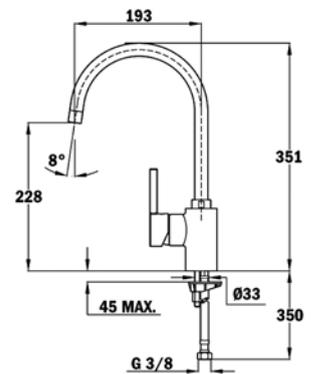

**COLOR**  
■ Cromo

Ref. 239151200 | EAN: 8421152084717

# GAMA CAÑO ALTO



**INCA IN 995**  
EASY



- Caño giratorio
- Aireador anticalcáreo

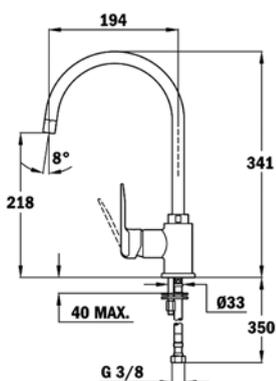

**COLOR**

Cromo

Ref. 5399512 | EAN: 8421152066669

Negro metálico

Ref. 53995120Q | EAN: 8421152069479

Arena Beige

Ref. 539951205 | EAN: 8421152069462



**MT PLUS MTP 995**  
EASY



- Caño alto giratorio
- Aireador anticalcáreo
- Cartucho de 35 mm
- Sistema de instalación rápida Easy Fix
- Latiguillos certificados AENOR de 3/8"

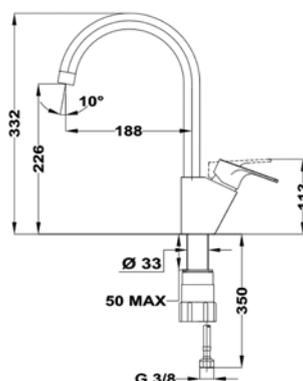

**COLOR**

Cromo

Ref. 116030001 | EAN: 8434778000641



**MTP PLUS MTP 915**  
EASY



- Caño fundido giratorio
- Aireador anticalcáreo

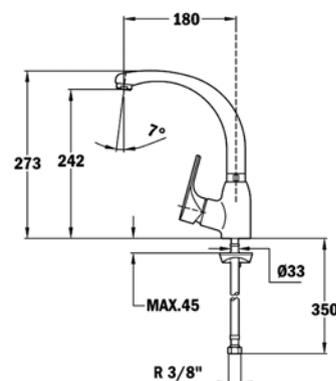

**COLOR**

Cromo

Ref. 469150200 | EAN: 8421152084823



**ALAIOR SP 995 I**  
TOTAL

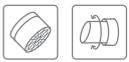

- Monomando alto acabado acero inoxidable
- Caño giratorio
- Aireador anticalcáreo

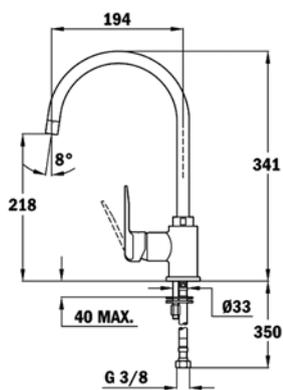

**COLOR**

■ Acero inoxidable

Ref. 55995020I | EAN: 8421152134764



**ALAIOR SP 995**  
EASY



- Caño giratorio
- Aireador anticalcáreo

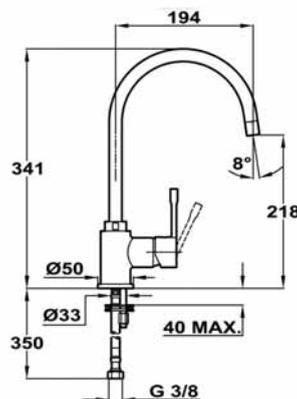

**COLOR**

■ Cromo

Ref. 559950200 | EAN: 8421152090237



**INCA IN 914**  
EASY

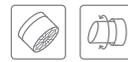

- Caño giratorio
- Aireador anticalcáreo

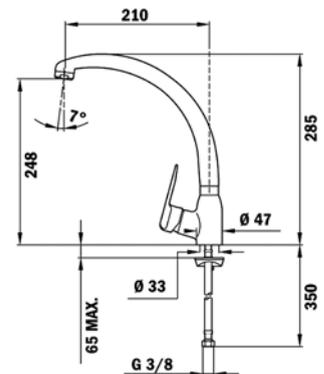

**COLOR**

■ Cromo

Ref. 5391412 | EAN: 8421152091487

Ref. 53914C6 | EAN: 8421152093177

Con limitador de caudal 6 litros/min.

# GAMA CAÑO ALTO



**MN**  
EASY

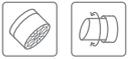

- Caño giratorio
- Aireador anticalcáreo



**INCA IN 912**  
EASY



- Caño giratorio
- Aireador anticalcáreo

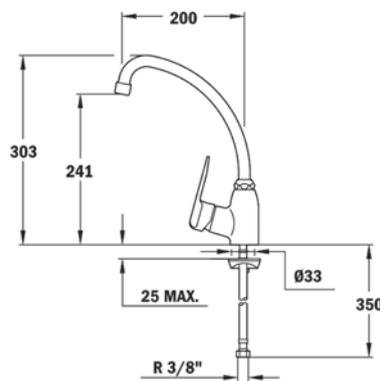
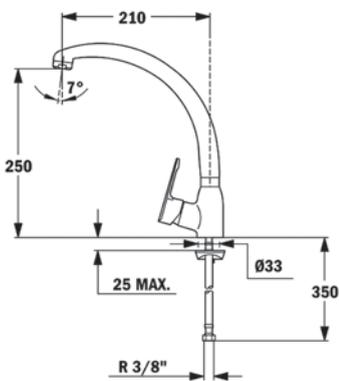

**COLOR**  
Cromo

Ref. 8191462 | EAN: 8421152749197

**COLOR**  
Cromo

Ref. 5391212 | EAN: 8421152093160



**VITA VTK 978**  
TOTAL



- Caño fundido giratorio
- Maneral extraíble metálico 1 función
- Aireador anti calcáreo

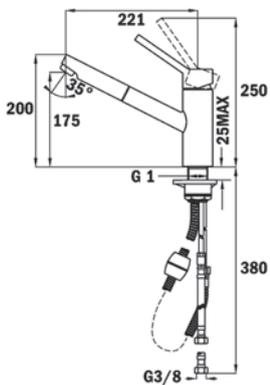

**COLOR**

■ Cromo

Ref. 249780200 | EAN: 8421152088920



**AURA AUK 978**  
TOTAL



- Caño giratorio
- Maneral extraíble 1 función
- Aireador anticalcáreo

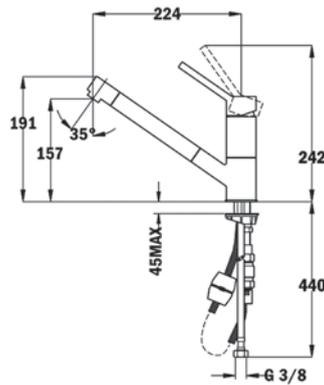

**COLOR**

■ Cromo

Ref. 509780200 | EAN: 8421152084816

■ Negro metálico

Ref. 509780207 | EAN: 8421152088968



**MS1 EXT.**  
TOTAL



- Caño fundido giratorio
- Maneral extraíble 2 funciones: normal & ducha
- Aireador anticalcáreo

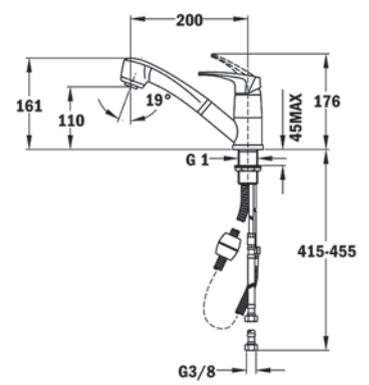

**COLOR**

■ Cromo

Ref. 4097802 | EAN: 8421152744338

# GAMA CAÑO BAJO



**INCA IN 993**  
EASY

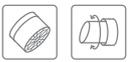

- Caño medio giratorio
- Aireador anticalcáreo
- Cartucho de 40 mm
- Latiguillos certificados AENOR de 3/8"

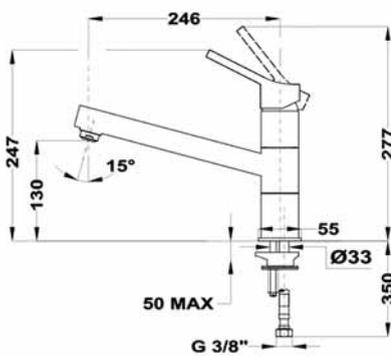

**COLOR**

■ Cromo

Ref. 116050000 | EAN: 8434778000665



**MT PLUS MTP 978 D**  
TOTAL



- Caño fundido giratorio
- Maneral extraíble 2 funciones: normal & ducha
- Aireador anticalcáreo

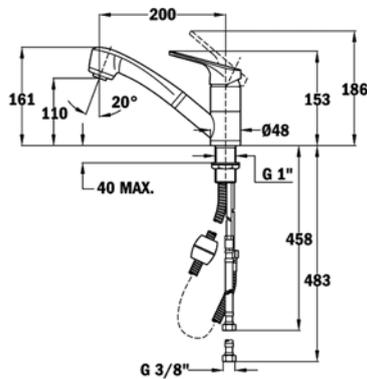

**COLOR**

■ Cromo

Ref. 469781200 | EAN: 8413509220251



**AURA AUK 913**  
EASY



- Caño giratorio
- Aireador anticalcáreo

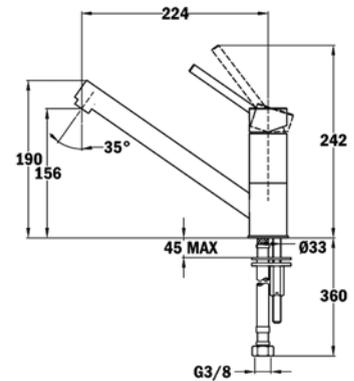

**COLOR**

■ Cromo

Ref. 509130200 | EAN: 8421152084809



**MS1**  
EASY



- Caño giratorio
- Aireador anticalcáreo

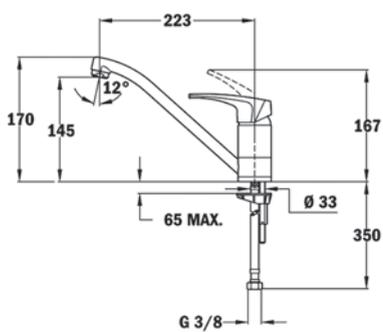

**COLOR**

■ Cromo

Ref. 4091302 | EAN: 8421152744307



**MT PLUS MTP 913**  
EASY



- Caño giratorio
- Aireador anticalcáreo

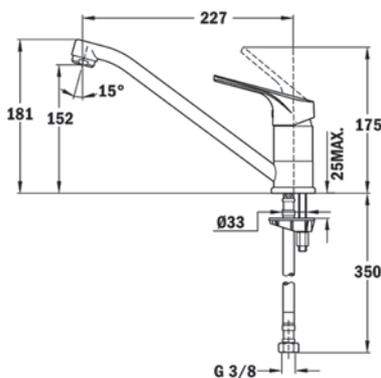

**COLOR**

■ Cromo

Ref. 469130200 | EAN: 8421152084724



**INCA IN 913**  
EASY



- Caño giratorio
- Aireador anticalcáreo

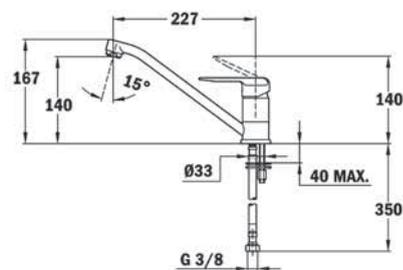

**COLOR**

■ Cromo

Ref. 5391312 | EAN: 8421152091494

## GAMA CAÑO BAJO



**ML**  
EASY

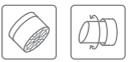

- Caño giratorio
- Aireador anticalcáreo

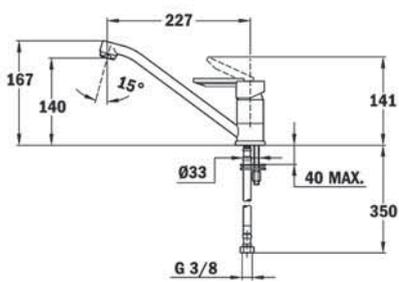

**COLOR**

 Cromo

Ref. 8191362 | EAN: 8421152747650



**MED 913**  
EASY



- Monomando fregadero con maneta gerontológica de fácil apertura
- Caño giratorio
- Aireador anticalcáreo

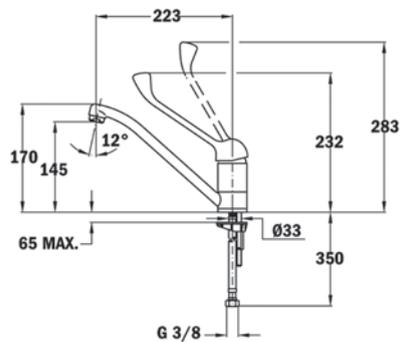

**COLOR**

 Cromo

Ref. 8091317 | EAN: 8421152090428





**MB2 024**  
EASY

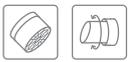

- Monomando fregadero mural
- Caño giratorio fundido
- Aireador anti calcáreo

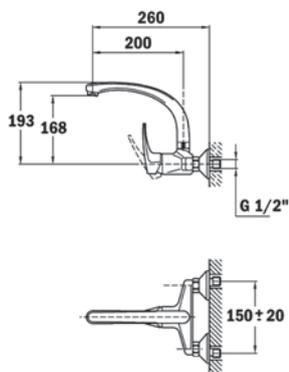

**COLOR**

■ Cromo

Ref. 4002402 | EAN: 8421152090763



**INCA IN 024**  
EASY



- Monomando fregadero mural
- Caño giratorio
- Aireador anticalcáreo

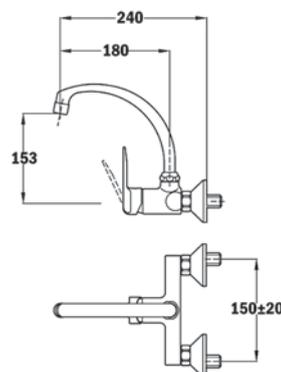

**COLOR**

■ Cromo

Ref. 5302412 | EAN: 8421152091500



**MT PLUS MTP 025**  
EASY

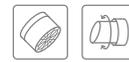

- Monomando fregadero mural
- Caño giratorio 200 mm
- Aireador anticalcáreo

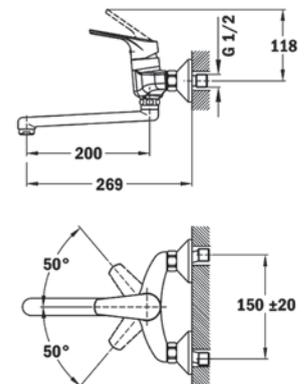

**COLOR**

■ Cromo

Ref. 460250200 | EAN: 8421152086971

# Complementos que marcan la diferencia

## **Multicook Master**

### **Convierte tu horno en un horno a vapor**

Cocinar al vapor nos aporta numerosos beneficios. Además de unos resultados muy saludables. Los alimentos quedan más jugosos y apetitosos conservando todos sus nutrientes, vitaminas y minerales.

Cocina sin aceite preservando el sabor, la textura y el aroma original de los alimentos con el nuevo kit Multicook Master de Teka, y si quieres disfrutar de un menú variado, utiliza las dos bandejas individuales incorporadas en el kit.



#### **Dos bandejas individuales**

Para cocinar varios alimentos al mismo tiempo (raciones).



#### **Tapa de cristal**

Con válvula de salida y recubrimiento de silicona para cocinar al vapor.



#### **Parrilla interior**

Ideal para cocinar alimentos jugosos, intensificando su sabor.



#### **Bandeja extra profunda**

Bandeja que logra una mejor difusión y distribución del calor.



## **Siente el bienestar del cocinado a vapor**

Vierte un poco de agua en la bandeja extra profunda, selecciona la función solera en tu horno y ¡a cocinar! Elige las bandejas individuales para alimentos con jugo y la parrilla para verduras o grandes piezas de pescado. Y a continuación lava todas sus piezas en el lavavajillas.

#### **COLOR**

■ **Acero inoxidable**

Ref.: 41599012 | EAN: 8421152150184

Ideal para regenerar productos que tras varios días han perdido su jugosidad.

Porque comer es una necesidad pero comer de forma saludable es un arte y Teka te lo pone fácil.

# Bandeja Pro-Titanium Dual

## *La bandeja perfecta*

Siente y degusta el sabor de una buena receta. Crujiente por fuera y jugosa por dentro.

Nueva bandeja Pro-Titanium dual, la única que te permite cocinar sobre la placa de inducción, vitrocerámica, gas y horno.



Porque a veces, en la simplicidad está la alta gastronomía, Teka te lo pone fácil. Prueba a marcar previamente la comida en la inducción Teka y terminar su cocinado en el horno a una temperatura más baja para obtener un resultado extra jugoso. Todo ello sin mover el alimento de la bandeja Pro-Titanium Dual.

Un gran complemento en nuestra cocina.

## Seguridad y durabilidad

Bandeja de fundición antiadherente de máxima resistencia a las rayaduras debido a su recubrimiento Quantanium® firme y duradero. Sus asas recubiertas de silicona aseguran un agarre cómodo y seguro.

COLOR

Negro

Ref.: 41599013 | EAN: 8421152150191

## Versatilidad

Incorpora una zona ferromagnética diseñada para su uso tanto en el horno como en la inducción, la vitrocerámica o la placa de gas.

## Comodidad

Diseño concebido para preparar, cocinar y presentar en el mismo recipiente. Listo para servir en la mesa. Y a continuación al lavavajillas.

## HORNOS



### KIT GUÍAS TELESCÓPICAS 2 ALTURAS COCINADO

- Sistema de guías extraíbles para horno
- Las guías opcionales pueden ser instaladas en los hornos con guías cromadas o sistemas de guías telescópicas de serie
- Kit de dos guías telescópicas

#### COLOR

■ Acero inoxidable

Ref.: 41599010 | EAN: 8421152150160



### KIT GUIAS TELESCOPICAS 1 ALTURA COCINADO

- Sistema de guías extraíbles para horno
- Las guías opcionales pueden ser instaladas en los hornos con guías cromadas o sistemas de guías telescópicas de serie
- Kit de una guía telescópica

#### COLOR

■ Acero inoxidable

Ref.: 41599011 | EAN: 8421152150177



### PIEDRA VOLCÁNICA CARNE DOUBLE COOK

- Ideal para carne a la piedra
- Del horno a la mesa

#### COLOR

■ Negro

Ref.: 41599005 | EAN: 8421152054673



### PIEDRA PIZZA TERRACOTA DOUBLE COOK

- Degusta una pizza al más puro estilo italiano, con la piedra de terracota horno de leña

#### COLOR

■ Acero inoxidable

Ref.: 41599006 | EAN: 8421152110591



ENCIMERAS



SET BATERÍA INDUCCIÓN  
CON COUSCOUSSIER

- El set de 8 piezas de acero inoxidable está compuesto por:
  - 1 cazuela Ø 24 cm
  - 1 cazuela Ø 20 cm
  - 1 sartén cónica Ø 26 cm
  - 1 couscoussier Ø 24 cm
  - 1 cazo Ø 16 cm
  - 3 tapas
- Apto para inducción, vitrocerámica y gas

COLOR

■ Acero inoxidable  
REF.: 49004841 | EAN: 8421152140932



SET BATERÍA INDUCCIÓN

- El set de 9 piezas de acero inoxidable está compuesto por:
  - 1 cazuela Ø 24 cm
  - 1 cazuela Ø 20 cm
  - 1 cazuela Ø 16 cm
  - 1 cacerola Ø 28 cm
  - 1 cazo Ø 16 cm
  - 4 tapas
- Apto para inducción, vitrocerámica y gas

COLOR

■ Acero inoxidable  
REF.: 49004840 | EAN: 8421152123621



GRILL REDONDO  
ANTIADHERENTE

- Acero inoxidable
- 6,3 mm de espesor en la base
- Antiadherente y resistente a ralladuras
- Apto para inducción, vitrocerámica y gas
- Ø 34 cm en la base
- Cocina saludable

COLOR

■ Acero inoxidable  
REF.: 49004871 | EAN: 8421152139646



GRILL CUADRADO  
ANTIADHERENTE

- Acero inoxidable
- 6,3 mm de espesor en la base
- Antiadherente y resistente a ralladuras
- Apto para inducción, vitrocerámica y gas
- Grill de 27x27 cm en la base
- Ideal para fuegos flex

COLOR

■ Acero inoxidable  
REF.: 49004870 | EAN: 8421152139639



FREIDORA

- Acero inoxidable
- 6,3 mm de espesor en la base
- Tapa de cristal
- Cesta de acero inoxidable
- Altura 10 cm
- Capacidad 4,2 L
- Apto para inducción, vitrocerámica y gas
- Ø 24 cm en la base

COLOR

■ Acero inoxidable  
REF.: 49004846 | EAN: 8421152141649

## ACCESORIOS DE COCINA

### KIT UNIÓN ENCIMERAS IZ/TZ

---

• DE 600x510 mm (1 ud)

**COLOR**

Acero inoxidable

REF.: 40204394 | EAN: 8421152153475

### KIT UNIÓN MÓDULOS IR/IRF/TR

---

**COLOR**

Acero inoxidable

REF.: 40204393 | EAN: 8421152048351

### KIT UNIÓN ENCIMERAS EFX

---

**COLOR**

Acero inoxidable

REF.: 40204395 | EAN: 8421152156001



## FRIFORÍFICOS

### KIT UNIÓN INOX TS3 370/ TGF3 270

---

**COLOR**

Acero inoxidable

REF.: 40699015 | EAN: 8421152087466

### KIT UNIÓN BLANCO TS3 370/ TGF3 270

---

**COLOR**

Blanco

REF.: 40699016 | EAN: 8421152090046

## LAVADORAS

### KIT UNIÓN COLUMNA SPA STKT 18M

---

**COLOR**

Blanco

REF.: 114190000 | EAN: 8434778001112

FREGADEROS

SET MULTITRABAJO ZENIT R15

*Un complemento para cortar, lavar, cocinar, servir y ¡disfrutar!*



- Set compuesto por 6 elementos:
  - 1 Bandeja de bambú
  - 2 Recipientes cerámicos pequeños
  - 1 Recipiente cerámico grande
  - 2 Tapas de silicona en color rojo
- La tabla de bambú se desliza por encima de la cubeta del fregadero permitiendo trabajar a diferentes alturas

**COLOR**

Ref: 40199270 - EAN: 8421152145357

TRITURADOR DE RESIDUOS TR 50.4

*Tu cocina limpia y libre de olores de la forma más fácil... ¡apretar un botón!*



- Elementos de trituración en acero inoxidable
- Protector anticorrosivo
- Sifón de adaptación incluido
- Deflector de sonido
- Interruptor neumático incluido, orificio Ø 35 mm
- Capacidad: 980 ml
- Potencia: 0'55 cv

**COLOR**

■ Acero inoxidable

Ref: 40197020 - EAN: 8421152141793

# ACCESORIOS DE COCINA

## CESTAS



**CESTA VARILLA INOX**  
ø340x145 mm  
REF. 40199039  
EAN: 8421152026670



**CESTA VARILLA INOX**  
ø370x145 mm  
REF. 40199038  
EAN: 8421152026663



**CESTA VARILLA INOX**  
380x320x145 mm  
REF. 40199037  
EAN: 8421152026656



**COLADOR INOX**  
193x339x60 mm  
REF. 40199057  
EAN: 8421152114209



**COLADOR UNIVERSO BLANCO**  
260x434x105 mm  
REF. 40199061  
EAN: 8421152745786



**COLADOR INOX UNIVERSAL**  
420x200x74 R15  
REF. 40199072  
EAN: 8421152144237

## TABLAS DE MADERA



**TABLA DE CORTE DE BAMBÚ**  
REF. 40199236  
EAN: 8421152143667



**TABLA DE MADERA + COLADOR**  
REF. 40199230  
EAN: 8421152084670



**CONJUNTO TABLA + COLADOR CUBETA**  
40x40  
REF. 40199233 | EAN: 8421152119334



**TABLA DE CORTE DE MADERA FREGADERO CLASSIC ANGULAR**  
REF. 40199222  
EAN: 8421152741498



**TABLA DE CORTE DE MADERA FREGADERO FREGADERO STYLO**  
REF. 40199201  
EAN: 8421152496015



**TABLA DE CORTE DE MADERA FREGADERO CENTROVAL / DUETTA**  
REF. 40199203 | EAN: 8421152496039

## DISPENSADORES



**DISPENSADOR JABÓN INOX**  
REF. 115890012  
EAN: 8434778004786



**DISPENSADOR JABÓN UNIVERSAL**  
REF. 115890011  
EAN: 8434778004779

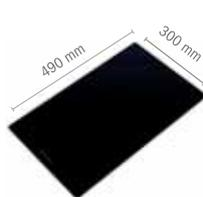

**TABLA DE CORTE DE CRISTAL**  
REF. 40199225  
EAN: 8421152062128



**TABLA DE CORTE DE CRISTAL**  
REF. 115890009  
EAN: 8434778004755

## MULTIGRATER

ESCURRIDOR ENROLLABLE CON RALLADOR MULTIUSOS INCORPORADO

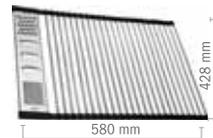

**MULTIGRATER ROLLING PROFI**  
REF. 40199260  
EAN: 8421152102190

## OTROS ACCESORIOS



**TAPA INOX DE VÁLVULA CESTILLA**  
REF. 40199510  
EAN: 8421152113806

## VÁLVULAS



**VÁLVULA NORMAL SIN REBOSADERO**  
REF. 61001301  
EAN: 8421152714515



**VÁLVULA NORMAL CON REBOSADERO**  
REF. 61001300  
EAN: 8421152714508



**VÁLVULA CANASTA 3 1/2" SIN REBOSADERO**  
REF. 61001303  
EAN: 8421152714492



**VÁLVULA CANASTA 3 1/2" CON REBOSADERO**  
REF. 61001302  
EAN: 8421152714478



**VÁLVULA CANASTA 3 1/2" CON REBOSADERO RECTANGULAR**  
REF. 61001272  
EAN: 8421152164587

## SIFONES SALVA ESPACIO



**CONJUNTO 1C SALVAESPACIO**  
REF. 61001097  
EAN: 8421152713013



**CONJUNTO 2C SALVAESPACIO**  
REF. 61001104  
EAN: 8421152714881



**SISTEMAS DE RECICLAJE**

• Los sistemas de reciclaje Teka ayudan a gestionar de forma práctica y racional los residuos domésticos, permitiendo clasificarlos acorde al sistema de recogida pública. Teka adquiere mayor conciencia ecológica.

**SISTEMA DE RECICLAJE TEKA ECO EASY 60**

Ref.: 40197920 | EAN: 8421152113875

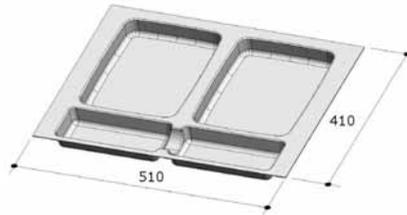

- Formado por 1 contenedor de 12 litros y 2 contenedores de 5 litros.
- Altura contenedores: 23 cms.
- Libre instalación.
- Mueble de 45 cms.

**SISTEMA DE RECICLAJE TEKA ECO EASY 45**

Ref.: 40197900 | EAN: 8421152113844

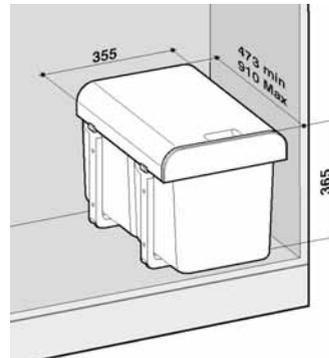

- Formado por 2 contenedores de 15 litros.
- Libre instalación.
- Guías de acero galvanizado (soporta hasta 50 kgs).
- Desmontable para una fácil limpieza.
- Altura 365 mm.
- Mueble de 45 cms.

**SISTEMA DE RECICLAJE TEKA ECO 60**

Ref.: 40197960 | EAN: 8421152113882

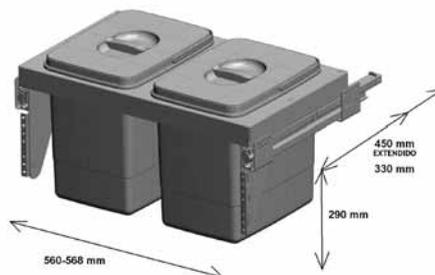

- Formado por 2 contenedores de 15 litros.
- Sistema para mueble de apertura frontal de 60 cms.
- Fácil sistema de montaje.
- Guías de acero cincado (soporta hasta 50 kgs).
- Mueble de 60 cms.

# COMPLEMENTOS DE COCINA

## CAMPANAS

| Filtro Carbón   | Nº Filtros | MODELO                     | Kit Recirculación                                  | Cubretubos  |
|---|------------|----------------------------|--|---|
|   | 2          | DHI 90                     | SET 1/S<br>Ref: 40490144<br>EAN: 8421152100912     | -   |
|   | 2          | CNL 9610                   | -  | -   |
|   | 2          | CNL 6610                   | -  | -   |
|   | 2          | GFT                        | -  | -   |
|   | 2          | DMR 975                    | -  | -   |
|   | 2          | DM 675/77/975 INOX         |  | CUBRETUBO SUPERIOR LARGO 800 mm DU/DM<br>Ref: 81476033<br>EAN: 8421152708347  |
|   | 2          | DM 675/775/975 BLANCO      |  | CUBRETUBO SUPERIOR LARGO 800 mm DM<br>Ref: 81476034<br>EAN: 8421152708354   |
|   | 2          | DVT 685/785/958            |  | CUBRETUBO SUPERIOR LARGO 800mm DVT/<br>DBP/DBB  |
|   | 2          | DBP 60/70/90 PRO           | SET 1/M1<br>Ref: 40490146<br>EAN: 8421152156384    | INOX Ref: 81472103 / EAN: 8421152708316<br>NEGRO Ref: 81472105 / EAN: 8421152708330<br>CUBRETUBO SUPERIOR DVT<br>NEGRO Ref: 81460146 / EAN: 8421152123904<br>BLANCO Ref: 81460144 / EAN: 8421152123898<br>CUBRETUBO INFERIOR DVT<br>NEGRO Ref: 81460006 / EAN: 8421152123881<br>BLANCO Ref: 81460005 / EAN: 8421152123874<br>CUBRETUBO SUPERIOR LARGO 800 mm DU/DM<br>Ref: 81476033<br>EAN: 8421152708347 |
| D4C<br>Ref: 61801262<br>EAN: 8421152070192  | 2          | DBB 60/70/90               |  |   |
|   | 2          | DU 985                     |  |   |
|   | 2          | CC-485                     | SET 1/I1<br>Ref: 40490148<br>EAN: 8421152156407    |   |
|   | 2          | DG3 ISLA 985               |  |   |
|   | 2          | DSB ISLA 985               |  |   |
|   | 2          | DH2 ISLA 985               | SET 1/T1<br>Ref: 40490149<br>EAN: 8421152156414    |   |
|   | 2          | DH2 ISLA 1285              |  |   |
|   | 2          | DPL ISLA 1185              |  |   |
|   | 2          | DLH 985 T/1185 T           |  |   |
|   | 2          | D55 785/985                |  |   |
|   | 2          | DSH 685/785/985            | SET 1/N1<br>Ref: 40490147<br>EAN: 8421152156391    | CUBRETUBO SUPERIOR LARGO 800 mm<br>DLV/NC/DG/DPL/DLH/DSH/D55<br>Ref: 81481000<br>EAN: 8421152712658   |
|   | 2          | DPS 986/786                |  |   |
|   | 2          | NC 785/985                 |  |   |
|   | 2          | DG 785/985                 |  |   |
| D10C<br>Ref: 113290000<br>EAN: 8434778000474  | 2          | DLV 985                    | SET D10CTP<br>Ref: 113290001<br>EAN: 8434778000528 |   |
| D4C<br>Ref: 61801262<br>EAN: 8421152070192<br>+<br>Adaptador<br>Ref: 61801340<br>EAN: 8421152137055 | 2          | DQ2 985                    | SET 1/L<br>Ref: 40490109<br>EAN: 8421152054437     | Adaptador<br>Ref: 61801340<br>EAN: 8421152137055  |
| D6C<br>Ref: 61801145<br>EAN: 8421152128152  | 2          | DVU                        | -  | -   |
| D9C<br>Ref: 61801345<br>EAN: 8421152149454  | 2          | INTEGRA 665/965            | -  | -   |
|   | 2          | TL 7420                    | -  | -   |
| C1C<br>Ref: 61801232<br>EAN: 8421152708286  | 2          | TL 6420                    | -  | -   |
|   | 2          | CNL 6400                   | -  | -   |
|   | 2          | XT2 (8910)                 | -  | -   |
|   | 2          | TL1 52                     | -  | -   |
|   | 2          | TL 6310                    | -  | -   |
| C3C<br>Ref: 61801251<br>EAN: 8421152745113  | 2          | TL 9310                    | -  | -   |
|   | 2          | GFH 55                     | -  | -   |
|   | 2          | GFH 73                     | -  | -   |
|   | 2          | GFG2                       | -  | -   |
| C5C<br>Ref: 61801258<br>EAN: 8421152066560  | 2          | NR1 89                     | -  | -   |
|   | 2          | CNL 9815 PLUS              | -  | -   |
|   | 2          | CNL 6815 PLUS              | -  | -   |
| D1C<br>Ref: 61801236<br>EAN: 8421152708293  | 2          | DLH 686 T/786 T/986T/1186T | SET D1CTP<br>Ref: 40490150<br>EAN: 8421152158371   | CUBRETUBO SUPERIOR LARGO 800 mm<br>DLV/NC/DG/DPL/DLH/DSH/D55<br>Ref: 81481000<br>EAN: 8421152712658   |
| CNL 1C<br>Ref: 61801346<br>EAN: 8421152149607   | 2          | CNL 6415                   | -  | -   |
|   | 2          | CNL 6415 PLUS              | -  | -   |
| C1R<br>Ref: 61801238<br>EAN: 8421152712351  | 1          | C 6420                     | -  | -   |
|   | 1          | C 9420                     | -  | -   |
| C2R<br>Ref: 61801239<br>EAN: 8421152741450  | 1          | C 6310                     | -  | -   |

**HORNOS**

| Modelo   | iOVEN P       | HLB 860 P     | HLB 8400 P | HLB 840 P | HSB 635 P<br>HSB 630 P | HSB 625 P<br>HSB 620 P | HLD 45.15    |             |
|--|---------------|---------------|------------|-----------|------------------------|------------------------|--------------|-------------|
|  |               |               |            |           |                        |                        | CAVIDAD SUP. | CAVIDA INF. |
| <b>DIMENSIONES CAVIDAD INTERIOR</b>            |               |               |            |           |                        |                        |              |             |
| Alto (mm)                                      | 364           | 364           | 364        | 364       | 364                    | 364                    | 215          | 117         |
| Ancho (mm)                                     | 475           | 475           | 475        | 475       | 475                    | 475                    | 452          | 418         |
| Fondo (mm)                                     | 402           | 402           | 402        | 402       | 402                    | 402                    | 395          | 368         |
| Capacidad neta/ bruta (litros)                 | 70 / 71       | 70 / 71       | 70 / 71    | 70 / 71   | 70 / 71                | 70 / 71                | 38 / 48      | 18 / 31     |
| Regulación de temperatura (°C)                 | 30-270        | 30-270        | 50-250     | 50-250    | 50-250                 | 50-250                 | 50-250       | 50-200      |
| <b>CONEXIÓN Y CONSUMOS ELÉCTRICOS</b>          |               |               |            |           |                        |                        |              |             |
| Tensión (V)                                    | 220/240       | 220/240       | 220/240    | 220/240   | 220/240                | 220/240                | 220/240      |             |
| Frecuencia (Hz)                                | 50/60         | 50/60         | 50/60      | 50/60     | 50/60                  | 50/60                  | 50/60        |             |
| Potencia nominal máxima (W)                    | 3.198         | 3.552         | 3.552      | 3.552     | 3.552                  | 3.552                  | 2.505        | 3.643       |
| Longitud cable de conexión (cm)                | 150 + clavija | 150 + clavija | 110        | 110       | 110                    | 110                    | 200          |             |
| Resistencia solera (W)                         | 1.150         | 1.050         | 1.050      | 1.050     | 1.050                  | 1.050                  | 1.800        | 1.050       |
| Grill (W)                                      | 1.400         | 1.400         | 1.400      | 1.400     | 1.400                  | 1.400                  | 1.800        | 1.400       |
| Maxigrill (W)                                  | 2.450         | 2.450         | 2.450      | 2.450     | 2.450                  | 2.450                  | -            | -           |
| Resistencia bóveda + solera (W)                | 2.550         | 2.450         | 2.450      | 2.450     | 2.450                  | 2.450                  | 2.450        | 2.450       |
| Resistencia turbo (W)                          | 2.000         | 2.000         | 2.000      | 2.000     | -                      | -                      | -            | -           |
| Turbina multifunción (W)                       | 22            | 25            | 25         | 25        | 25                     | 25                     | 30           | -           |
| Motor refrigeración (W)                        | 18            | 30            | 30         | 30        | 30                     | 30                     | 18           | -           |
| Potencia iluminación interior (W)              | 25            | 25            | 25         | 25        | 25                     | 25                     | 25           | 25          |
| <b>FUNCIONES DE COCINADO / CARACTERÍSTICAS</b> |               |               |            |           |                        |                        |              |             |
| Convencional                                   | ✓             | ✓             | ✓          | ✓         | ✓                      | ✓                      | -            | -           |
| Grill + Solera                                 | ✓             | ✓             | -          | -         | -                      | -                      | ✓            | ✓           |
| Calor superior                                 | ✓             | -             | -          | -         | -                      | -                      | -            | -           |
| Grill  | ✓             | ✓             | ✓          | ✓         | ✓                      | ✓                      | ✓            | ✓           |
| Maxigrill                                      | ✓             | ✓             | ✓          | ✓         | ✓                      | ✓                      | -            | -           |
| Convencional + ventilador                      | ✓             | ✓             | -          | -         | ✓                      | ✓                      | -            | -           |
| Grill + solera + ventilador                    | -             | -             | -          | -         | -                      | -                      | ✓            | -           |
| Grill + ventilador                             | ✓             | -             | -          | -         | -                      | -                      | -            | -           |
| Maxigrill + ventilador                         | ✓             | -             | -          | -         | ✓                      | ✓                      | -            | -           |
| Calor superior + SurroundTemp                  | -             | -             | -          | -         | -                      | -                      | -            | -           |
| Grill + SurroundTemp                           | -             | -             | -          | -         | -                      | -                      | -            | -           |
| Solera   | ✓             | ✓             | ✓          | ✓         | ✓                      | ✓                      | ✓            | ✓           |
| Solera + Ventilador                            | -             | -             | -          | -         | -                      | -                      | -            | -           |
| Solera + SurroundTemp (Pizza)                  | ✓             | ✓             | ✓          | ✓         | -                      | -                      | -            | -           |
| SurroundTemp                                   | ✓             | ✓             | ✓          | ✓         | -                      | -                      | -            | -           |
| ECO  | ✓             | ✓             | ✓          | ✓         | ✓                      | ✓                      | -            | -           |
| Hornear pan                                    | ✓             | -             | -          | -         | -                      | -                      | -            | -           |
| Fermentación                                   | ✓             | ✓             | -          | -         | -                      | -                      | -            | -           |
| Descongelación                                 | ✓             | ✓             | ✓          | ✓         | ✓                      | ✓                      | ✓            | -           |
| Mantenimiento de calor                         | ✓             | -             | -          | -         | -                      | -                      | -            | ✓           |
| Calentamiento rápido (automático/mecánico)     | ✓ / -         | ✓ / -         | - / ✓      | - / ✓     | - / ✓                  | - / ✓                  | - / -        | - / -       |
| Slow cook                                      | ✓             | ✓             | -          | -         | -                      | -                      | -            | -           |
| <b>SISTEMAS DE SEGURIDAD</b>                   |               |               |            |           |                        |                        |              |             |
| Desconexión autom. en puerta                   | ✓             | ✓             | ✓          | ✓         | ✓                      | ✓                      | -            | -           |
| Bloqueo de seguridad del panel                 | ✓             | ✓             | ✓          | ✓         | ✓                      | ✓                      | ✓            | ✓           |
| Protector de grill                             | ✓             | ✓             | ✓          | ✓         | ✓                      | ✓                      | ✓            | ✓           |
| Anti-vuelco de parrillas /bandejas             | ✓ / ✓         | ✓ / ✓         | ✓ / ✓      | ✓ / ✓     | ✓ / ✓                  | ✓ / ✓                  | ✓ / ✓        | ✓ / ✓       |
| Nº de cristales en puerta                      | 4             | 4             | 4          | 4         | 4                      | 3                      | 2            | 2           |
| Soft open/close                                | ✓             | ✓             | -          | ✓         | -                      | -                      | -            | -           |
| <b>SISTEMA DE LIMPIEZA</b>                     |               |               |            |           |                        |                        |              |             |
| Piroclítico                                    | ✓             | ✓             | ✓          | ✓         | ✓                      | ✓                      | -            | -           |
| Hydroclean PRO/ECO                             | ✓ / -         | ✓ / -         | ✓ / -      | ✓ / -     | ✓ / -                  | ✓ / -                  | - / -        | - / -       |
| <b>ACCESORIOS</b>                              |               |               |            |           |                        |                        |              |             |
| MultiCook                                      | 1             | -             | -          | -         | -                      | -                      | -            | -           |
| Bandeja profunda esmaltada                     | 1             | 1             | 1          | 1         | 1                      | 1                      | 1            | -           |
| Bandeja pastelera                              | 1             | -             | -          | -         | -                      | -                      | 1            | -           |
| Parrilla                                       | 2             | 1             | 1          | 1         | 1                      | 1                      | 1            | 1           |
| <b>CLASE DE EFICIENCIA ENERGÉTICA</b>          |               |               |            |           |                        |                        |              |             |
| Eficiencia energética (1)                      | A+            | A+            | A+         | A+        | A+                     | A+                     | A            | -           |

# CARACTERÍSTICAS TÉCNICAS

| Modelo   | HLF 940 | HSF 900 | HLB 860       | HLB 8400 | HLB 850       | HLB 840 | HLB 830 | HSB 645<br>HSB 640 |
|--|---------|---------|---------------|----------|---------------|---------|---------|--------------------|
| <b>DIMENSIONES CAVIDAD INTERIOR</b>            |         |         |               |          |               |         |         |                    |
| Alto (mm)                                      | 318     | 318     | 364           | 364      | 364           | 364     | 364     | 364                |
| Ancho (mm)                                     | 639     | 639     | 475           | 475      | 475           | 475     | 475     | 475                |
| Fondo (mm)                                     | 380     | 380     | 402           | 402      | 402           | 402     | 402     | 402                |
| Capacidad neta/ bruta (litros)                 | 77 / 91 | 77 / 91 | 70 / 71       | 70 / 71  | 70 / 71       | 70 / 71 | 70 / 71 | 70 / 71            |
| Regulación de temperatura (°C)                 | 50-250  | 50-250  | 30-270        | 50-250   | 50-250        | 50-250  | 50-250  | 50-250             |
| <b>CONEXIÓN Y CONSUMOS ELÉCTRICOS</b>          |         |         |               |          |               |         |         |                    |
| Tensión (V)                                    | 220/240 | 220/240 | 220/240       | 220/240  | 220/240       | 220/240 | 220/240 | 220/240            |
| Frecuencia (Hz)                                | 50/60   | 50/60   | 50/60         | 50/60    | 50/60         | 50/60   | 50/60   | 50/60              |
| Potencia nominal máxima (W)                    | 3.553   | 2.848   | 3.215         | 3.215    | 3.215         | 3.215   | 2.593   | 3.215              |
| Longitud cable de conexión (cm)                | 110     | 110     | 150 + clavija | 110      | 150 + clavija | 110     | 110     | 110                |
| Resistencia solera (W)                         | 1.055   | 1.055   | 1.150         | 1.150    | 1.150         | 1.150   | 1.150   | 1.150              |
| Grill (W)                                      | 1.700   | 1.700   | 1.400         | 1.400    | 1.400         | 1.400   | 1.400   | 1.400              |
| Maxigrill (W)                                  | 2.750   | 2.750   | 2.500         | 2.500    | 2.500         | 2.500   | -       | 2.500              |
| Resistencia bóveda + solera (W)                | 2.105   | 2.105   | 2.550         | 2.550    | 2.550         | 2.550   | 2.550   | 2.550              |
| Resistencia turbo (W)                          | 2.400   | -       | 2.000         | 2.000    | 2.000         | 2.000   | -       | 2.000              |
| Turbina multifunción (W)                       | 30      | 30      | 22            | 22       | 22            | 22      | 22      | 22                 |
| Motor refrigeración (W)                        | 18      | 18      | 18            | 18       | 18            | 18      | 18      | 18                 |
| Potencia iluminación interior (W)              | 25      | 25      | 25            | 25       | 25            | 25      | 25      | 25                 |
| <b>FUNCIONES DE COCINADO / CARACTERÍSTICAS</b> |         |         |               |          |               |         |         |                    |
| Convencional                                   | ✓       | ✓       | ✓             | ✓        | ✓             | ✓       | -       | ✓                  |
| Grill + Solera                                 | ✓       | ✓       | ✓             | -        | -             | -       | ✓       | -                  |
| Calor superior                                 | -       | -       | -             | -        | -             | -       | -       | -                  |
| Grill  | ✓       | ✓       | ✓             | ✓        | ✓             | ✓       | ✓       | ✓                  |
| Maxigrill                                      | ✓       | ✓       | ✓             | ✓        | ✓             | ✓       | -       | ✓                  |
| Convencional + ventilador                      | ✓       | ✓       | ✓             | -        | -             | -       | -       | -                  |
| Grill + solera + ventilador                    | -       | -       | -             | -        | -             | -       | ✓       | -                  |
| Grill + ventilador                             | -       | -       | -             | -        | -             | -       | -       | -                  |
| Maxigrill + ventilador                         | -       | ✓       | -             | ✓        | ✓             | ✓       | -       | ✓                  |
| Calor superior + SurroundTemp                  | -       | -       | -             | -        | -             | -       | -       | -                  |
| Grill + SurroundTemp                           | -       | -       | -             | -        | -             | -       | -       | -                  |
| Solera   | ✓       | ✓       | ✓             | ✓        | ✓             | ✓       | ✓       | ✓                  |
| Solera + Ventilador                            | -       | -       | -             | -        | -             | -       | -       | -                  |
| Solera + SurroundTemp (Pizza)                  | ✓       | -       | ✓             | ✓        | ✓             | ✓       | -       | ✓                  |
| SurroundTemp                                   | ✓       | -       | ✓             | ✓        | ✓             | ✓       | -       | ✓                  |
| ECO  | -       | -       | ✓             | ✓        | ✓             | ✓       | ✓       | ✓                  |
| Hornear pan                                    | -       | -       | -             | -        | -             | -       | -       | -                  |
| Fermentación                                   | -       | -       | ✓             | -        | -             | -       | -       | -                  |
| Descongelación                                 | ✓       | -       | ✓             | ✓        | ✓             | ✓       | ✓       | ✓                  |
| Mantenimiento de calor                         | -       | -       | -             | -        | -             | -       | -       | -                  |
| Calentamiento rápido (automático/mecánico)     | - / -   | - / -   | ✓ / -         | - / ✓    | - / ✓         | - / ✓   | - / ✓   | - / ✓              |
| Slow cook                                      | -       | -       | ✓             | -        | -             | -       | -       | -                  |
| <b>SISTEMAS DE SEGURIDAD</b>                   |         |         |               |          |               |         |         |                    |
| Desconexión autom. en puerta                   | ✓       | -       | ✓             | -        | -             | -       | -       | -                  |
| Bloqueo de seguridad del panel                 | -       | -       | ✓             | ✓        | ✓             | ✓       | ✓       | ✓                  |
| Protector de grill                             | ✓       | ✓       | ✓             | ✓        | ✓             | ✓       | ✓       | ✓                  |
| Anti-vuelco de parrillas / bandejas            | ✓ / ✓   | ✓ / ✓   | ✓ / ✓         | ✓ / ✓    | ✓ / ✓         | ✓ / ✓   | ✓ / ✓   | ✓ / ✓              |
| Nº de cristales en puerta                      | 3       | 2       | 3             | 2        | 3             | 2       | 2       | 2                  |
| Soft open/close                                | -       | -       | ✓             | -        | ✓             | -       | -       | -                  |
| <b>SISTEMA DE LIMPIEZA</b>                     |         |         |               |          |               |         |         |                    |
| Pirólítico                                     | -       | -       | -             | -        | -             | -       | -       | -                  |
| Hydroclean PRO/ECO                             | ✓ / -   | - / ✓   | ✓ / -         | ✓ / -    | ✓ / -         | ✓ / -   | ✓ / -   | ✓ / -              |
| <b>ACCESORIOS</b>                              |         |         |               |          |               |         |         |                    |
| MultiCook                                      | -       | -       | -             | -        | -             | -       | -       | -                  |
| Bandeja profunda esmaltada                     | 1       | 1       | 1             | 1        | 1             | 1       | 1       | 1                  |
| Bandeja pastelera                              | 1       | -       | -             | -        | 1             | -       | -       | 1                  |
| Parrilla                                       | 1       | 1       | 1             | 1        | 1             | 1       | 1       | 1                  |
| <b>CLASE DE EFICIENCIA ENERGÉTICA</b>          |         |         |               |          |               |         |         |                    |
| Eficiencia energética (1)                      | A       | A       | A+            | A+       | A+            | A+      | A+      | A+                 |

# CARACTERÍSTICAS TÉCNICAS

| Modelo   | HSB 635<br>HSB 630 | HSB 615<br>HSB 610 | HRB 6300      | HRB 6100 | HBB 605 | HBB 535<br>HBB 510 | HBB 435<br>HBB 490 | HBE 615 ME | HBE 435 ME<br>HBE 490 ME |
|--|--------------------|--------------------|---------------|----------|---------|--------------------|--------------------|------------|--------------------------|
| <b>DIMENSIONES CAVIDAD INTERIOR</b>            |                    |                    |               |          |         |                    |                    |            |                          |
| Alto (mm)                                      | 364                | 364                | 364           | 364      | 364     | 364                | 364                | 364        | 364                      |
| Ancho (mm)                                     | 475                | 475                | 475           | 475      | 475     | 475                | 446                | 475        | 446                      |
| Fondo (mm)                                     | 402                | 402                | 402           | 402      | 402     | 441                | 441                | 402        | 441                      |
| Capacidad neta/ bruta (litros)                 | 70 / 71            | 70 / 71            | 70 / 71       | 70 / 71  | 70 / 71 | 76 / 77            | 72 / 75            | 70 / 71    | 72 / 75                  |
| Regulación de temperatura (°C)                 | 50-250             | 50-250             | 50-250        | 50-250   | 50-250  | 50-250             | 50-250             | 50-250     | 50-250                   |
| <b>CONEXIÓN Y CONSUMOS ELÉCTRICOS</b>          |                    |                    |               |          |         |                    |                    |            |                          |
| Tensión (V)                                    | 220/240            | 220/240            | 220/240       | 220/240  | 220/240 | 220/240            | 220/240            | 220/240    | 220/240                  |
| Frecuencia (Hz)                                | 50/60              | 50/60              | 50/60         | 50/60    | 50/60   | 50/60              | 50/60              | 50/60      | 50/60                    |
| Potencia nominal máxima (W)                    | 2.615              | 2.615              | 3.215         | 2.615    | 2.615   | 2.593              | 2.593              | 2.615      | 2.593                    |
| Longitud cable de conexión (cm)                | 110                | 110                | 150 + clavija | 110      | 110     | 110                | 110                | 110        | 110                      |
| Resistencia solera (W)                         | 1.150              | 1.150              | 1.150         | 1.150    | 1.150   | 1.150              | 1.150              | 1.150      | 1.150                    |
| Grill (W)                                      | 1.400              | 1.400              | 1.400         | 1.400    | 1.400   | 1.400              | 1.400              | 1.400      | 1.400                    |
| Maxigrill (W)                                  | 2.500              | -                  | 2.500         | -        | -       | -                  | -                  | -          | -                        |
| Resistencia bóveda + solera (W)                | 2.550              | 2.550              | 2.550         | 2.550    | 2.550   | 2.550              | 2.550              | 2.550      | 2.550                    |
| Resistencia turbo (W)                          | -                  | -                  | 2.000         | -        | -       | -                  | -                  | -          | -                        |
| Turbina multifunción (W)                       | 22                 | 22                 | 22            | 22       | 22      | -                  | -                  | 22         | -                        |
| Motor refrigeración (W)                        | 18                 | 18                 | 18            | 18       | 18      | 18                 | 18                 | -          | -                        |
| Potencia iluminación interior (W)              | 25                 | 25                 | 25            | 25       | 25      | 25                 | 25                 | 25         | 25                       |
| <b>FUNCIONES DE COCINADO / CARACTERÍSTICAS</b> |                    |                    |               |          |         |                    |                    |            |                          |
| Convencional                                   | ✓                  | -                  | ✓             | -        | -       | -                  | -                  | -          | -                        |
| Grill + Solera                                 | -                  | ✓                  | -             | ✓        | ✓       | ✓                  | ✓                  | ✓          | ✓                        |
| Calor superior                                 | -                  | -                  | -             | -        | -       | -                  | -                  | -          | -                        |
| Grill  | ✓                  | ✓                  | ✓             | ✓        | ✓       | ✓                  | ✓                  | ✓          | ✓                        |
| Maxigrill                                      | ✓                  | -                  | ✓             | -        | -       | -                  | -                  | -          | -                        |
| Convencional + ventilador                      | ✓                  | -                  | -             | -        | ✓       | -                  | -                  | -          | -                        |
| Grill + solera + ventilador                    | -                  | ✓                  | -             | ✓        | -       | -                  | -                  | ✓          | -                        |
| Grill + ventilador                             | -                  | -                  | -             | -        | -       | -                  | -                  | -          | -                        |
| Maxigrill + ventilador                         | ✓                  | -                  | ✓             | -        | -       | -                  | -                  | -          | -                        |
| Calor superior + SurroundTemp                  | -                  | -                  | -             | -        | -       | -                  | -                  | -          | -                        |
| Grill + SurroundTemp                           | -                  | -                  | -             | -        | -       | -                  | -                  | -          | -                        |
| Solera   | ✓                  | ✓                  | ✓             | ✓        | ✓       | ✓                  | ✓                  | ✓          | ✓                        |
| Solera + Ventilador                            | -                  | -                  | -             | -        | -       | -                  | -                  | -          | -                        |
| Solera + SurroundTemp (Pizza)                  | -                  | -                  | ✓             | -        | -       | -                  | -                  | -          | -                        |
| SurroundTemp                                   | -                  | -                  | ✓             | -        | -       | -                  | -                  | -          | -                        |
| ECO  | ✓                  | ✓                  | ✓             | ✓        | ✓       | -                  | -                  | ✓          | -                        |
| Hornear pan                                    | -                  | -                  | -             | -        | -       | -                  | -                  | -          | -                        |
| Fermentación                                   | -                  | -                  | -             | -        | -       | -                  | -                  | -          | -                        |
| Descongelación                                 | ✓                  | ✓                  | ✓             | ✓        | ✓       | -                  | -                  | ✓          | -                        |
| Mantenimiento de calor                         | -                  | -                  | -             | -        | -       | -                  | -                  | -          | -                        |
| Calentamiento rápido (automático/<br>mecánico) | -/✓                | -/✓                | -/✓           | -/✓      | -/✓     | -/-                | -/-                | -/✓        | -/-                      |
| Slow cook                                      | -                  | -                  | -             | -        | -       | -                  | -                  | -          | -                        |
| <b>SISTEMAS DE SEGURIDAD</b>                   |                    |                    |               |          |         |                    |                    |            |                          |
| Desconexión autom. en puerta                   | -                  | -                  | -             | -        | -       | -                  | -                  | -          | -                        |
| Bloqueo de seguridad del panel                 | ✓                  | -                  | ✓             | -        | -       | -                  | -                  | -          | -                        |
| Protector de grill                             | ✓                  | ✓                  | ✓             | ✓        | ✓       | ✓                  | ✓                  | ✓          | ✓                        |
| Anti-vuelco de parrillas /bandejas             | ✓/✓                | ✓/✓                | ✓/✓           | ✓/✓      | ✓/✓     | ✓/✓                | ✓/-                | ✓/✓        | ✓/-                      |
| Nº de cristales en puerta                      | 2                  | 2                  | 2             | 2        | 2       | 2                  | 2                  | 2          | 2                        |
| Soft open/close                                | -                  | -                  | -             | -        | -       | -                  | -                  | -          | -                        |
| <b>SISTEMA DE LIMPIEZA</b>                     |                    |                    |               |          |         |                    |                    |            |                          |
| Pirólítico                                     | -                  | -                  | -             | -        | -       | -                  | -                  | -          | -                        |
| Hydroclean PRO/ECO                             | ✓/-                | -/✓                | ✓/-           | -/✓      | -/✓     | -/✓                | -/-                | -/✓        | -/-                      |
| <b>ACCESORIOS</b>                              |                    |                    |               |          |         |                    |                    |            |                          |
| MultiCook                                      | -                  | -                  | -             | -        | -       | -                  | -                  | -          | -                        |
| Bandeja profunda esmaltada                     | 1                  | 1                  | 1             | 1        | 1       | 1                  | 1                  | 1          | 1                        |
| Bandeja pastelera                              | -                  | -                  | 1             | -        | -       | -                  | -                  | -          | -                        |
| Parrilla                                       | 1                  | 1                  | 1             | 1        | 1       | 1                  | 1                  | 1          | -                        |
| <b>CLASE DE EFICIENCIA ENERGÉTICA</b>          |                    |                    |               |          |         |                    |                    |            |                          |
| Eficiencia energética (1)                      | A+                 | A                  | A+            | A        | A       | A                  | A                  | A          | A                        |

# CARACTERÍSTICAS TÉCNICAS

## COMPACTOS

| Modelo   | HLC 860 P     | HLC 8400 | HLC 840 | HSC 635 P | HSC 635 | HBC 625 P | HBC 535 | HLC 844 C<br>HSC 644 C | MLC 844<br>MLC 8440 |
|--|---------------|----------|---------|-----------|---------|-----------|---------|------------------------|---------------------|
| <b>DIMENSIONES CAVIDAD INTERIOR</b>            |               |          |         |           |         |           |         |                        |                     |
| Alto (mm)                                      | 232           | 232      | 232     | 232       | 232     | 232       | 229     | 232                    | 232                 |
| Ancho (mm)                                     | 475           | 475      | 475     | 475       | 475     | 475       | 475     | 475                    | 475                 |
| Fondo (mm)                                     | 402           | 402      | 402     | 402       | 402     | 402       | 441     | 365                    | 365                 |
| Capacidad neta/ bruta (litros)                 | 44 / 45       | 44 / 45  | 44 / 45 | 44 / 45   | 44 / 45 | 44 / 45   | 48 / 49 | 40 / 41                | 44 / 45             |
| Regulación de temperatura (°C)                 | 30-270        | 50-250   | 50-250  | 50-250    | 50-250  | 50-250    | 50-250  | 50-250                 | -                   |
| <b>CONEXIÓN Y CONSUMOS ELÉCTRICOS</b>          |               |          |         |           |         |           |         |                        |                     |
| Tensión (V)                                    | 220/240       | 220/240  | 220/240 | 220/240   | 220/240 | 220/240   | 220/240 | 220-240                | 220-240             |
| Frecuencia (Hz)                                | 50/60         | 50/60    | 50/60   | 50/60     | 50/60   | 50/60     | 50/60   | 50                     | 50                  |
| Potencia nominal máxima (W)                    | 2.915         | 3.015    | 3.015   | 2.515     | 2.615   | 2.515     | 2.593   | 3.400                  | 3.200               |
| Longitud cable de conexión (cm)                | 150 + clavija | 110      | 110     | 110       | 110     | 110       | 110     | 110                    | 110                 |
| Resistencia solera (W)                         | 1.050         | 1.150    | 1.150   | 1.050     | 1.150   | 1.050     | 1.150   | 1.000                  | -                   |
| Grill (W)                                      | 1.400         | 1.400    | 1.400   | 1.400     | 1.400   | 1.400     | 1.400   | -                      | 1.400               |
| Maxigrill (W)                                  | 2.450         | 2.500    | 2.500   | 2.450     | 2.500   | 2.450     | -       | 2.500                  | -                   |
| Resistencia bóveda + solera (W)                | 1.050         | 2.550    | 2.550   | 1.050     | 2.550   | 1.050     | 2.550   | 2.100                  | -                   |
| Resistencia turbo (W)                          | 1.800         | 1.800    | 1.800   | -         | -       | -         | -       | 1.600                  | -                   |
| Turbina multifunción (W)                       | 22            | 22       | 22      | 22        | 22      | 25        | -       | 30                     | -                   |
| Motor refrigeración (W)                        | 30            | 18       | 18      | 30        | 18      | 30        | 18      | 18                     | 18                  |
| Potencia iluminación interior (W)              | 25            | 25       | 25      | 25        | 25      | 25        | 25      | 25                     | 25                  |
| <b>FUNCIONES DE COCINADO / CARACTERÍSTICAS</b> |               |          |         |           |         |           |         |                        |                     |
| Convencional                                   | ✓             | ✓        | ✓       | ✓         | ✓       | ✓         | -       | ✓                      | -                   |
| Grill + Solera                                 | ✓             | -        | -       | -         | -       | -         | ✓       | -                      | -                   |
| Calor superior                                 | -             | -        | -       | -         | -       | -         | -       | -                      | -                   |
| Grill  | ✓             | ✓        | ✓       | ✓         | ✓       | ✓         | ✓       | -                      | ✓                   |
| Maxigrill                                      | ✓             | ✓        | ✓       | ✓         | ✓       | ✓         | -       | ✓                      | -                   |
| Convencional + ventilador                      | ✓             | -        | -       | ✓         | ✓       | ✓         | -       | ✓                      | -                   |
| Grill + solera + ventilador                    | -             | -        | -       | -         | -       | -         | -       | -                      | -                   |
| Grill + ventilador                             | -             | -        | -       | -         | -       | -         | -       | -                      | -                   |
| Maxigrill + ventilador                         | -             | ✓        | ✓       | ✓         | ✓       | ✓         | -       | ✓                      | -                   |
| Calor superior + SurroundTemp                  | -             | -        | -       | -         | -       | -         | -       | -                      | -                   |
| Grill + SurroundTemp                           | -             | -        | -       | -         | -       | -         | -       | -                      | -                   |
| Solera   | ✓             | ✓        | ✓       | ✓         | ✓       | ✓         | ✓       | ✓                      | -                   |
| Solera + Ventilador                            | -             | -        | -       | -         | -       | -         | -       | -                      | -                   |
| Solera + SurroundTemp (Pizza)                  | ✓             | ✓        | ✓       | -         | -       | -         | -       | ✓                      | -                   |
| SurroundTemp                                   | ✓             | ✓        | ✓       | -         | -       | -         | -       | ✓                      | -                   |
| ECO  | ✓             | ✓        | ✓       | ✓         | ✓       | ✓         | -       | ✓                      | -                   |
| Hornear pan                                    | -             | -        | -       | -         | -       | -         | -       | -                      | -                   |
| Fermentación                                   | ✓             | -        | -       | -         | -       | -         | -       | -                      | -                   |
| Descongelación                                 | ✓             | ✓        | ✓       | ✓         | ✓       | ✓         | -       | -                      | -                   |
| Mantenimiento de calor                         | -             | -        | -       | -         | -       | -         | -       | -                      | -                   |
| Microondas                                     | -             | -        | -       | -         | -       | -         | -       | ✓                      | ✓                   |
| Microondas + Grill                             | -             | -        | -       | -         | -       | -         | -       | ✓                      | ✓                   |
| Microondas + Turbo                             | -             | -        | -       | -         | -       | -         | -       | ✓                      | -                   |
| Descongelación por microondas                  | -             | -        | -       | -         | -       | -         | -       | ✓                      | ✓                   |
| Calentamiento rápido (automático/mecánico)     | ✓ / -         | - / ✓    | - / ✓   | - / ✓     | - / ✓   | - / ✓     | - / -   | - / -                  | - / -               |
| Slow cook                                      | ✓             | -        | -       | -         | -       | -         | -       | -                      | -                   |
| <b>SISTEMAS DE SEGURIDAD</b>                   |               |          |         |           |         |           |         |                        |                     |
| Desconexión autom. en puerta                   | ✓             | -        | -       | ✓         | -       | ✓         | -       | ✓                      | ✓                   |
| Bloqueo de seguridad del panel                 | ✓             | ✓        | ✓       | ✓         | ✓       | ✓         | -       | ✓                      | -                   |
| Protector de grill                             | ✓             | ✓        | ✓       | ✓         | ✓       | ✓         | ✓       | ✓                      | ✓                   |
| Anti-vuelco de parrillas /bandejas             | ✓             | ✓        | ✓       | ✓         | ✓       | ✓         | ✓       | ✓                      | -                   |
| Nº de cristales en puerta                      | 4             | 3        | 3       | 3         | 3       | 3         | 3       | 3                      | 2                   |
| Soft open/close                                | -             | -        | -       | -         | -       | -         | -       | -                      | -                   |
| <b>SISTEMA DE LIMPIEZA</b>                     |               |          |         |           |         |           |         |                        |                     |
| Pirolítico                                     | ✓             | -        | -       | ✓         | -       | ✓         | -       | -                      | -                   |
| Hydroclean PRO/ECO                             | ✓ / -         | ✓ / -    | ✓ / -   | ✓ / -     | ✓ / -   | ✓ / -     | - / ✓   | - / ✓                  | - / -               |
| <b>ACCESORIOS</b>                              |               |          |         |           |         |           |         |                        |                     |
| MultiCook                                      | -             | -        | -       | -         | -       | -         | -       | -                      | -                   |
| Bandeja profunda esmaltada                     | 1             | 1        | 1       | 1         | 1       | 1         | 1       | -                      | -                   |
| Bandeja pastelera                              | -             | -        | -       | -         | -       | -         | -       | -                      | -                   |
| Bandeja de cristal                             | -             | -        | -       | -         | -       | -         | -       | 1                      | -                   |
| Parrilla                                       | 1             | 1        | 1       | 1         | 1       | 1         | 1       | 1                      | 1                   |
| <b>CLASE DE EFICIENCIA ENERGÉTICA</b>          |               |          |         |           |         |           |         |                        |                     |
| Eficiencia energética (1)                      | A+            | A+       | A+      | A+        | A+      | A+        | A       | -                      | -                   |

## CAFETERAS

| Modelo CAFETERAS   | CLC 855 GM                                | CLC 835 MC                                     |
|--|---|--|
| <b>TIPO CAFETERA</b>                                     | INTEGRACION                               | INTEGRACION MULTICAPSULA                       |
| <b>DIMENSIONES DEL MUEBLE (mm)</b>                       |   |  |
| Altura   | 450                                       | 450  |
| Anchura  | 560                                       | 560  |
| Profundidad  | 550                                       | 580  |
| <b>DIMENSIONES EXTERNAS (mm)</b>                         |   |  |
| Altura   | 455                                       | 455  |
| Anchura  | 592                                       | 595  |
| Profundidad  | 411                                       | 330  |
| <b>CONEXIONES ELÉCTRICAS</b>                             |   |  |
| Tensión, V   | 220-240                                   | 230  |
| Frecuencia, HZ   | 50/60                                     | 50   |
| Potencia nominal máxima, W                               | 1350                                      | 2100   |
| Longitud del cable de conexión (cm)                      | 180                                       | 110  |
| Clavija  | ✓   | ✓  |
| Presion (bar)  | 15  | 19   |
| <b>CARACTERÍSTICAS</b>                                   |   |  |
| Panel de control   | Electrónico                               | TFT  |
| Número de mandos   | 2   | 2  |
| Dispensador de café automático                           | ✓   | -  |
| Tubo retractil para vapor y agua caliente                | ✓   | SOLO VAPOR                                     |
| Molinillo de café integrado                              | ✓   | -  |
| Regulador del molinillo de café                          | 13 posiciones                             | -  |
| Depósito para residuo de café                            | 14 tazas                                  | -  |
| Capacidad del tanque de agua (L)                         | 1,8                                       | 1  |
| Capacidad del cajón para granos de café (gr)             | 200                                       | -  |
| Café molido  | ✓   | ✓  |
| Café en cápsulas   | -   | ✓  |
| <b>SELECCIÓN DE FUNCIONES</b>                            |   |  |
| On / Off   | ✓   | ✓  |
| Vapor  | ✓   | ✓  |
| Agua caliente  | ✓   | -  |
| Tipos de café  | Espresso, Pequeño, Mediano, Grande, Jarra | Pequeño, Mediano, Grande, Extragrande/infusion |
| Número de tazas  | 1 o 2                                     | 1  |
| Autolimpieza   | ✓   | -  |
| Temperatura de café                                      | ✓   | ✓  |
| <b>INDICADORES DEL DISPLAY</b>                           |   |  |
| Función seleccionada (i.e. 1 café pequeño, extra fuerte) | ✓   | ✓  |
| Llenar el tanque de agua                                 | ✓   | ✓  |
| Aaustar molino   | ✓   | -  |
| Falta de granos de café                                  | ✓   | -  |
| Cajón de café vacío                                      | ✓   | -  |
| Insertar cajón de café (falta)                           | ✓   | -  |
| Descalcificación   | ✓   | ✓  |
| Menos café (demasiado café molido)                       | ✓   | -  |
| Aclarar  | ✓   | -  |
| Cerrar puerta de servicio                                | ✓   | -  |
| Alarma genérica  | ✓   | -  |
| <b>ACCESORIOS</b>  |   |  |
| Adaptadores para cápsulas                                | -   | 5  |
| Guías telescópicas                                       | ✓   | -  |

## CALIENTAPLATOS

| Modelo CALIENTA PLATOS                            | CP 15 GS      |
|---|---------------|
| <b>TIPO CAFETERA</b>                              | INTEGRACION   |
| <b>DIMENSIONES INTERIOR/EXTERIOR (W/D/H) (mm)</b> |               |
| Anchura exterior                                  | 450           |
| Altura exterior                                   | 560           |
| Profundidad exterior                              | 550           |
| Anchura interior                                  |               |
| Altura interior                                   |               |
| Profundidad interior                              |               |
| <b>CONEXIONES Y CONSUMOS ELÉCTRICOS</b>           |               |
| Potencia, v                                       | 455           |
| Frecuencia, hz                                    | 592           |
| Potencia nominal maxima, w                        | 411           |
| Longitud cable conexion (cm)                      |               |
| Clavija   |               |
| <b>CARACTERÍSTICAS</b>                            |               |
| Capacidad (servicios)                             | Electrónico   |
| Rango de temperatura °C                           | 2             |
| Apertura/cierre                                   | ✓             |
| Boton iluminado de encendido                      | ✓             |
| Guia telescópica                                  | ✓             |
| Base antideslizante                               | 13 posiciones |
| Frente frio                                       | 14 tazas      |
| Sistema de circulación de aire                    | 1,8           |
| Termostato de seguridad                           | 200           |

## ENVASADORA VACÍO

| Modelo ENVASADORA VACÍO                           | VS 152 GS  |
|---|--|
| <b>DIMENSIONES INTERIOR/EXTERIOR (W/D/H) (mm)</b> |  |
| Anchura exterior                                  | 595  |
| Altura exterior                                   | 140  |
| Profundidad exterior                              | 557  |
| Anchura interior                                  | 470  |
| Altura interior                                   | 100  |
| Profundidad interior                              | 500  |
| <b>CONEXIONES Y CONSUMOS ELECTRICOS</b>           |  |
| Potencia, v                                       | 220-240  |
| Frecuencia, hz                                    | 50   |
| Potencia nominal maxima, w                        | 115  |
| Longitud cable conexion (cm)                      | 110  |
| Clavija   | -  |
| <b>CARACTERÍSTICAS</b>                            |  |
| Capacidad   | Bolsas de plástico de hasta 295 mm de ancho  |
| Nivel máximo de vacío                             | -340 mmHg  |
| Apertura/cierre                                   | Sistema PUSH-PULL  |
| Nº Compartimentos(papel film/papel aluminio)      | 2  |
| Otros   | Bascula de cocina, bolsas antibacterianas (5 unidades 200x 260mm) y rollo (200mm x 3m) |

# CARACTERÍSTICAS TÉCNICAS

## MICROONDAS

| Modelo   | ML 8220 BIS L            | ML 822 BIS               | ML 825 TFL                | ML 820 BIS                   | ML 820 BI               | MS 622 BIS               | MS 622 BI       | MS 620 BIS                   |
|--|--------------------------|--------------------------|---------------------------|------------------------------|-------------------------|--------------------------|-----------------|------------------------------|
| <b>CAPACIDAD</b>   |                          |                          |                           |                              |                         |                          |                 |                              |
| Capacidad neta (l)   | 21,56                    | 21,56                    | 23,6                      | 18                           | 18                      | 21,56                    | 21,56           | 18                           |
| Capacidad bruta (l)  | 22                       | 22                       | 25                        | 20                           | 20                      | 22                       | 22              | 20                           |
| <b>DIMENSIONES INTERIORES</b>                              |                          |                          |                           |                              |                         |                          |                 |                              |
| Anchura interior (mm)                                      | 350                      | 350                      | 328                       | 305                          | 305                     | 350                      | 350             | 305                          |
| Profundidad interior (mm)                                  | 280                      | 280                      | 368                       | 280                          | 280                     | 280                      | 280             | 280                          |
| Altura interior (mm)                                       | 220                      | 220                      | 206                       | 210                          | 210                     | 220                      | 220             | 210                          |
| <b>CONEXIONES Y CONSUMOS ELÉCTRICOS</b>                    |                          |                          |                           |                              |                         |                          |                 |                              |
| Tensión, V   | 220-240                  | 220-240                  | 230                       | 220 - 240                    | 220 - 240               | 220-240                  | 220-240         | 220 - 240                    |
| Frecuencia, HZ   | 50                       | 50                       | 50                        | 50                           | 50                      | 50                       | 50              | 50                           |
| Potencia nominal máxima, W                                 | 2500                     | 2500                     | 1450                      | 1100                         | 1100                    | 2500                     | 1400            | 1100                         |
| Grill, W   | 1200                     | 1200                     | 1000                      | 1000                         | -                       | 1200                     | -               | 1000                         |
| Tipo de grill  | resistencia              | resistencia              | cuarzo                    | cuarzo                       | -                       | resistencia              | -               | cuarzo                       |
| Potencia de salida del microondas, W                       | 850                      | 850                      | 900                       | 750                          | 750                     | 850                      | 850             | 750                          |
| Potencia de iluminación interior, W                        | 20                       | 20                       | 25                        | 20                           | 20                      | 20                       | 20              | 20                           |
| <b>CARACTERÍSTICAS</b>                                     |                          |                          |                           |                              |                         |                          |                 |                              |
| Tipo de instalación  | Integración              | Integración              | Integración               | Integración                  | Integración             | Integración              | Integración     | Integración                  |
| Posición de apertura                                       | Izquierda                | Izquierda/derecha        | Izquierda                 | Izquierda                    | Izquierda               | Izquierda/derecha        | Izquierda       | Izquierda                    |
| Interior de acero inoxidable                               | ✓                        | ✓                        | ✓                         | ✓                            | ✓                       | ✓                        | ✓               | ✓                            |
| Niveles de potencia del microondas                         | 5                        | 5                        | 5                         | 5                            | 5                       | 5                        | 5               | 5                            |
| Funciones de cocinado                                      | 3                        | 3                        | 3                         | 3                            | 1                       | 3                        | 1               | 3                            |
| Grill  | ✓                        | ✓                        | ✓                         | ✓                            | -                       | ✓                        | -               | ✓                            |
| Microondas   | ✓                        | ✓                        | ✓                         | ✓                            | ✓                       | ✓                        | ✓               | ✓                            |
| Microondas+Grill   | ✓                        | ✓                        | ✓                         | ✓                            | -                       | ✓                        | -               | ✓                            |
| Programas de descongelar                                   | 5                        | 5                        | -                         | 5                            | -                       | 5                        | -               | 5                            |
| Descongelación por peso                                    | ✓                        | ✓                        | ✓                         | ✓                            | -                       | ✓                        | -               | ✓                            |
| Descongelación por tiempo                                  | ✓                        | ✓                        | ✓                         | ✓                            | ✓                       | ✓                        | ✓               | ✓                            |
| Menús de acceso directo                                    | 9                        | 9                        | 8                         | 3                            | -                       | 2                        | -               | 3                            |
| Memoria  | -                        | -                        | 2                         | 1                            | -                       | -                        | -               | 1                            |
| Inicio rápido  | +30"                     | +30"                     | +30"                      | +30"                         | -                       | +30"                     | -               | +30"                         |
| Temporizador   | 0-90'                    | 0-90'                    | 0-95'                     | 0-90'                        | 0-60'                   | 0-90'                    | 0-60'           | 0-90'                        |
| Controles  | Electrónicos con display | Electrónicos con display | Electrónicos con display  | Electrónicos con TFT display | Mecánico                | Electrónicos con display | Mecánico        | Electrónicos con TFT display |
| Puerta acristalada   | 2, TODO CRISTAL          | 2, TODO CRISTAL          | DOBLE                     | DOBLE                        | DOBLE                   | 2, TODO CRISTAL          | 2, TODO CRISTAL | DOBLE                        |
| Grill abatible   | ✓                        | ✓                        | -                         | -                            | -                       | ✓                        | -               | -                            |
| Ventilación forzada tangencial, 1 velocidad                | ✓                        | ✓                        | -                         | -                            | -                       | ✓                        | ✓               | -                            |
| Desconexión automática de seguridad por apertura de puerta | ✓                        | ✓                        | ✓                         | ✓                            | ✓                       | ✓                        | ✓               | ✓                            |
| Sistema de bloqueo de paneles                              | ✓                        | ✓                        | ✓                         | ✓                            | -                       | ✓                        | -               | ✓                            |
| Protección de Grill  | ✓                        | ✓                        | -                         | -                            | -                       | ✓                        | -               | -                            |
| Termostato de seguridad                                    | ✓                        | ✓                        | ✓                         | ✓                            | ✓                       | ✓                        | ✓               | ✓                            |
| Parrilla   | 1                        | 1                        | 1 redonda                 | 1 redonda                    | -                       | 1                        | -               | 1 redonda                    |
| Plato tostador   | ✓                        | ✓                        | -                         | -                            | -                       | -                        | -               | -                            |
| Otras características                                      | Base Cerámica            | Base Cerámica            | Plato giratorio (31,5 cm) | Plato giratorio (24 cm)      | Plato giratorio (24 cm) | Base Cerámica            | Base Cerámica   | Plato giratorio (24 cm)      |



# CARACTERÍSTICAS TÉCNICAS

| Modelo   | MS 620 BIH               | MWE 255 FI                | MWE 225 FI                | MB 620 BI               | MB 620 BI               | MWE 230 G INOX          | MWE 225 G                 | MW 225 G                  | MW 225 BLANCO             |
|--|--------------------------|---------------------------|---------------------------|-------------------------|-------------------------|-------------------------|---------------------------|---------------------------|---------------------------|
| <b>CAPACIDAD</b>   |                          |                           |                           |                         |                         |                         |                           |                           |                           |
| Capacidad neta (l)   | 18                       | 23.6                      | 20                        | 18                      | 18                      | 22.1                    | 19.6                      | 19.6                      | 20                        |
| Capacidad bruta (l)  | 20                       | 25                        | 20.31                     | 20                      | 20                      | 23                      | 20                        | 20                        | 19.6                      |
| <b>DIMENSIONES INTERIORES</b>                              |                          |                           |                           |                         |                         |                         |                           |                           |                           |
| Anchura interior (mm)                                      | 305                      | 328                       | 295                       | 305                     | 305                     | 314                     | 306                       | 306                       | 306                       |
| Profundidad interior (mm)                                  | 280                      | 206                       | 218                       | 280                     | 280                     | 201                     | 208.2                     | 208.2                     | 208.2                     |
| Altura interior (mm)                                       | 210                      | 368                       | 315.8                     | 210                     | 210                     | 347                     | 306.6                     | 306.6                     | 306.6                     |
| <b>CONSUMOS ELÉCTRICOS</b>                                 |                          |                           |                           |                         |                         |                         |                           |                           |                           |
| Tensión, V   | 220 - 240                | 230                       | 230                       | 220 - 240               | 220 - 240               | 230                     | 230                       | 230                       | 230                       |
| Frecuencia, HZ   | 50                       | 50                        | 50                        | 50                      | 50                      | 50                      | 50                        | 50                        | 50                        |
| Potencia nominal máxima, W                                 | 1100                     | 1450                      | 1250                      | 1100                    | 1100                    | 1250                    | 1050                      | 1050                      | 1050                      |
| Grill, W   | -                        | 1000                      | 1000                      | -                       | -                       | 1000                    | 1000                      | 1000                      | -                         |
| Tipo de grill  | -                        | cuarzo                    | resistencia               | -                       | -                       | resistencia             | cuarzo                    | cuarzo                    | -                         |
| Potencia de salida del microondas, W                       | 750                      | 900                       | 800                       | 750                     | 750                     | 800                     | 700                       | 700                       | 700                       |
| Potencia de iluminación interior, W                        | 20                       | 20                        | 20                        | 20                      | 20                      | 20                      | 20                        | 20                        | 20                        |
| <b>CARACTERÍSTICAS</b>                                     |                          |                           |                           |                         |                         |                         |                           |                           |                           |
| Tipo de instalación  | Integración              | Integración               | Integración               | Integración             | Integración             | Libre instalación       | Libre instalación         | Libre instalación         | Libre instalación         |
| Posición de apertura                                       | Izquierda                | Izquierda                 | Izquierda                 | Izquierda               | Izquierda               | Izquierda               | Izquierda                 | Izquierda                 | Izquierda                 |
| Interior de acero inoxidable                               | ✓                        | ✓                         | ✓                         | ✓                       | ✓                       | mod. inox               | -                         | -                         | -                         |
| Niveles de potencia del microondas                         | 5                        | 5                         | 5                         | 5                       | 5                       | 5                       | 5                         | 5                         | 5                         |
| Funciones de cocinado                                      | 1                        | 3                         | 3                         | 1                       | 1                       | 3                       | 3                         | 3                         | 1                         |
| Grill  | -                        | ✓                         | ✓                         | -                       | -                       | ✓                       | ✓                         | ✓                         | -                         |
| Microondas   | ✓                        | ✓                         | ✓                         | ✓                       | ✓                       | ✓                       | ✓                         | ✓                         | ✓                         |
| Microondas+Grill   | -                        | ✓                         | ✓                         | -                       | -                       | ✓                       | ✓                         | ✓                         | -                         |
| Programas de descongelar                                   | 3                        | -                         | -                         | -                       | -                       | -                       | -                         | -                         | -                         |
| Descongelación por peso                                    | ✓                        | ✓                         | ✓                         | -                       | -                       | ✓                       | ✓                         | ✓                         | ✓                         |
| Descongelación por tiempo                                  | ✓                        | ✓                         | ✓                         | ✓                       | ✓                       | ✓                       | ✓                         | ✓                         | ✓                         |
| Menús de acceso directo                                    | 3                        | 10                        | 8                         | -                       | -                       | 8                       | 8                         | -                         | -                         |
| Memoria  | 1                        | -                         | -                         | -                       | -                       | -                       | -                         | -                         | -                         |
| Inicio rápido  | +30"                     | +30"                      | +30"                      | -                       | -                       | +30"                    | +30"                      | -                         | -                         |
| Temporizador   | 0-90'                    | 0-95'                     | 0-95'                     | 0-60'                   | 0-60'                   | 0-95'                   | 0-95'                     | 0-35'                     | 0-35'                     |
| Controles  | Electrónicos con display | Electrónico               | Electrónico               | Mecánicos               | Mecánicos               | Electrónico             | Electrónico               | Mecánico                  | Mecánico                  |
| Puerta acristalada   | DOBLE                    | DOBLE                     | DOBLE                     | DOBLE                   | DOBLE                   | DOBLE                   | DOBLE                     | DOBLE                     | DOBLE                     |
| Grill abatible   | -                        | -                         | -                         | -                       | -                       | -                       | -                         | -                         | -                         |
| Ventilación forzada tangencial, 1 velocidad                | -                        | -                         | -                         | -                       | -                       | -                       | -                         | -                         | -                         |
| Desconexión automática de seguridad por apertura de puerta | ✓                        | ✓                         | ✓                         | ✓                       | ✓                       | ✓                       | ✓                         | ✓                         | ✓                         |
| Sistema de bloqueo de paneles                              | -                        | ✓                         | ✓                         | -                       | -                       | -                       | -                         | -                         | -                         |
| Protección de Grill  | -                        | -                         | -                         | -                       | -                       | -                       | -                         | -                         | -                         |
| Termostado de seguridad                                    | ✓                        | -                         | ✓                         | ✓                       | ✓                       | ✓                       | ✓                         | ✓                         | ✓                         |
| Parrilla   | -                        | 1 redonda                 | 1 redonda                 | -                       | -                       | 1 redonda               | 1 redonda                 | 1 redonda                 | 1 redonda                 |
| Plato tostador   | -                        | -                         | -                         | -                       | -                       | -                       | -                         | -                         | -                         |
| Otras características                                      | Plato giratorio (24 cm)  | Plato giratorio (31.5 cm) | Plato giratorio (24.5 cm) | Plato giratorio (24 cm) | Plato giratorio (24 cm) | Plato giratorio (27 cm) | Plato giratorio (25.5 cm) | Plato giratorio (25.5 cm) | Plato giratorio (25.5 cm) |

# CARACTERÍSTICAS TÉCNICAS

## ENCIMERAS INDUCCIÓN

| Modelo                                   | IZF 68610                | IZS 96600                | IZS 65600              | IRF 9430              | IZF 6424               |
|--|--------------------------|--------------------------|------------------------|-----------------------|------------------------|
| <b>CARACTERÍSTICAS</b>                   |                          |                          |                        |                       |                        |
| Acabado                                  | Bisel frontal            | Bisel frontal            | Bisel frontal          | Cristal biselado      | Bisel frontal          |
| Anchura hueco del mueble (mm)            | 560                      | 860                      | 560                    | 860                   | 560                    |
| Fondo hueco del mueble (mm)              | 490                      | 490                      | 490                    | 490                   | 490                    |
| Profundidad hueco del mueble (mm)        | 63                       | 63                       | 63                     | 55                    | 55                     |
| Sistema de fácil instalación Easy- Click | ✓                        | ✓                        | ✓                      | ✓                     | ✓                      |
| <b>ZONAS DE COCCIÓN</b>                  |                          |                          |                        |                       |                        |
| Número de elementos calefactores         | 4                        | 4                        | 3                      | 4                     | 4                      |
| Zona -izquierda delantera, (mm)          | Flex zone de 262,5 X 195 | -                        | Flex Zone de 255 x 200 | -                     | Flex Zone de 235 x 180 |
| Zona- izquierda central, (mm)            | -                        | Individual 180           | -                      | Individual 280        | -                      |
| Zona-izquierda trasera, (mm)             | Flex zone de 262,5 X 195 | -                        | Flex Zone de 255 x 200 | -                     | Flex Zone de 235 x 180 |
| Zona - central delantera, (mm)           | -                        | -                        | -                      | -                     | -                      |
| Zona central centrada, (mm)              | -                        | Individual 145           | -                      | Individual 145        | -                      |
| Zona -central trasera, (mm)              | -                        | -                        | -                      | -                     | -                      |
| Zona -derecha delantera, (mm)            | Flex zone de 262,5 X 195 | Flex Zone de 228 x 212,5 | -                      | Flex Zone de 270x 180 | Flex Zone de 235 x 180 |
| Zona -derecha central, (mm)              | -                        | -                        | Zona doble 280/180     | -                     | -                      |
| Zona -derecha trasera, (mm)              | Flex zone de 262,5 X 195 | Flex Zone de 228 x 212,5 | -                      | Flex Zone de 270x 180 | Flex Zone de 235 x 180 |
| Potencia zona izquierda delantera, (W)   | 2400-3700                | -                        | 1850 - 2200            | -                     | 1850 - 2200            |
| Potencia zona izquierda central, (W)     | -                        | 2300 - 3700              | -                      | 2300 - 3700           | -                      |
| Potencia zona izquierda trasera, (W)     | 2400-3700                | -                        | 1850 - 2200            | -                     | 1850 - 2200            |
| Potencia zona central delantera, (W)     | -                        | -                        | -                      | -                     | -                      |
| Potencia zona central centrada, (W)      | -                        | 1100 - 1800              | -                      | 1400 - 1800           | -                      |
| Potencia zona central trasera, (W)       | -                        | -                        | -                      | -                     | -                      |
| Potencia zona derecha delantera, (W)     | 2400-3700                | 1850 - 2200              | -                      | 1850 - 2500           | 1850 - 2200            |
| Potencia zona derecha central, (W)       | -                        | -                        | 2500 - 3700            | -                     | -                      |
| Potencia zona derecha trasera, (W)       | 2400-3700                | 1850 - 2200              | -                      | 1850 - 2500           | 1850 - 2200            |
| <b>CONEXIÓN ELÉCTRICA</b>                |                          |                          |                        |                       |                        |
| Potencia nominal máxima(W):              | 7400                     | 7400                     | 7400                   | 7400                  | 7400                   |
| Potencia (V)                             | 220-240                  | 220-240                  | 220-240                | 220-240               | 220-240                |
| Frecuencia (Hz)                          | 50/60                    | 50/60                    | 50/60                  | 50/60                 | 50/60                  |
| Clavija                                  | -                        | -                        | -                      | -                     | -                      |
| Cable de conexión (cm)                   | 110                      | 110                      | 110                    | 110                   | 110                    |
| <b>FUNCIONES Y SISTEMAS DE SEGURIDAD</b> |                          |                          |                        |                       |                        |
| Panel de Control                         | Multislíder Pro          | Multislíder Pro          | Multislíder Pro        | Slider                | Multislíder PRO        |
| Número de niveles de potencia            | 9                        | 9                        | 9                      | 9                     | 9                      |
| Power Plus                               | ✓                        | ✓                        | ✓                      | ✓                     | ✓                      |
| Parrilla                                 | ✓                        | -                        | -                      | -                     | -                      |
| Plancha                                  | ✓                        | -                        | -                      | -                     | -                      |
| Fritura                                  | ✓                        | -                        | -                      | -                     | -                      |
| Ebullición                               | ✓                        | ✓                        | ✓                      | ✓                     | -                      |
| Fuego lento                              | ✓                        | ✓                        | ✓                      | -                     | ✓                      |
| Derretir                                 | ✓                        | ✓                        | ✓                      | -                     | ✓                      |
| Mantenimiento del calor                  | ✓                        | ✓                        | ✓                      | ✓                     | ✓                      |
| Baja temperatura                         | -                        | -                        | -                      | ✓                     | -                      |
| Regularador de potencia                  | ✓                        | ✓                        | ✓                      | -                     | ✓                      |
| Función Slide Cooking                    | -                        | ✓                        | ✓                      | -                     | -                      |
| Función Flex                             | ✓                        | ✓                        | ✓                      | ✓                     | ✓                      |
| Función Stop and Go                      | ✓                        | ✓                        | ✓                      | ✓                     | ✓                      |
| Función Synchro                          | -                        | -                        | -                      | -                     | -                      |
| Temporizador                             | ✓                        | ✓                        | ✓                      | ✓                     | ✓                      |
| Bloqueo para niños (Induction; VTC)      | ✓                        | ✓                        | ✓                      | ✓                     | ✓                      |
| Alarma acústica (Induction; VTC)         | ✓                        | ✓                        | ✓                      | ✓                     | ✓                      |
| Función Mute (Induction; VTC)            | ✓                        | ✓                        | ✓                      | ✓                     | ✓                      |
| Otras                                    | Pochar                   | -                        | -                      | -                     | -                      |
| Desconexión automática de seguridad      | ✓                        | ✓                        | ✓                      | ✓                     | ✓                      |
| Indicador de calor residual              | ✓                        | ✓                        | ✓                      | ✓                     | ✓                      |

# CARACTERÍSTICAS TÉCNICAS

| Modelo                                   | IZF 6420               | ITF 6320               | IZF 6320               | IRC 9430 KS      | IR 9530            |
|--|------------------------|------------------------|------------------------|------------------|--------------------|
| <b>CARACTERÍSTICAS</b>                   |                        |                        |                        |                  |                    |
| Acabado                                  | Bisel frontal          | Slim Metal Frame       | Bisel frontal          | Cristal biselado | Cristal biselado   |
| Anchura hueco del mueble (mm)            | 560                    | 560                    | 560                    | 930              | 860                |
| Fondo hueco del mueble (mm)              | 490                    | 490                    | 490                    | 500              | 490                |
| Profundidad hueco del mueble (mm)        | 55                     | 55                     | 55                     | 55               | 55                 |
| Sistema de fácil instalación Easy-Click  | ✓                      | ✓                      | ✓                      | ✓                | ✓                  |
| <b>ZONAS DE COCCIÓN</b>                  |                        |                        |                        |                  |                    |
| Número de elementos calefactores         | 4                      | 3                      | 3                      | 4                | 5                  |
| Zona -izquierda delantera, (mm)          | Individual 145         | Flex Zone de 235 x 180 | Flex Zone de 235 x 180 | Individual 280   | Individual 145     |
| Zona- izquierda central, (mm)            | -                      | -                      | -                      | Individual 145   | -                  |
| Zona-izquierda trasera, (mm)             | Individual 210         | Flex Zone de 235 x 180 | Flex Zone de 235 x 180 | -                | Individual 210     |
| Zona - central delantera, (mm)           | -                      | -                      | -                      | -                | -                  |
| Zona central centrada, (mm)              | -                      | -                      | -                      | -                | Zona doble 190/300 |
| Zona -central trasera, (mm)              | -                      | -                      | -                      | -                | -                  |
| Zona -derecha delantera, (mm)            | Flex Zone de 235 x 180 | -                      | -                      | Individual 180   | Individual 180     |
| Zona -derecha central, (mm)              | -                      | Zona doble 180/280     | Zona doble 180/280     | Individual 180   | -                  |
| Zona -derecha trasera, (mm)              | Flex Zone de 235 x 180 | -                      | -                      | -                | Individual 180     |
| Potencia zona izquierda delantera, (W)   | 1400 - 1800            | 1850 - 2200            | 1850 - 2200            | 2300 - 3700      | 1400 - 1800        |
| Potencia zona izquierda central, (W)     | -                      | -                      | -                      | 1400 - 1800      | -                  |
| Potencia zona izquierda trasera, (W)     | 2300 - 3200            | 1850 - 2200            | 1850 - 2200            | -                | 2300 - 3200        |
| Potencia zona central delantera, (W)     | -                      | -                      | -                      | -                | -                  |
| Potencia zona central centrada, (W)      | -                      | -                      | -                      | -                | 2500 - 3700        |
| Potencia zona central trasera, (W)       | -                      | -                      | -                      | -                | -                  |
| Potencia zona derecha delantera, (W)     | 1850 - 2200            | -                      | -                      | 1800 - 2500      | 1800 - 2500        |
| Potencia zona derecha central, (W)       | -                      | 2500 - 3700            | 2500 - 3700            | 1800 - 2500      | -                  |
| Potencia zona derecha trasera, (W)       | 1850 - 2200            | -                      | -                      | -                | 1800 - 2500        |
| <b>CONEXIÓN ELÉCTRICA</b>                |                        |                        |                        |                  |                    |
| Potencia nominal máxima(W):              | 7400                   | 7400                   | 7400                   | 7400             | 11000              |
| Potencia (V)                             | 220-240                | 220-240                | 220-240                | 220-240          | 220-240            |
| Frecuencia (Hz)                          | 50/60                  | 50/60                  | 50/60                  | 50/60            | 50/60              |
| Clavija                                  | -                      | -                      | -                      | -                | -                  |
| Cable de conexión (cm)                   | 110                    | 110                    | 110                    | 150              | 110                |
| <b>FUNCIONES Y SISTEMAS DE SEGURIDAD</b> |                        |                        |                        |                  |                    |
| Panel de Control                         | Multislíder PRO        | Multislíder PRO        | Multislíder PRO        | Slider           | Slider             |
| Número de niveles de potencia            | 9                      | 9                      | 9                      | 9                | 9                  |
| Power Plus                               | ✓                      | ✓                      | ✓                      | ✓                | ✓                  |
| Parrilla                                 | -                      | -                      | -                      | -                | -                  |
| Plancha                                  | -                      | -                      | -                      | -                | -                  |
| Fritura                                  | -                      | -                      | -                      | -                | -                  |
| Ebullición                               | ✓                      | -                      | -                      | ✓                | ✓                  |
| Fuego lento                              | ✓                      | ✓                      | ✓                      | -                | -                  |
| Derretir                                 | ✓                      | ✓                      | ✓                      | -                | -                  |
| Mantenimiento del calor                  | ✓                      | ✓                      | ✓                      | -                | ✓                  |
| Baja temperatura                         | -                      | -                      | -                      | ✓                | ✓                  |
| Regularador de potencia                  | ✓                      | ✓                      | ✓                      | -                | -                  |
| Función Slide Cooking                    | -                      | -                      | -                      | -                | -                  |
| Función Flex                             | ✓                      | ✓                      | ✓                      | -                | -                  |
| Función Stop and Go                      | ✓                      | ✓                      | ✓                      | ✓                | ✓                  |
| Función Synchro                          | -                      | -                      | -                      | ✓                | ✓                  |
| Temporizador                             | ✓                      | ✓                      | ✓                      | ✓                | ✓                  |
| Bloqueo para niños (Induction: VTC)      | ✓                      | ✓                      | ✓                      | ✓                | ✓                  |
| Alarma acústica(Induction: VTC)          | ✓                      | ✓                      | ✓                      | ✓                | ✓                  |
| Función Mute (Induction: VTC)            | ✓                      | ✓                      | ✓                      | ✓                | ✓                  |
| Otras                                    | -                      | -                      | -                      | -                | -                  |
| Desconexión automática de seguridad      | ✓                      | ✓                      | ✓                      | ✓                | ✓                  |
| Indicador de calor residual              | ✓                      | ✓                      | ✓                      | ✓                | ✓                  |

# CARACTERÍSTICAS TÉCNICAS

| Modelo                                   | IR 9330 HS         | IR 8430          | IZ 8320 HS         | IT 6350 iKNOB       | IT 6450 iKNOB       |
|--|--------------------|------------------|--------------------|---------------------|---------------------|
| <b>CARACTERÍSTICAS</b>                   |                    |                  |                    |                     |                     |
| Acabado                                  | Cristal biselado   | Cristal biselado | Bisel frontal      | Slim metal frame    | Slim metal frame    |
| Anchura hueco del mueble (mm)            | 860                | 750              | 780                | 560                 | 560                 |
| Fondo hueco del mueble (mm)              | 380                | 490              | 380                | 490                 | 490                 |
| Profundidad hueco del mueble (mm)        | 55                 | 55               | 55                 | 55                  | 55                  |
| Sistema de fácil instalacion Easy- Click | ✓                  | ✓                | ✓                  | ✓                   | ✓                   |
| <b>ZONAS DE COCCIÓN</b>                  |                    |                  |                    |                     |                     |
| Número de elementos calefactores         | 3                  | 4                | 3                  | 3                   | 4                   |
| Zona -izquierda delantera, (mm)          | Individual 210     | -                | -                  | Individual 145      | Individual 145      |
| Zona- izquierda central , (mm)           | -                  | Individual 280   | Individual 210     | -                   | -                   |
| Zona-izquierda trasera, (mm)             | -                  | -                | -                  | Individual 210      | Individual 210      |
| Zona - central delantera , (mm)          | -                  | -                | -                  | -                   | -                   |
| Zona central centrada , (mm)             | Individual 145     | Individual 145   | Individual 145     | -                   | -                   |
| Zona -central trasera , (mm)             | -                  | -                | -                  | -                   | -                   |
| Zona -derecha delantera, (mm)            | Zona doble 180/280 | Individual 180   | -                  | -                   | Individual 180      |
| Zona -derecha central, (mm)              | -                  | -                | Zona doble 190/300 | Zona doble 190/300  | -                   |
| Zona -derecha trasera, (mm)              | -                  | Individual 180   | -                  | -                   | Individual 180      |
| Potencia zona izquierda delantera, (W)   | 2300 - 3200        | -                | -                  | 1400 - 1800         | 1400 - 1800         |
| Potencia zona izquierda central, (W)     | -                  | 2300 - 3700      | 2300 - 3200        | -                   | -                   |
| Potencia zona izquierda trasera , (W)    | -                  | -                | -                  | 2300 - 3200         | 2300 - 3200         |
| Potencia zona central delantera, (W)     | -                  | -                | -                  | -                   | -                   |
| Potencia zona central centrada, (W)      | 1400 - 1800        | 1400 - 1800      | 1400 - 1800        | -                   | -                   |
| Potencia zona central trasera,(W)        | -                  | -                | -                  | -                   | -                   |
| Potencia zona derecha delantera, (W)     | 2500 - 3700        | 1850 - 2500      | -                  | -                   | 1850 - 2500         |
| Potencia zona derecha central, (W)       | -                  | -                | 2500 - 3700        | 2500 - 3700         | -                   |
| Potencia zona derecha trasera, (W)       | -                  | 1850 - 2500      | -                  | -                   | 1850 - 2500         |
| <b>CONEXIÓN ELÉCTRICA</b>                |                    |                  |                    |                     |                     |
| Potencia nominal máxima(W):              | 7400               | 7400             | 7400               | 7400                | 7400                |
| Potencia (V)                             | 220-240            | 220-240          | 220-240            | 220-240             | 220-240             |
| Frecuencia (Hz)                          | 50/60              | 50/60            | 50/60              | 50/60               | 50/60               |
| Clavija                                  | -                  | -                | -                  | -                   | -                   |
| Cable de conexión (cm)                   | 110                | 110              | 110                | 110                 | 110                 |
| <b>FUNCIONES Y SISTEMAS DE SEGURIDAD</b> |                    |                  |                    |                     |                     |
| Panel de Control                         | Slider             | Slider           | Multislíder PRO    | iKnob Touch Control | iKnob Touch Control |
| Número de niveles de potencia            | 9                  | 9                | 9                  | 9                   | 9                   |
| Power Plus                               | ✓                  | ✓                | ✓                  | ✓                   | ✓                   |
| Parrilla                                 | -                  | -                | -                  | -                   | -                   |
| Plancha                                  | -                  | -                | -                  | -                   | -                   |
| Fritura                                  | -                  | -                | -                  | -                   | -                   |
| Ebullición                               | ✓                  | ✓                | ✓                  | ✓                   | ✓                   |
| Fuego lento                              | -                  | -                | ✓                  | -                   | -                   |
| Derretir                                 | -                  | -                | ✓                  | -                   | -                   |
| Mantenimiento del calor                  | -                  | ✓                | ✓                  | ✓                   | ✓                   |
| Baja temperatura                         | ✓                  | ✓                | -                  | -                   | -                   |
| Regulador de potencia                    | -                  | -                | ✓                  | ✓                   | ✓                   |
| Función Slide Cooking                    | -                  | -                | -                  | -                   | -                   |
| Función Flex                             | -                  | -                | -                  | -                   | -                   |
| Función Stop and Go                      | ✓                  | ✓                | ✓                  | ✓                   | ✓                   |
| Función Synchro                          | -                  | ✓                | -                  | -                   | ✓                   |
| Temporizador                             | ✓                  | ✓                | ✓                  | ✓                   | ✓                   |
| Bloqueo para niños (Induction; VTC)      | ✓                  | ✓                | ✓                  | ✓                   | ✓                   |
| Alarma acustica(Induction; VTC)          | ✓                  | ✓                | ✓                  | ✓                   | ✓                   |
| Función Mute (Induction; VTC)            | ✓                  | ✓                | ✓                  | ✓                   | ✓                   |
| Otras                                    | -                  | -                | -                  | -                   | -                   |
| Desconexión automática de seguridad      | ✓                  | ✓                | ✓                  | ✓                   | ✓                   |
| Indicador de calor residual              | ✓                  | ✓                | ✓                  | ✓                   | ✓                   |

# CARACTERÍSTICAS TÉCNICAS

| Modelo                                   | IT 6320                | IZ 6320                   | IZ 6420                   | IT 6420                | IRC 6320           |
|--|------------------------|---------------------------|---------------------------|------------------------|--------------------|
| <b>CARACTERÍSTICAS</b>                   |                        |                           |                           |                        |                    |
| Tipo de cristal                          | Cristal cerámico (4mm) | Cristal cerámico (4mm)    | Cristal cerámico (4mm)    | Cristal cerámico (4mm) | Cristal biselado   |
| Acabado                                  | Slim Metal Frame       | Cristal con bisel frontal | Cristal con bisel frontal | Slim Metal Frame       | 570                |
| Anchura hueco del mueble (mm)            | 560                    | 560                       | 560                       | 560                    | 492                |
| Fondo hueco del mueble (mm)              | 490                    | 490                       | 490                       | 490                    | 55                 |
| Profundidad hueco del mueble (mm)        | 55                     | 55                        | 55                        | 55                     | ✓                  |
| Sistema de fácil instalación Easy-Click  | ✓                      | ✓                         | ✓                         | ✓                      |                    |
| <b>ZONAS DE COCCIÓN</b>                  |                        |                           |                           |                        |                    |
| Número de elementos calefactores         | 3                      | 3                         | 4                         | 4                      | 3                  |
| Zona -izquierda delantera, (mm)          | Individual 145         | Individual 145            | Individual 145            | Individual 145         | Individual 180     |
| Zona- izquierda central, (mm)            | -                      | -                         | -                         | -                      | -                  |
| Zona-izquierda trasera, (mm)             | Individual 210         | Individual 210            | Individual 210            | Individual 210         | Individual 145     |
| Zona - central delantera, (mm)           | -                      | -                         | -                         | -                      | -                  |
| Zona central centrada, (mm)              | -                      | -                         | -                         | -                      | -                  |
| Zona -central trasera, (mm)              | -                      | -                         | -                         | -                      | -                  |
| Zona -derecha delantera, (mm)            | -                      | -                         | Individual 180            | Individual 180         | -                  |
| Zona -derecha central, (mm)              | Zona doble 190/300     | Zona doble 190/300        | -                         | -                      | Zona doble 180/280 |
| Zona -derecha trasera, (mm)              | -                      | -                         | Individual 180            | Individual 180         | -                  |
| Potencia zona izquierda delantera, (W)   | 1400 - 1800            | 1400 - 1800               | 1400 - 1800               | 1400 - 1800            | 1850 - 2500        |
| Potencia zona izquierda central, (W)     | -                      | -                         | -                         | -                      | -                  |
| Potencia zona izquierda trasera, (W)     | 2300 - 3200            | 2300 - 3200               | 2300 - 3200               | 2300 - 3200            | 1400 - 1800        |
| Potencia zona central delantera, (W)     | -                      | -                         | -                         | -                      | -                  |
| Potencia zona central centrada, (W)      | -                      | -                         | -                         | -                      | -                  |
| Potencia zona central trasera, (W)       | -                      | -                         | -                         | -                      | -                  |
| Potencia zona derecha delantera, (W)     | -                      | -                         | 1850 - 2500               | 1850 - 2500            | -                  |
| Potencia zona derecha central, (W)       | 2500 - 3700            | 2500 - 3700               | -                         | -                      | 2500 - 3700        |
| Potencia zona derecha trasera, (W)       | -                      | -                         | 1850 - 2500               | 1850 - 2500            | -                  |
| <b>CONEXIÓN ELÉCTRICA</b>                |                        |                           |                           |                        |                    |
| Potencia nominal máxima(W):              | 7400                   | 7400                      | 7400                      | 7400                   | 7400               |
| Potencia (V)                             | 220-240                | 220-240                   | 220-240                   | 220-240                | 220-240            |
| Frecuencia (Hz)                          | 50/60                  | 50/60                     | 50/60                     | 50/60                  | 50/60              |
| Clavija                                  | -                      | -                         | -                         | -                      | -                  |
| Cable de conexión (cm)                   | 110                    | 110                       | 110                       | 110                    | 110                |
| <b>FUNCIONES Y SISTEMAS DE SEGURIDAD</b> |                        |                           |                           |                        |                    |
| Panel de Control                         | Multislíder PRO        | Multislíder PRO           | Multislíder PRO           | Multislíder PRO        | Multislíder PRO    |
| Número de niveles de potencia            | 9                      | 9                         | 9                         | 9                      | 9                  |
| Power Plus                               | ✓                      | ✓                         | ✓                         | ✓                      | ✓                  |
| Parrilla                                 | -                      | -                         | -                         | -                      | -                  |
| Plancha                                  | -                      | -                         | -                         | -                      | -                  |
| Fritura                                  | -                      | -                         | -                         | -                      | -                  |
| Ebullición                               | ✓                      | ✓                         | ✓                         | ✓                      | ✓                  |
| Fuego lento                              | ✓                      | ✓                         | ✓                         | ✓                      | ✓                  |
| Derretir                                 | ✓                      | ✓                         | ✓                         | ✓                      | ✓                  |
| Mantenimiento del calor                  | ✓                      | ✓                         | ✓                         | ✓                      | ✓                  |
| Baja temperatura                         | -                      | -                         | -                         | -                      | -                  |
| Regularador de potencia                  | ✓                      | ✓                         | ✓                         | ✓                      | ✓                  |
| Función Slide Cooking                    | -                      | -                         | -                         | -                      | -                  |
| Función Flex                             | -                      | -                         | -                         | -                      | -                  |
| Función Stop and Go                      | ✓                      | ✓                         | ✓                         | ✓                      | ✓                  |
| Función Synchro                          | -                      | -                         | -                         | -                      | -                  |
| Temporizador                             | ✓                      | ✓                         | ✓                         | ✓                      | ✓                  |
| Bloqueo para niños (Induction; VTC)      | ✓                      | ✓                         | ✓                         | ✓                      | ✓                  |
| Alarma acústica (Induction; VTC)         | ✓                      | ✓                         | ✓                         | ✓                      | ✓                  |
| Función Mute (Induction; VTC)            | ✓                      | ✓                         | ✓                         | ✓                      | ✓                  |
| Otras                                    | -                      | -                         | -                         | -                      | -                  |
| Desconexión automática de seguridad      | ✓                      | ✓                         | ✓                         | ✓                      | ✓                  |
| Indicador de calor residual              | ✓                      | ✓                         | ✓                         | ✓                      | ✓                  |

# CARACTERÍSTICAS TÉCNICAS

| Modelo                                   | IZ 5320            | IZ 6315            | IB 6315            | IZ 6415        | IB 6415            | IB 6310            |
|--|--------------------|--------------------|--------------------|----------------|--------------------|--------------------|
| <b>CARACTERÍSTICAS</b>                   |                    |                    |                    |                |                    |                    |
| Acabado                                  | Bisel frontal      | Bisel frontal      | Cristal redondeado | Bisel frontal  | Cristal redondeado | Cristal redondeado |
| Anchura hueco del mueble (mm)            | 580                | 560                | 560                | 560            | 560                | 560                |
| Fondo hueco del mueble (mm)              | 415                | 490                | 490                | 490            | 490                | 490                |
| Profundidad hueco del mueble (mm)        | 55                 | 55                 | 55                 | 55             | 55                 | 55                 |
| Sistema de fácil instalación Easy-Click  | ✓                  | ✓                  | ✓                  | ✓              | ✓                  | ✓                  |
| <b>ZONAS DE COCCIÓN</b>                  |                    |                    |                    |                |                    |                    |
| Número de elementos calefactores         | 3                  | 3                  | 3                  | 4              | 4                  | 3                  |
| Zona-izquierda delantera, (mm)           | Individual 145     | Individual 145     | Individual 145     | Individual 145 | Individual 145     | Individual 145     |
| Zona-izquierda central, (mm)             | -                  | -                  | -                  | -              | -                  | -                  |
| Zona-izquierda trasera, (mm)             | Individual 145     | Individual 180     | Individual 180     | Individual 210 | Individual 210     | Individual 180     |
| Zona - central delantera, (mm)           | -                  | -                  | -                  | -              | -                  | -                  |
| Zona central centrada, (mm)              | -                  | -                  | -                  | -              | -                  | -                  |
| Zona -central trasera, (mm)              | -                  | -                  | -                  | -              | -                  | -                  |
| Zona -derecha delantera, (mm)            | -                  | -                  | -                  | Individual 180 | Individual 180     | -                  |
| Zona -derecha central, (mm)              | Zona doble 180/280 | Zona doble 180/280 | Zona doble 180/280 | -              | -                  | Individual 260     |
| Zona -derecha trasera, (mm)              | -                  | -                  | -                  | Individual 145 | Individual 145     | -                  |
| Potencia zona izquierda delantera, (W)   | 1400 - 1800        | 1200 - 1500        | 1200 - 1500        | 1200 - 1500    | 1200 - 1500        | 1200 - 1500        |
| Potencia zona izquierda central, (W)     | -                  | -                  | -                  | -              | -                  | -                  |
| Potencia zona izquierda trasera, (W)     | 1400 - 1800        | 1700 - 2100        | 1700 - 2100        | 2000 - 2300    | 2000 - 2300        | 1700 - 2100        |
| Potencia zona central delantera, (W)     | -                  | -                  | -                  | -              | -                  | -                  |
| Potencia zona central centrada, (W)      | -                  | -                  | -                  | -              | -                  | -                  |
| Potencia zona central trasera, (W)       | -                  | -                  | -                  | -              | -                  | -                  |
| Potencia zona derecha delantera, (W)     | -                  | -                  | -                  | 1700 - 2100    | 1700 - 2100        | -                  |
| Potencia zona derecha central, (W)       | 2500 - 3700        | 2500 - 3600        | 2500 - 3600        | -              | -                  | 2000 - 2300        |
| Potencia zona derecha trasera, (W)       | -                  | -                  | -                  | 1200 - 1500    | 1200 - 1500        | -                  |
| <b>CONEXIÓN ELÉCTRICA</b>                |                    |                    |                    |                |                    |                    |
| Potencia nominal máxima(W):              | 7300               | 7200               | 7200               | 7200           | 7200               | 5900               |
| Potencia (V)                             | 220-240            | 220-240            | 220-240            | 220-240        | 220-240            | 220-240            |
| Frecuencia (Hz)                          | 50/60              | 50/60              | 50/60              | 50/60          | 50/60              | 50/60              |
| Clavija                                  | -                  | -                  | -                  | -              | -                  | -                  |
| Cable de conexión (cm)                   | 110                | 110                | 110                | 110            | 110                | 110                |
| <b>FUNCIONES Y SISTEMAS DE SEGURIDAD</b> |                    |                    |                    |                |                    |                    |
| Panel de Control                         | Multislíder PRO    | Multislíder        | Multislíder        | Multislíder    | Multislíder        | Multislíder        |
| Número de niveles de potencia            | 9                  | 9                  | 9                  | 9              | 9                  | 9                  |
| Power Plus                               | ✓                  | ✓                  | ✓                  | ✓              | ✓                  | ✓                  |
| Parrilla                                 | -                  | -                  | -                  | -              | -                  | -                  |
| Plancha                                  | -                  | -                  | -                  | -              | -                  | -                  |
| Fritura                                  | -                  | -                  | -                  | -              | -                  | -                  |
| Ebullición                               | -                  | -                  | -                  | -              | -                  | -                  |
| Fuego lento                              | ✓                  | -                  | -                  | -              | -                  | -                  |
| Derretir                                 | ✓                  | -                  | -                  | -              | -                  | -                  |
| Mantenimiento del calor                  | ✓                  | -                  | -                  | -              | -                  | -                  |
| Baja temperatura                         | -                  | -                  | -                  | -              | -                  | -                  |
| Regulador de potencia                    | ✓                  | ✓                  | ✓                  | ✓              | ✓                  | ✓                  |
| Función Slide Cooking                    | -                  | -                  | -                  | -              | -                  | -                  |
| Función Flex                             | -                  | -                  | -                  | -              | -                  | -                  |
| Función Stop and Go                      | ✓                  | ✓                  | ✓                  | ✓              | ✓                  | ✓                  |
| Función Synchro                          | -                  | -                  | -                  | -              | -                  | -                  |
| Temporizador                             | ✓                  | ✓                  | ✓                  | ✓              | ✓                  | ✓                  |
| Bloqueo para niños (Induction; VTC)      | ✓                  | ✓                  | ✓                  | ✓              | ✓                  | ✓                  |
| Alarma acústica (Induction; VTC)         | ✓                  | ✓                  | ✓                  | ✓              | ✓                  | ✓                  |
| Función Mute (Induction; VTC)            | ✓                  | ✓                  | ✓                  | ✓              | ✓                  | ✓                  |
| Otras                                    | -                  | -                  | -                  | -              | -                  | -                  |
| Desconexión automática de seguridad      | ✓                  | ✓                  | ✓                  | ✓              | ✓                  | ✓                  |
| Indicador de calor residual              | ✓                  | ✓                  | ✓                  | ✓              | ✓                  | ✓                  |

# CARACTERÍSTICAS TÉCNICAS

| Modelo                                   | IZC 32300      | IZC 42300      | IZS 34600            | IRF 3200               | TPI 380              |
|--|----------------|----------------|----------------------|------------------------|----------------------|
| <b>CARACTERÍSTICAS</b>                   |                |                |                      |                        |                      |
| Acabado                                  | Bisel frontal  | Bisel frontal  | Bisel frontal        | Cristal biselado       | -                    |
| Anchura hueco del mueble (mm)            | 280            | 420            | 280                  | 270                    | 360                  |
| Fondo hueco del mueble (mm)              | 490            | 490            | 490                  | 500                    | 490                  |
| Profundidad hueco del mueble (mm)        | 63             | 63             | 63                   | 55                     | 60                   |
| Sistema de fácil instalación Easy- Click | ✓              | ✓              | ✓                    | ✓                      | -                    |
| <b>ZONAS DE COCCIÓN</b>                  |                |                |                      |                        |                      |
| Número de elementos calefactores         | 2              | 2              | 2                    | 2                      | 2                    |
| Zona -izquierda delantera, (mm)          | -              | Individual 145 | -                    | -                      | -                    |
| Zona- izquierda central, (mm)            | -              | -              | -                    | -                      | -                    |
| Zona-izquierda trasera, (mm)             | -              | -              | -                    | -                      | -                    |
| Zona - central delantera, (mm)           | Individual 145 | -              | Flex Zone de 255x200 | Flex Zone de 235 x 190 | Individual 145       |
| Zona central centrada, (mm)              | -              | -              | -                    | -                      | -                    |
| Zona -central trasera, (mm)              | Individual 210 | -              | Flex Zone de 255x200 | Flex Zone de 235 x 190 | Individual 145       |
| Zona -derecha delantera, (mm)            | -              | -              | -                    | -                      | -                    |
| Zona -derecha central, (mm)              | -              | -              | -                    | -                      | -                    |
| Zona -derecha trasera, (mm)              | -              | Individual 260 | -                    | -                      | -                    |
| Potencia zona izquierda delantera, (W)   | -              | 1250-1800      | -                    | -                      | -                    |
| Potencia zona izquierda central, (W)     | -              | -              | -                    | -                      | -                    |
| Potencia zona izquierda trasera, (W)     | -              | -              | -                    | -                      | -                    |
| Potencia zona central delantera, (W)     | 1250-1800      | -              | 1750 - 2200          | 1600 - 2200            | 1400                 |
| Potencia zona central centrada, (W)      | -              | -              | -                    | -                      | -                    |
| Potencia zona central trasera,(W)        | 2250-3000      | -              | 1750 - 2200          | 1600 - 2200            | 1400                 |
| Potencia zona derecha delantera, (W)     | -              | -              | -                    | -                      | -                    |
| Potencia zona derecha central, (W)       | -              | -              | -                    | -                      | -                    |
| Potencia zona derecha trasera, (W)       | -              | 2250-3000      | -                    | -                      | -                    |
| <b>CONEXIÓN ELÉCTRICA</b>                |                |                |                      |                        |                      |
| Potencia nominal máxima(W):              | 3500           | 3500           | 3500                 | 3200                   | 2800                 |
| Potencia (V)                             | 220-240        | 220-240        | 220-240              | 220-240                | 220-240              |
| Frecuencia (Hz)                          | 50/60          | 50/60          | 50/60                | 50/60                  | 50/60                |
| Clavija                                  | -              | -              | -                    | -                      | -                    |
| Cable de conexión (cm)                   | 110            | 110            | 110                  | 110                    | 110                  |
| <b>FUNCIONES Y SISTEMAS DE SEGURIDAD</b> |                |                |                      |                        |                      |
| Panel de Control                         | Domislider     | Domislider     | Domislider           | Slider                 | Touch Control Slider |
| Número de niveles de potencia            | 9              | 9              | 9                    | 9                      | 9                    |
| Power Plus                               | ✓              | ✓              | ✓                    | ✓                      | ✓                    |
| Parrilla                                 | -              | -              | -                    | -                      | -                    |
| Plancha                                  | -              | -              | -                    | -                      | -                    |
| Fritura                                  | -              | -              | -                    | -                      | -                    |
| Ebullición                               | -              | -              | -                    | -                      | -                    |
| Fuego lento                              | ✓              | ✓              | ✓                    | -                      | -                    |
| Derretir                                 | ✓              | ✓              | ✓                    | -                      | -                    |
| Mantenimiento del calor                  | ✓              | ✓              | ✓                    | ✓                      | -                    |
| Baja temperatura                         | -              | -              | -                    | -                      | -                    |
| Regulador de potencia                    | ✓              | ✓              | ✓                    | -                      | -                    |
| Función Slide Cooking                    | -              | -              | ✓                    | -                      | -                    |
| Función Flex                             | -              | -              | ✓                    | ✓                      | -                    |
| Función Stop and Go                      | -              | -              | -                    | -                      | ✓                    |
| Función Synchro                          | -              | -              | -                    | -                      | -                    |
| Temporizador                             | ✓              | ✓              | ✓                    | ✓                      | -                    |
| Bloqueo para niños (Induction; VTC)      | ✓              | ✓              | ✓                    | ✓                      | ✓                    |
| Alarma acústica(Induction; VTC)          | ✓              | ✓              | ✓                    | ✓                      | -                    |
| Función Mute (Induction; VTC)            | ✓              | ✓              | ✓                    | ✓                      | -                    |
| Otras                                    | -              | -              | -                    | -                      | -                    |
| Desconexión automática de seguridad      | ✓              | ✓              | ✓                    | ✓                      | ✓                    |
| Indicador de calor residual              | ✓              | ✓              | ✓                    | ✓                      | ✓                    |

# CARACTERÍSTICAS TÉCNICAS

## ENCIMERAS VITROCERÁMICAS

| Modelo                                   | TR 951                        | TRC 83631 TCS                 | TZ 6320                   | TT 6320                   | TZ 6420                   |
|--|-------------------------------|-------------------------------|---------------------------|---------------------------|---------------------------|
| <b>CARACTERÍSTICAS</b>                   |                               |                               |                           |                           |                           |
| Acabado                                  | Cristal biselado              | Cristal biselado              | Bisel frontal             | Slim metal frame          | Bisel frontal             |
| Anchura hueco del mueble (mm)            | 860                           | 780                           | 560                       | 560                       | 560                       |
| Fondo hueco del mueble (mm)              | 490                           | 380                           | 490                       | 490                       | 490                       |
| Profundidad hueco del mueble (mm)        | 63                            | 46                            | 63                        | 63                        | 63                        |
| Sistema de fácil instalación Easy-Click  | ✓                             | ✓                             | ✓                         | ✓                         | ✓                         |
| <b>ZONAS DE COCCIÓN</b>                  |                               |                               |                           |                           |                           |
| Número de elementos calefactores         | 5                             | 3                             | 3                         | 3                         | 4                         |
| Zona -izquierda delantera, (mm)          | Individual High Light 145     | -                             | Individual High Light 145 | Individual High Light 145 | Individual High Light 145 |
| Zona- izquierda central, (mm)            | -                             | Individual High Light 180     | -                         | -                         | -                         |
| Zona-izquierda trasera, (mm)             | Doble High Light 120/180      | -                             | Doble High Light 120/180  | Doble High Light 120/180  | Doble High Light 180/210  |
| Zona - central delantera, (mm)           | -                             | -                             | -                         | -                         | -                         |
| Zona central centrada, (mm)              | Triple High Light 145/210/270 | Individual High Light 145     | -                         | -                         | -                         |
| Zona -central trasera, (mm)              | -                             | -                             | -                         | -                         | -                         |
| Zona -derecha delantera, (mm)            | Individual High Light 180     | -                             | -                         | -                         | Individual High Light 145 |
| Zona -derecha central, (mm)              | -                             | Triple High Light 145/210/270 | Doble High Light 210/270  | Doble High Light 210/270  | -                         |
| Zona -derecha trasera, (mm)              | Individual High Light 160     | -                             | -                         | -                         | Individual High Light 180 |
| Potencia zona izquierda delantera, (W)   | 1200                          | -                             | 1200                      | 1200                      | 1200                      |
| Potencia zona izquierda central, (W)     | -                             | 1800                          | -                         | -                         | -                         |
| Potencia zona izquierda trasera, (W)     | 700 - 1700                    | -                             | 700 - 1700                | 700 - 1700                | 1400 - 2000               |
| Potencia zona central delantera, (W)     | -                             | -                             | -                         | -                         | -                         |
| Potencia zona central centrada, (W)      | 1050 - 1950 - 2700            | 1200                          | -                         | -                         | -                         |
| Potencia zona central trasera, (W)       | -                             | -                             | -                         | -                         | -                         |
| Potencia zona derecha delantera, (W)     | 1800                          | -                             | -                         | -                         | 1200                      |
| Potencia zona derecha central, (W)       | -                             | 1050 - 1950 - 2700            | 1800 - 2700               | 1800 - 2700               | -                         |
| Potencia zona derecha trasera, (W)       | 1500                          | -                             | -                         | -                         | 1800                      |
| <b>CONEXIÓN ELÉCTRICA</b>                |                               |                               |                           |                           |                           |
| Potencia nominal máxima(W):              | 8900                          | 5700                          | 5600                      | 5600                      | 6200                      |
| Potencia (V)                             | 220-240                       | 220-240                       | 220-240                   | 220-240                   | 220-240                   |
| Frecuencia (Hz)                          | 50/60                         | 50/60                         | 50/60                     | 50/60                     | 50/60                     |
| Clavija                                  | -                             | -                             | -                         | -                         | -                         |
| Cable de conexión (cm)                   | 110                           | 110                           | 110                       | 110                       | 100                       |
| <b>FUNCIONES Y SISTEMAS DE SEGURIDAD</b> |                               |                               |                           |                           |                           |
| Panel de Control                         | Touch Control                 | Touch Control                 | Touch Control             | Touch Control             | Touch Control             |
| Número de niveles de potencia            | 9                             | 9                             | 9                         | 9                         | 9                         |
| Power Plus                               | ✓                             | ✓                             | ✓                         | ✓                         | ✓                         |
| Parrilla                                 | -                             | -                             | -                         | -                         | -                         |
| Plancha                                  | -                             | -                             | -                         | -                         | -                         |
| Fritura                                  | -                             | -                             | -                         | -                         | -                         |
| Ebullición                               | -                             | -                             | -                         | -                         | -                         |
| Fuego lento                              | -                             | -                             | -                         | -                         | -                         |
| Derretir                                 | -                             | -                             | -                         | -                         | -                         |
| Mantenimiento del calor                  | -                             | -                             | -                         | -                         | -                         |
| Baja temperatura                         | -                             | -                             | -                         | -                         | -                         |
| Regulador de potencia                    | -                             | -                             | -                         | -                         | -                         |
| Función Slide Cooking                    | -                             | -                             | -                         | -                         | -                         |
| Función Flex                             | -                             | -                             | -                         | -                         | -                         |
| Función Stop and Go                      | ✓                             | ✓                             | -                         | -                         | -                         |
| Función Synchro                          | -                             | -                             | -                         | -                         | -                         |
| Temporizador                             | ✓                             | ✓                             | ✓                         | ✓                         | ✓                         |
| Bloqueo para niños                       | ✓                             | ✓                             | ✓                         | ✓                         | ✓                         |
| Alarma acústica                          | ✓                             | ✓                             | ✓                         | ✓                         | ✓                         |
| Función Mute                             | -                             | -                             | -                         | -                         | -                         |
| Desconexión automática de seguridad      | ✓                             | ✓                             | ✓                         | ✓                         | ✓                         |
| Indicador de calor residual              | ✓                             | ✓                             | ✓                         | ✓                         | ✓                         |



# CARACTERÍSTICAS TÉCNICAS

| Modelo                                   | TT 6420                   | TC 6400                   | TR 5300                   | TZ 6315                   | TB 6315                   |
|--|---------------------------|---------------------------|---------------------------|---------------------------|---------------------------|
| <b>CARACTERÍSTICAS</b>                   |                           |                           |                           |                           |                           |
| Acabado                                  | Slim metal frame          | Cristal biselado          | Cristal biselado          | Bisel frontal             | Cristal redondeado        |
| Anchura hueco del mueble (mm)            | 560                       | 570                       | 580                       | 560                       | 560                       |
| Fondo hueco del mueble (mm)              | 490                       | 492                       | 415                       | 490                       | 490                       |
| Profundidad hueco del mueble (mm)        | 63                        | 63                        | 63                        | 63                        | 63                        |
| Sistema de fácil instalación Easy- Click | ✓                         | ✓                         | ✓                         | ✓                         | ✓                         |
| <b>ZONAS DE COCCIÓN</b>                  |                           |                           |                           |                           |                           |
| Número de elementos calefactores         | 4                         | 4                         | 3                         | 3                         | 3                         |
| Zona -izquierda delantera, (mm)          | Individual High Light 145 | Individual High Light 145 | Individual High Light 100 | Individual High Light 145 | Individual High Light 145 |
| Zona- izquierda central, (mm)            | -                         | -                         | -                         | -                         | -                         |
| Zona-izquierda trasera, (mm)             | Doble High Light 180/210  | Doble High Light 180/210  | Doble High Light 120/180  | Individual High Light 180 | Individual High Light 180 |
| Zona - central delantera, (mm)           | -                         | -                         | -                         | -                         | -                         |
| Zona central centrada, (mm)              | -                         | -                         | -                         | -                         | -                         |
| Zona -central trasera, (mm)              | -                         | -                         | -                         | -                         | -                         |
| Zona -derecha delantera, (mm)            | Individual High Light 145 | Individual High Light 160 | -                         | -                         | -                         |
| Zona -derecha central, (mm)              | -                         | -                         | Doble High Light 180/230  | Doble High Light 210/270  | Doble High Light 210/270  |
| Zona -derecha trasera, (mm)              | Individual High Light 180 | Individual High Light 180 | -                         | -                         | -                         |
| Potencia zona izquierda delantera, (W)   | 1200                      | 1200                      | 600                       | 1200                      | 1200                      |
| Potencia zona izquierda central, (W)     | -                         | -                         | -                         | -                         | -                         |
| Potencia zona izquierda trasera, (W)     | 1400 - 2000               | 1400 - 2000               | 700 - 1700                | 1800                      | 1800                      |
| Potencia zona central delantera, (W)     | -                         | -                         | -                         | -                         | -                         |
| Potencia zona central centrada, (W)      | -                         | -                         | -                         | -                         | -                         |
| Potencia zona central trasera, (W)       | -                         | -                         | -                         | -                         | -                         |
| Potencia zona derecha delantera, (W)     | 1200                      | 1500                      | -                         | -                         | -                         |
| Potencia zona derecha central, (W)       | -                         | -                         | 1500 - 2400               | 1500 - 2400               | 1500 - 2400               |
| Potencia zona derecha trasera, (W)       | 1800                      | 1800                      | -                         | -                         | -                         |
| <b>CONEXIÓN ELÉCTRICA</b>                |                           |                           |                           |                           |                           |
| Potencia nominal máxima(W):              | 6200                      | 6500                      | 4750                      | 5400                      | 5400                      |
| Potencia (V)                             | 220-240                   | 220-240                   | 220-240                   | 220-240                   | 220-240                   |
| Frecuencia (Hz)                          | 50/60                     | 50/60                     | 50/60                     | 50/60                     | 50/60                     |
| Clavija                                  | -                         | -                         | -                         | -                         | -                         |
| Cable de conexión (cm)                   | 100                       | 100                       | 110                       | 110                       | 110                       |
| <b>FUNCIONES Y SISTEMAS DE SEGURIDAD</b> |                           |                           |                           |                           |                           |
| Panel de Control                         | Touch Control             | Touch Control             | Touch Control             | Touch Control             | Touch Control             |
| Número de niveles de potencia            | 9                         | 9                         | 9                         | 9                         | 9                         |
| Power Plus                               | ✓                         | ✓                         | ✓                         | ✓                         | ✓                         |
| Parrilla                                 | -                         | -                         | -                         | -                         | -                         |
| Plancha                                  | -                         | -                         | -                         | -                         | -                         |
| Fritura                                  | -                         | -                         | -                         | -                         | -                         |
| Ebullición                               | -                         | -                         | -                         | -                         | -                         |
| Fuego lento                              | -                         | -                         | -                         | -                         | -                         |
| Derretir                                 | -                         | -                         | -                         | -                         | -                         |
| Mantenimiento del calor                  | -                         | -                         | -                         | -                         | -                         |
| Baja temperatura                         | -                         | -                         | -                         | -                         | -                         |
| Regularador de potencia                  | -                         | -                         | -                         | -                         | -                         |
| Función Slide Cooking                    | -                         | -                         | -                         | -                         | -                         |
| Función Flex                             | -                         | -                         | -                         | -                         | -                         |
| Función Stop and Go                      | -                         | -                         | -                         | -                         | -                         |
| Función Synchro                          | -                         | -                         | -                         | -                         | -                         |
| Temporizador                             | ✓                         | ✓                         | ✓                         | ✓                         | ✓                         |
| Bloqueo para niños                       | ✓                         | ✓                         | ✓                         | ✓                         | ✓                         |
| Alarma acústica                          | ✓                         | ✓                         | ✓                         | ✓                         | ✓                         |
| Función Mute                             | -                         | -                         | -                         | -                         | -                         |
| Desconexión automática de seguridad      | ✓                         | ✓                         | ✓                         | ✓                         | ✓                         |
| Indicador de calor residual              | ✓                         | ✓                         | ✓                         | ✓                         | ✓                         |

# CARACTERÍSTICAS TÉCNICAS

| Modelo                                   | TZ 6415                   | TB 6415                   | TB 6310                   | VT CM                     | TZ 3210                   |
|--|---------------------------|---------------------------|---------------------------|---------------------------|---------------------------|
| <b>CARACTERÍSTICAS</b>                   |                           |                           |                           |                           |                           |
| Acabado                                  | Bisel frontal             | Cristal redondeado        | Cristal redondeado        | Acero inoxidable          | Bisel frontal             |
| Anchura hueco del mueble (mm)            | 560                       | 560                       | 560                       | 580                       | 270                       |
| Fondo hueco del mueble (mm)              | 490                       | 490                       | 490                       | 492                       | 490                       |
| Profundidad hueco del mueble (mm)        | 63                        | 63                        | 63                        | 60                        | 58                        |
| Sistema de fácil instalación Easy-Click  | ✓                         | ✓                         | ✓                         | ✓                         | ✓                         |
| <b>ZONAS DE COCCIÓN</b>                  |                           |                           |                           |                           |                           |
| Número de elementos calefactores         | 4                         | 4                         | 3                         | 4                         | 2                         |
| Zona -izquierda delantera, (mm)          | Individual High Light 145 | Individual High Light 145 | Individual High Light 145 | Individual High Light 180 | -                         |
| Zona- izquierda central, (mm)            | -                         | -                         | -                         | -                         | -                         |
| Zona-izquierda trasera, (mm)             | Individual High Light 210 | Individual High Light 210 | Individual High Light 180 | Individual High Light 145 | -                         |
| Zona - central delantera, (mm)           | -                         | -                         | -                         | -                         | Individual High Light 145 |
| Zona central centrada, (mm)              | -                         | -                         | -                         | -                         | -                         |
| Zona -central trasera, (mm)              | -                         | -                         | -                         | -                         | Individual High Light 180 |
| Zona -derecha delantera, (mm)            | Individual High Light 145 | Individual High Light 145 | -                         | Individual High Light 145 | -                         |
| Zona -derecha central, (mm)              | -                         | -                         | Doble High Light 180/230  | -                         | -                         |
| Zona -derecha trasera, (mm)              | Individual High Light 180 | Individual High Light 180 | -                         | Individual High Light 180 | -                         |
| Potencia zona izquierda delantera, (W)   | 1200                      | 1200                      | 1200                      | 1800                      | -                         |
| Potencia zona izquierda central, (W)     | -                         | -                         | -                         | -                         | -                         |
| Potencia zona izquierda trasera, (W)     | 2100                      | 2100                      | 1800                      | 1200                      | -                         |
| Potencia zona central delantera, (W)     | -                         | -                         | -                         | -                         | 1200                      |
| Potencia zona central centrada, (W)      | -                         | -                         | -                         | -                         | -                         |
| Potencia zona central trasera, (W)       | -                         | -                         | -                         | -                         | 1800                      |
| Potencia zona derecha delantera, (W)     | 1200                      | 1200                      | -                         | 1200                      | -                         |
| Potencia zona derecha central, (W)       | -                         | -                         | 1500 - 2400               | -                         | -                         |
| Potencia zona derecha trasera, (W)       | 1800                      | 1800                      | -                         | 1800                      | -                         |
| <b>CONEXIÓN ELÉCTRICA</b>                |                           |                           |                           |                           |                           |
| Potencia nominal máxima(W):              | 6300                      | 6300                      | 5100                      | 6000                      | 3000                      |
| Potencia (V)                             | 220-240                   | 220-240                   | 220-240                   | 220-240                   | 220-240                   |
| Frecuencia (Hz)                          | 50/60                     | 50/60                     | 50/60                     | 50/60                     | 50/60                     |
| Clavija                                  | -                         | -                         | -                         | -                         | -                         |
| Cable de conexión (cm)                   | 100                       | 100                       | 100                       | 90                        | 110                       |
| <b>FUNCIONES Y SISTEMAS DE SEGURIDAD</b> |                           |                           |                           |                           |                           |
| Panel de Control                         | Touch Control             | Touch Control             | Touch Control             | Mandos metalizados        | Touch Control             |
| Número de niveles de potencia            | 9                         | 9                         | 9                         | 9                         | 9                         |
| Power Plus                               | ✓                         | ✓                         | ✓                         | -                         | -                         |
| Parrilla                                 | -                         | -                         | -                         | -                         | -                         |
| Plancha                                  | -                         | -                         | -                         | -                         | -                         |
| Fritura                                  | -                         | -                         | -                         | -                         | -                         |
| Ebullición                               | -                         | -                         | -                         | -                         | -                         |
| Fuego lento                              | -                         | -                         | -                         | -                         | -                         |
| Derretir                                 | -                         | -                         | -                         | -                         | -                         |
| Mantenimiento del calor                  | -                         | -                         | -                         | -                         | -                         |
| Baja temperatura                         | -                         | -                         | -                         | -                         | -                         |
| Regulador de potencia                    | -                         | -                         | -                         | -                         | -                         |
| Función Slide Cooking                    | -                         | -                         | -                         | -                         | -                         |
| Función Flex                             | -                         | -                         | -                         | -                         | -                         |
| Función Stop and Go                      | -                         | -                         | -                         | -                         | -                         |
| Función Synchro                          | -                         | -                         | -                         | -                         | -                         |
| Temporizador                             | ✓                         | ✓                         | -                         | -                         | -                         |
| Bloqueo para niños                       | ✓                         | ✓                         | ✓                         | -                         | ✓                         |
| Alarma acústica                          | ✓                         | ✓                         | ✓                         | -                         | ✓                         |
| Función Mute                             | -                         | -                         | -                         | -                         | -                         |
| Desconexión automática de seguridad      | ✓                         | ✓                         | ✓                         | -                         | ✓                         |
| Indicador de calor residual              | ✓                         | ✓                         | ✓                         | ✓                         | ✓                         |

# CARACTERÍSTICAS TÉCNICAS

| Modelo                                   | TR 3220                   | EFX 30.1 2H               | EFX 30.1 2H-T             | EFX 30.1 2P               | EFX 30.1 2P-T             |
|--|---------------------------|---------------------------|---------------------------|---------------------------|---------------------------|
| <b>CARACTERÍSTICAS</b>                   |                           |                           |                           |                           |                           |
| Acabado                                  | Cristal biselado          | Acero inoxidable          | Acero inoxidable          | Sin Marco                 | Sin Marco                 |
| Anchura hueco del mueble (mm)            | 270                       | 282                       | 282                       | 282                       | 282                       |
| Fondo hueco del mueble (mm)              | 500                       | 482                       | 482                       | 482                       | 482                       |
| Profundidad hueco del mueble (mm)        | 55                        | 40                        | 40                        | 35                        | 35                        |
| Sistema de fácil instalación Easy- Click | √                         | √                         | √                         | -                         | -                         |
| <b>ZONAS DE COCCIÓN</b>                  |                           |                           |                           |                           |                           |
| Número de elementos calefactores         | 2                         | 2                         | 2                         | 2                         | 2                         |
| Zona -izquierda delantera, (mm)          | -                         | -                         | -                         | -                         | -                         |
| Zona- izquierda central, (mm)            | -                         | -                         | -                         | -                         | -                         |
| Zona-izquierda trasera, (mm)             | -                         | -                         | -                         | -                         | -                         |
| Zona - central delantera, (mm)           | Individual High Light 145 | Individual High Light 145 | Individual High Light 145 | Individual High Light 145 | Individual High Light 145 |
| Zona central centrada, (mm)              | -                         | -                         | -                         | -                         | -                         |
| Zona -central trasera, (mm)              | Doble High Light 120/180  | Individual High Light 180 | Individual High Light 180 | Individual High Light 180 | Individual High Light 180 |
| Zona -derecha delantera, (mm)            | -                         | -                         | -                         | -                         | -                         |
| Zona -derecha central, (mm)              | -                         | -                         | -                         | -                         | -                         |
| Zona -derecha trasera, (mm)              | -                         | -                         | -                         | -                         | -                         |
| Potencia zona izquierda delantera, (W)   | -                         | -                         | -                         | -                         | -                         |
| Potencia zona izquierda central, (W)     | -                         | -                         | -                         | -                         | -                         |
| Potencia zona izquierda trasera, (W)     | -                         | -                         | -                         | -                         | -                         |
| Potencia zona central delantera, (W)     | 1200                      | 1200                      | 1200                      | 1500                      | 1500                      |
| Potencia zona central centrada, (W)      | -                         | -                         | -                         | -                         | -                         |
| Potencia zona central trasera, (W)       | 700 - 1700                | 1800                      | 1800                      | 1500                      | 1500                      |
| Potencia zona derecha delantera, (W)     | -                         | -                         | -                         | -                         | -                         |
| Potencia zona derecha central, (W)       | -                         | -                         | -                         | -                         | -                         |
| Potencia zona derecha trasera, (W)       | -                         | -                         | -                         | -                         | -                         |
| <b>CONEXIÓN ELÉCTRICA</b>                |                           |                           |                           |                           |                           |
| Potencia nominal máxima(W):              | 2900                      | 3000                      | 3000                      | 3500                      | 3500                      |
| Potencia (V)                             | 220-240                   | 220-240                   | 220-240                   | 220-240                   | 220-240                   |
| Frecuencia (Hz)                          | 50/60                     | 50/60                     | 50/60                     | 50/60                     | 50/60                     |
| Clavija                                  | -                         | -                         | -                         | -                         | -                         |
| Cable de conexión (cm)                   | 110                       | 100                       | 100                       | -                         | -                         |
| <b>FUNCIONES Y SISTEMAS DE SEGURIDAD</b> |                           |                           |                           |                           |                           |
| Panel de Control                         | Touch Control             | Mandos metalizados        | Mandos metalizados        | Mandos metalizados        | Mandos metalizados        |
| Número de niveles de potencia            | 9                         | 9                         | 9                         | 6                         | 6                         |
| Power Plus                               | -                         | -                         | -                         | -                         | -                         |
| Parrilla                                 | -                         | -                         | -                         | -                         | -                         |
| Plancha                                  | -                         | -                         | -                         | -                         | -                         |
| Fritura                                  | -                         | -                         | -                         | -                         | -                         |
| Ebullición                               | -                         | -                         | -                         | -                         | -                         |
| Fuego lento                              | -                         | -                         | -                         | -                         | -                         |
| Derretir                                 | -                         | -                         | -                         | -                         | -                         |
| Mantenimiento del calor                  | -                         | -                         | -                         | -                         | -                         |
| Baja temperatura                         | -                         | -                         | -                         | -                         | -                         |
| Regularador de potencia                  | -                         | -                         | -                         | -                         | -                         |
| Función Slide Cooking                    | -                         | -                         | -                         | -                         | -                         |
| Función Flex                             | -                         | -                         | -                         | -                         | -                         |
| Función Stop and Go                      | -                         | -                         | -                         | -                         | -                         |
| Función Synchro                          | -                         | -                         | -                         | -                         | -                         |
| Temporizador                             | √                         | -                         | √                         | -                         | √                         |
| Bloqueo para niños                       | √                         | -                         | -                         | -                         | -                         |
| Alarma acústica                          | √                         | -                         | -                         | -                         | -                         |
| Función Mute                             | -                         | -                         | -                         | -                         | -                         |
| Desconexión automática de seguridad      | √                         | √                         | √                         | -                         | -                         |
| Indicador de calor residual              | √                         | √                         | √                         | √                         | √                         |

# CARACTERÍSTICAS TÉCNICAS

## ENCIMERAS GAS

| Modelo                                      | IG 620 1G AI AL DR CI  | GZC 75330                 | GZC 64320                 | GZC 64300                 | GZC 63310                 |
|---|------------------------|---------------------------|---------------------------|---------------------------|---------------------------|
| <b>CARACTERÍSTICAS</b>                      |                        |                           |                           |                           |                           |
| Tipo de superficie                          | Cristal cerámico (4mm) | Cristal cerámico (4mm)    | Cristal cerámico (4mm)    | Cristal cerámico (4mm)    | Cristal cerámico (4mm)    |
| Acabado                                     | Cristal redondeado     | Cristal con bisel frontal | Cristal con bisel frontal | Cristal con bisel frontal | Cristal con bisel frontal |
| Anchura hueco del mueble (mm)               | 560                    | 570                       | 570                       | 570                       | 570                       |
| Fondo hueco del mueble (mm)                 | 490                    | 480                       | 480                       | 480                       | 480                       |
| Profundidad hueco del mueble (mm)           | 50                     | 50                        | 50                        | 50                        | 50                        |
| Sistema de fácil instalación Easy- Click    | -                      | ✓                         | ✓                         | ✓                         | ✓                         |
| <b>ZONAS DE COCCIÓN</b>                     |                        |                           |                           |                           |                           |
| Número de elementos calefactores            | 3                      | 5                         | 4                         | 4                         | 3                         |
| Zona -izquierda delantera, (mm)             | -                      | Semirápido                | Doble anillo              | Semirápido                | Auxiliar                  |
| Zona- izquierda central, (mm)               | Doble anillo           | -                         | -                         | -                         | -                         |
| Zona-izquierda trasera, (mm)                | -                      | Semirápido                | Semirápido                | Semirápido                | Rápido                    |
| Zona - central delantera, (mm)              | -                      | -                         | -                         | -                         | -                         |
| Zona central centrada, (mm)                 | -                      | Doble anillo              | -                         | -                         | -                         |
| Zona -central trasera, (mm)                 | -                      | -                         | -                         | -                         | -                         |
| Zona -derecha delantera, (mm)               | Individual 145         | Auxiliar                  | Auxiliar                  | Auxiliar                  | -                         |
| Zona -derecha central, (mm)                 | -                      | -                         | -                         | -                         | Doble anillo              |
| Zona -derecha trasera, (mm)                 | Individual 210         | Rápido                    | Rápido                    | Rápido                    | -                         |
| Potencia zona izquierda delantera, (W)      | -                      | 1750                      | 4000                      | 1400                      | 1000                      |
| Potencia zona izquierda central, (W)        | 5000                   | -                         | -                         | -                         | -                         |
| Potencia zona izquierda trasera, (W)        | -                      | 1750                      | 1750                      | 1750                      | 2800                      |
| Potencia zona central delantera, (W)        | -                      | -                         | -                         | -                         | -                         |
| Potencia zona central centrada, (W)         | -                      | 4000                      | -                         | -                         | -                         |
| Potencia zona central trasera (W)           | -                      | -                         | -                         | -                         | -                         |
| Potencia zona derecha delantera, (W)        | 1200-1600              | 1000                      | 1000                      | 1000                      | -                         |
| Potencia zona derecha central, (W)          | -                      | -                         | -                         | -                         | 4000                      |
| Potencia zona derecha trasera, (W)          | 1500-2000              | 2800                      | 2800                      | 2800                      | -                         |
| <b>CONEXIÓN ELÉCTRICA</b>                   |                        |                           |                           |                           |                           |
| Maximum Nominal Power (W):                  | 3600                   | -                         | -                         | -                         | -                         |
| Maximum Nominal Power Gas (W):              | 5000                   | 11300                     | 9550                      | 6950                      | 7800                      |
| Potencia (V)                                | 220-240                | 220-240                   | 220-240                   | 220-240                   | 220-240                   |
| Frecuencia                                  | 50/60                  | 50/60                     | 50/60                     | 50/60                     | 50/60                     |
| <b>FUNCIONES Y SISTEMAS DE SEGURIDAD</b>    |                        |                           |                           |                           |                           |
| Panel de control                            | Touch Control + mando  | Mandos ergonómicos        | Mandos ergonómicos        | Mandos ergonómicos        | Mandos ergonómicos        |
| Niveles de potencia (Gas)                   | 3                      | 9                         | 9                         | 9                         | 9                         |
| Niveles de potencia (inducción/VTC)         | 9                      | -                         | -                         | -                         | -                         |
| Autoencendido (Gas)                         | ✓                      | ✓                         | ✓                         | ✓                         | ✓                         |
| Desconexión automática de seguridad         | ✓                      | ✓                         | ✓                         | ✓                         | ✓                         |
| Indicador de calor residual (inducción/gas) | ✓ / -                  | - / -                     | - / -                     | - / -                     | - / -                     |
| Power Plus                                  | ✓                      | -                         | -                         | -                         | -                         |
| Regularador de potencia                     | ✓                      | -                         | -                         | -                         | -                         |
| Temporizador                                | ✓                      | -                         | -                         | -                         | -                         |
| Bloqueo para niños                          | ✓                      | -                         | -                         | -                         | -                         |
| Alarma acústica                             | ✓                      | -                         | -                         | -                         | -                         |
| <b>ACCESORIOS</b>                           |                        |                           |                           |                           |                           |
| Acabado de las parrillas                    | Hierro fundido         | Hierro fundido            | Hierro fundido            | Hierro fundido            | Hierro fundido            |
| Desmontables para limpieza                  | ✓                      | ✓                         | ✓                         | ✓                         | ✓                         |
| Soporte wok                                 | Optional               | Optional                  | Optional                  | -                         | Optional                  |
| Soporte plancha                             | -                      | -                         | -                         | -                         | -                         |
| Plato Parrilla                              | -                      | -                         | -                         | -                         | -                         |
| Teppan Yaki                                 | -                      | -                         | -                         | -                         | -                         |
| Kit de unión                                | -                      | Optional                  | Optional                  | Optional                  | Optional                  |
| Tipo de parrilla                            | Individuales           | Parrillas completas       | Parrillas completas       | Parrillas completas       | Parrillas completas       |

| Modelo                                      | CGW LUX 60 TC 4G<br>AI AL CI | GBC 64000          | GBC 64003          | GBC 63010          | EFX 90 4G 1H AI AL<br>DR CI | EFX 60 2G 2H         |
|---|------------------------------|--------------------|--------------------|--------------------|-----------------------------|----------------------|
| <b>CARACTERÍSTICAS</b>                      |                              |                    |                    |                    |                             |                      |
| Tipo de superficie                          | Cristal cerámico<br>(4mm)    | Cristal templado   | Cristal templado   | Cristal templado   | Acero inoxidable            | Acero inoxidable     |
| Acabado                                     | Cristal redondeado           | Cristal redondeado | Cristal redondeado | Cristal redondeado | Sin Marco                   | Sin Marco            |
| Anchura hueco del mueble (mm)               | 570                          | 560                | 575                | 570                | 833                         | 553                  |
| Fondo hueco del mueble (mm)                 | 480                          | 490                | 405                | 480                | 475                         | 473                  |
| Profundidad hueco del mueble (mm)           | 50                           | 50                 | 40                 | 50                 | 45                          | 45                   |
| Sistema de fácil instalación Easy- Click    | -                            | ✓                  | ✓                  | ✓                  | -                           | -                    |
| <b>ZONAS DE COCCIÓN</b>                     |                              |                    |                    |                    |                             |                      |
| Número de elementos calefactores            | 4                            | 4                  | 4                  | 3                  | 5                           | 4                    |
| Zona -izquierda delantera, (mm)             | Auxiliar                     | Semirápido         | Rápido             | Auxiliar           | Doble anillo                | High Light 180       |
| Zona- izquierda central, (mm)               | -                            | -                  | -                  | -                  | -                           | -                    |
| Zona-izquierda trasera, (mm)                | Rápido                       | Semirápido         | Semirápido         | Semirápido         | Semirápido                  | High Light 145       |
| Zona - central delantera, (mm)              | -                            | -                  | -                  | -                  | -                           | -                    |
| Zona central centrada, (mm)                 | -                            | -                  | -                  | -                  | High Light d 170<br>x 265   | -                    |
| Zona -central trasera, (mm)                 | -                            | -                  | -                  | -                  | -                           | -                    |
| Zona -derecha delantera, (mm)               | Semirápido                   | Auxiliar           | Auxiliar           | -                  | Semirápido                  | Auxiliar             |
| Zona -derecha central, (mm)                 | -                            | -                  | -                  | Doble anillo       | -                           | -                    |
| Zona -derecha trasera, (mm)                 | Semirápido                   | Rápido             | Semirápido         | -                  | Auxiliar                    | Rápido               |
| Potencia zona izquierda delantera, (W)      | 1000                         | 1750               | 2800               | 1000               | 4000                        | 1800                 |
| Potencia zona izquierda central, (W)        | -                            | -                  | -                  | -                  | -                           | -                    |
| Potencia zona izquierda trasera, (W)        | 2800                         | 1750               | 1750               | 1750               | 1750                        | 1200                 |
| Potencia zona central delantera, (W)        | -                            | -                  | -                  | -                  | -                           | -                    |
| Potencia zona central centrada, (W)         | -                            | -                  | -                  | -                  | 2200                        | -                    |
| Potencia zona central trasera, (W)          | -                            | -                  | -                  | -                  | -                           | -                    |
| Potencia zona derecha delantera, (W)        | 1750                         | 1000               | 1000               | -                  | 1750                        | 1000                 |
| Potencia zona derecha central, (W)          | -                            | -                  | -                  | 3500               | -                           | -                    |
| Potencia zona derecha trasera, (W)          | 1400                         | 2800               | 1750               | -                  | 1000                        | 3000                 |
| <b>CONEXIÓN ELÉCTRICA</b>                   |                              |                    |                    |                    |                             |                      |
| Maximum Nominal Power (W):                  | -                            | -                  | -                  | -                  | 2200                        | 3000                 |
| Maximum Nominal Power Gas (W):              | 6950                         | 7300               | 7300               | 6250               | 8500                        | 2750                 |
| Potencia (V)                                | 220-240                      | 220-240            | 220-240            | 220-240            | 220-240                     | 230                  |
| Frecuencia                                  | 50/60                        | 50/60              | 50/60              | 50/60              | 50/60                       | 50                   |
| <b>FUNCIONES Y SISTEMAS DE SEGURIDAD</b>    |                              |                    |                    |                    |                             |                      |
| Panel de control                            | Touch Control                | Mandos ergonómicos | Mandos ergonómicos | Mandos ergonómicos | Mandos metalizados          | Mandos metalizados   |
| Niveles de potencia (Gas)                   | 9                            | 3                  | 3                  | 3                  | 3                           | 3                    |
| Niveles de potencia (inducción/VTC)         | -                            | -                  | -                  | -                  | -                           | 9                    |
| Autoencendido (Gas)                         | ✓                            | ✓                  | ✓                  | ✓                  | ✓                           | ✓                    |
| Desconexión automática de seguridad         | ✓                            | ✓                  | ✓                  | ✓                  | ✓                           | ✓                    |
| Indicador de calor residual (inducción/gas) | - / -                        | - / -              | - / -              | - / -              | ✓ / -                       | ✓ / -                |
| Power Plus                                  | -                            | -                  | -                  | -                  | -                           | -                    |
| Regularador de potencia                     | -                            | -                  | -                  | -                  | -                           | -                    |
| Temporizador                                | ✓                            | -                  | -                  | -                  | -                           | -                    |
| Bloqueo para niños                          | -                            | -                  | -                  | -                  | -                           | -                    |
| Alarma acústica                             | -                            | -                  | -                  | -                  | -                           | -                    |
| <b>ACCESORIOS</b>                           |                              |                    |                    |                    |                             |                      |
| Acabado de las parrillas                    | Hierro fundido               | Hierro fundido     | Hierro fundido     | Hierro fundido     | Hierro fundido              | Hierro fundido       |
| Desmontables para limpieza                  | ✓                            | ✓                  | ✓                  | ✓                  | ✓                           | ✓                    |
| SopORTE wok                                 | Optional                     | -                  | -                  | Optional           | Optional                    | -                    |
| SopORTE plancha                             | -                            | -                  | -                  | -                  | -                           | -                    |
| Plato Parrilla                              | -                            | -                  | -                  | -                  | -                           | -                    |
| Teppan Yaki                                 | -                            | -                  | -                  | -                  | -                           | -                    |
| Kit de unión                                | -                            | -                  | -                  | -                  | -                           | -                    |
| Tipo de parrilla                            | Parrillas completas          | Individuales       | Individuales       | Individuales       | Parrillas conectadas        | Parrillas conectadas |

# CARACTERÍSTICAS TÉCNICAS

**Modelo** EFX 70 5G AI AL DR EFX 60 4G AI AL DR EX 90.1 5G AI AL DR EX 70.1 5G AI AL DR CI EX 60.1 4G AI AL DR CI EX 60.1 4G AI AL CI CI LEFT

## CARACTERÍSTICAS

| Tipo de superficie                      | Acero inoxidable | Acero inoxidable | Acero inoxidable | Acero inoxidable | Acero inoxidable | Acero inoxidable |
|---|------------------|------------------|------------------|------------------|------------------|------------------|
| Acabado                                 | Sin Marco        | Sin Marco        | Sin Marco        | Sin Marco        | Sin Marco        | Sin Marco        |
| Anchura hueco del mueble (mm)           | 553              | 553              | 833              | 553              | 553              | 553              |
| Fondo hueco del mueble (mm)             | 473              | 473              | 475              | 473              | 473              | 473              |
| Profundidad hueco del mueble (mm)       | 45               | 45               | 33               | 33               | 33               | 33               |
| Sistema de fácil instalacion Easy-Click | -                | -                | -                | -                | -                | -                |

## ZONAS DE COCCIÓN

|  |              |              |              |              |              |            |
|--|--------------|--------------|--------------|--------------|--------------|------------|
| Número de elementos calefactores       | 5            | 4            | 5            | 5            | 4            | 4          |
| Zona -izquierda delantera, (mm)        | Auxiliar     | Doble anillo | -            | Auxiliar     | Auxiliar     | Auxiliar   |
| Zona- izquierda central, (mm)          | -            | -            | Doble anillo | -            | -            | -          |
| Zona-izquierda trasera, (mm)           | Rápido       | Semirápido   | -            | Semirápido   | Doble anillo | Semirápido |
| Zona - central delantera, (mm)         | -            | -            | Semirápido   | -            | -            | -          |
| Zona central centrada, (mm)            | Doble anillo | -            | -            | Doble anillo | -            | -          |
| Zona -central trasera, (mm)            | -            | -            | Semirápido   | -            | -            | -          |
| Zona -derecha delantera, (mm)          | Semirápido   | Auxiliar     | Auxiliar     | Semirápido   | Semirápido   | Semirápido |
| Zona -derecha central, (mm)            | -            | -            | -            | -            | -            | -          |
| Zona -derecha trasera, (mm)            | Semirápido   | Semirápido   | Rápido       | Rápido       | Rápido       | Rápido     |
| Potencia zona izquierda delantera, (W) | 1000         | 4000         | -            | 1000         | 1000         | 1000       |
| Potencia zona izquierda central, (W)   | -            | -            | 4000         | -            | -            | -          |
| Potencia zona izquierda trasera, (W)   | 3000         | 1750         | -            | 1750         | 4000         | 1750       |
| Potencia zona central delantera, (W)   | -            | -            | 1750         | -            | -            | -          |
| Potencia zona central centrada, (W)    | 4000         | -            | -            | 4000         | -            | -          |
| Potencia zona central trasera, (W)     | -            | -            | 1750         | -            | -            | -          |
| Potencia zona derecha delantera, (W)   | 1750         | 1000         | 1000         | 1750         | 1750         | 1750       |
| Potencia zona derecha central, (W)     | -            | -            | -            | -            | -            | -          |
| Potencia zona derecha trasera, (W)     | 1750         | 1750         | 2800         | 2800         | 2800         | 2800       |

## CONEXIÓN ELÉCTRICA

|                                |         |         |         |         |         |         |
|--------------------------------|---------|---------|---------|---------|---------|---------|
| Maximum Nominal Power (W):     | -       | -       | -       | -       | -       | -       |
| Maximum Nominal Power Gas (W): | 11500   | 8500    | 11300   | 11300   | 9550    | 7300    |
| Potencia (V)                   | 220-240 | 220-240 | 220-240 | 220-240 | 220-240 | 220-240 |
| Frecuencia                     | 50/60   | 50/60   | 50/60   | 50/60   | 50/60   | 50/60   |

## FUNCIONES Y SISTEMAS DE SEGURIDAD

| Panel de control                            | Mandos metalizados | Mandos metalizados | Mandos metalizados | Mandos metalizados | Mandos metalizados | Mandos metalizados |
|---|--------------------|--------------------|--------------------|--------------------|--------------------|--------------------|
| Niveles de potencia (Gas)                   | 3                  | 3                  | 3                  | 3                  | 3                  | 3                  |
| Niveles de potencia (inducción/VTC)         | -                  | -                  | -                  | -                  | -                  | -                  |
| Autoencendido (Gas)                         | ✓                  | ✓                  | ✓                  | ✓                  | ✓                  | ✓                  |
| Desconexión automática de seguridad         | ✓                  | ✓                  | ✓                  | ✓                  | ✓                  | ✓                  |
| Indicador de calor residual (inducción/gas) | - / -              | - / -              | - / -              | - / -              | - / -              | - / -              |
| Power Plus                                  | -                  | -                  | -                  | -                  | -                  | -                  |
| Regularador de potencia                     | -                  | -                  | -                  | -                  | -                  | -                  |
| Temporizador                                | -                  | -                  | -                  | -                  | -                  | -                  |
| Bloqueo para niños                          | -                  | -                  | -                  | -                  | -                  | -                  |
| Alarma acustica                             | -                  | -                  | -                  | -                  | -                  | -                  |

## ACCESORIOS

|                            |                      |                      |                     |                     |                     |                     |
|----------------------------|----------------------|----------------------|---------------------|---------------------|---------------------|---------------------|
| Acabado de las parrillas   | Hierro fundido       | Hierro fundido       | Hierro fundido      | Hierro fundido      | Hierro fundido      | Hierro fundido      |
| Desmontables para limpieza | ✓                    | ✓                    | ✓                   | ✓                   | ✓                   | ✓                   |
| Soporte wok                | Optional             | Optional             | Optional            | Optional            | Optional            | Optional            |
| Soporte plancha            | -                    | -                    | -                   | -                   | -                   | -                   |
| Plato Parrilla             | -                    | -                    | -                   | -                   | -                   | -                   |
| Teppan Yaki                | -                    | -                    | -                   | -                   | -                   | -                   |
| Kit de unión               | Optional             | Optional             | -                   | -                   | -                   | -                   |
| Tipo de parrilla           | Parrillas conectadas | Parrillas conectadas | Parrillas completas | Parrillas completas | Parrillas completas | Parrillas completas |

# CARACTERÍSTICAS TÉCNICAS

| Modelo                                      | EX 60.1 3G DR       | HLX 60 4G AL        | E/60.34G            | E/60 3.36 1P        | HLX 50 4G AL        | GZC 31330                 | CGB LUX 2G AL CI   |
|---|---------------------|---------------------|---------------------|---------------------|---------------------|---------------------------|--------------------|
| <b>CARACTERÍSTICAS</b>                      |                     |                     |                     |                     |                     |                           |                    |
| Tipo de superficie                          | Stainless Steel     | Acero inoxidable    | Acero inoxidable    | Acero inoxidable    | Acero inoxidable    | Cristal cerámico (4mm)    | Cristal templado   |
| Acabado                                     | Sin Marco           | Sin Marco           | Sin Marco           | Sin Marco           | Sin Marco           | Cristal con bisel frontal | Cristal redondeado |
| Anchura hueco del mueble (mm)               | 553                 | 553                 | 570                 | 570                 | 580                 | 280                       | 285                |
| Fondo hueco del mueble (mm)                 | 473                 | 473                 | 480                 | 480                 | 415                 | 490                       | 485                |
| Profundidad hueco del mueble (mm)           | 33                  | 35                  | 30                  | 30                  | 35                  | 50                        | 55                 |
| Sistema de fácil instalación Easy-Click     | -                   | -                   | -                   | -                   | -                   | √                         | -                  |
| <b>ZONAS DE COCCIÓN</b>                     |                     |                     |                     |                     |                     |                           |                    |
| Número de elementos calefactores            | 3                   | 4                   | 4                   | 4                   | 4                   | 1                         | 2                  |
| Zona -izquierda delantera, (clase)          | -                   | Rápido              | Semirápido          | Semirápido          | Rápido              | -                         | -                  |
| Zona- izquierda central, (clase)            | Doble anillo        | -                   | -                   | -                   | -                   | -                         | -                  |
| Zona-izquierda trasera, (clase)             | -                   | Semirápido          | Rápido              | Placa elect. 145    | Semirápido          | -                         | -                  |
| Zona-central delantera, (clase)             | -                   | -                   | -                   | -                   | -                   | -                         | Auxiliar           |
| Zona central centrada, (clase)              | -                   | -                   | -                   | -                   | -                   | Doble anillo              | -                  |
| Zona -central trasera, (clase)              | -                   | -                   | -                   | -                   | -                   | -                         | Rápido             |
| Zona -derecha delantera, (clase)            | Semirápido          | Auxiliar            | Auxiliar            | Auxiliar            | Auxiliar            | -                         | -                  |
| Zona -derecha central, (clase)              | -                   | -                   | -                   | -                   | -                   | -                         | -                  |
| Zona -derecha trasera, (clase)              | Rápido              | Semirápido          | Semirápido          | Rápido              | Semirápido          | -                         | -                  |
| Potencia zona izquierda delantera, (W)      | -                   | 3000                | 1750                | 1750                | 3000                | -                         | -                  |
| Potencia zona izquierda central, (W)        | 4000                | -                   | -                   | -                   | -                   | -                         | -                  |
| Potencia zona izquierda trasera, (W)        | -                   | 1750                | 3000                | 1500                | 1750                | -                         | -                  |
| Potencia zona central delantera, (W)        | -                   | -                   | -                   | -                   | -                   | -                         | 1000               |
| Potencia zona central centrada, (W)         | -                   | -                   | -                   | -                   | -                   | 5000                      | -                  |
| Potencia zona central trasera, (W)          | -                   | -                   | -                   | -                   | -                   | -                         | 2800               |
| Potencia zona derecha delantera, (W)        | 1750                | 1000                | 1000                | 1000                | 1000                | -                         | -                  |
| Potencia zona derecha central, (W)          | -                   | -                   | -                   | -                   | -                   | -                         | -                  |
| Potencia zona derecha trasera, (W)          | 2800                | 1750                | 1750                | 3000                | 1750                | -                         | -                  |
| <b>CONEXIÓN ELÉCTRICA</b>                   |                     |                     |                     |                     |                     |                           |                    |
| Maximum Nominal Power (W):                  | -                   | -                   | -                   | -                   | -                   | -                         | -                  |
| Maximum Nominal Power Gas (W):              | 8550                | 7500                | 7500                | 7500                | 7500                | 5000                      | 3800               |
| Potencia (V)                                | 220-240             | 220-240             | -                   | -                   | 220-240             | 220-240                   | 220-240            |
| Frecuencia                                  | 50/60               | 50/60               | -                   | -                   | 50/60               | 50/60                     | 50/60              |
| <b>FUNCIONES Y SISTEMAS DE SEGURIDAD</b>    |                     |                     |                     |                     |                     |                           |                    |
| Panel de control                            | Mandos metalizados  | Mandos en negro     | Mandos metálicos    | Mandos metálicos    | Mandos en negro     | Mandos ergonómicos        | Mandos metalizados |
| Niveles de potencia (Gas)                   | 3                   | 3                   | 3                   | 3                   | 3                   | 9                         | 3                  |
| Niveles de potencia (inducción/VTC)         | -                   | -                   | -                   | -                   | -                   | -                         | -                  |
| Autoencendido (Gas)                         | √                   | -                   | -                   | -                   | -                   | √                         | -                  |
| Desconexión automática de seguridad         | √                   | √                   | √                   | √                   | √                   | √                         | √                  |
| Indicador de calor residual (inducción/gas) | - / -               | - / -               | -                   | -                   | - / -               | - / -                     | - / -              |
| Power Plus                                  | -                   | -                   | -                   | -                   | -                   | -                         | -                  |
| Regularador de potencia                     | -                   | -                   | -                   | -                   | -                   | -                         | -                  |
| Temporizador                                | -                   | -                   | -                   | -                   | -                   | -                         | -                  |
| Bloqueo para niños                          | -                   | -                   | -                   | -                   | -                   | -                         | -                  |
| Alarma acústica                             | -                   | -                   | -                   | -                   | -                   | -                         | -                  |
| <b>ACCESORIOS</b>                           |                     |                     |                     |                     |                     |                           |                    |
| Acabado de las parrillas                    | Hierro fundido      | Hierro esmaltado    | Hierro esmaltado    | Hierro esmaltado    | Hierro esmaltado    | Hierro fundido            | Hierro fundido     |
| Desmontables para limpieza                  | √                   | √                   | √                   | √                   | √                   | √                         | √                  |
| Soporte wok                                 | Optional            | -                   | -                   | -                   | -                   | Optional                  | Optional           |
| Soporte plancha                             | -                   | -                   | -                   | -                   | -                   | -                         | -                  |
| Plato Parrilla                              | -                   | -                   | -                   | -                   | -                   | -                         | -                  |
| Teppan Yaki                                 | -                   | -                   | -                   | -                   | -                   | -                         | -                  |
| Kit de unión                                | -                   | -                   | -                   | -                   | -                   | Optional                  | -                  |
| Tipo de parrilla                            | Parrillas completas | Parrillas completas | Parrillas conetadas | Parrillas conetadas | Parrillas completas | Parrillas completas       | Individuales       |

# CARACTERÍSTICAS TÉCNICAS

## COCINAS LIBRE INSTALACIÓN

| Modelo   | FS 502 4GG      | FS 502 4VE WH   |
|--|-----------------|-----------------|
| <b>CAPACIDAD</b>                                       |                 |                 |
| Capacidad neta (L)                                     | 43              | 48              |
| Capacidad bruta (L)                                    | 53              | 53              |
| <b>DIMENSIONES CAVIDAD INTERIOR (W/D/H) mm</b>         |                 |                 |
| Anchura interior, mm                                   | 341             | 341             |
| Profundidad interior, mm                               | 443             | 443             |
| Altura interior, mm                                    | 284             | 316             |
| <b>CARACTERÍSTICAS ELÉCTRICAS</b>                      |                 |                 |
| Potencia, V  | -               | 220-240         |
| Frecuencia, HZ   | -               | 50              |
| Longitud cable conexión (cm)                           | -               | 110             |
| Potencia nominal máxima, W                             | 10550           | 7600            |
| <b>POTENCIA HORNO ELÉCTRICO</b>                        |                 |                 |
| Potencia nominal máxima, W                             |                 | 1800            |
| Solera, W  |                 | 1000            |
| Grill W  |                 | 800             |
| Convencional   |                 | 1800            |
| Potencia iluminación interior, w                       |                 | 15              |
| <b>POTENCIA HORNO GAS</b>                              |                 |                 |
| Solera, W  | 1800            |                 |
| Grill, W   | 1500            |                 |
| <b>CONSUMOS HORNO GAS</b>                              |                 |                 |
| Potencia nominal máxima, W                             | 7,25 KW         |                 |
| Quemador rápido (izquierdo delantero) kW               | 2,9             |                 |
| Quemador semirapido (izquierda trasero), kW            | 1,7             |                 |
| Quemador semirapido (derecha trasero), kW              | 1,7             |                 |
| Quemador auxiliar (izquierdo delantero) kW             | 0,95            |                 |
| <b>CONSUMOS HORNO ELÉCTRICO</b>                        |                 |                 |
| Potencia nominal máxima, W                             |                 | 5800            |
| Individual High Light de ø140 mm (izquierdo delantero) |                 | 1,2             |
| Individual High Light de ø140 mm (derecho trasero)     |                 | 1,2             |
| Individual High Light de ø180 mm (derecho delantero)   |                 | 1,7             |
| Individual High Light de ø180 mm (izquierdo trasero)   |                 | 1,7             |
| <b>CARACTERÍSTICAS HORNOS</b>                          |                 |                 |
| Funciones de cocinado                                  | 2               | 3               |
| Alturas de cocinado                                    | 4               | 4               |
| Puerta   | 2               | 2               |
| Puerta completa interior todo cristal                  | ✓               | ✓               |
| Bandeja de hornear esmaltada                           | 1               | 1               |
| Parrilla estandar                                      | 1               | 1               |
| Cajón  | -               | ✓               |
| Otros accesorios especiales                            | Pies ajustables | Pies ajustables |
| Clasificación energética                               | -               | A               |



## CAMPANAS

| Modelos   | DPL ISLA 1185 | CC 485  | DH2 ISLA 985/1285 | DSB ISLA 985 | DG3 ISLA 985 | DVU 590 | DLV 998 | DLV 985 | DVT 685/785/985 | DPS 786/986 |
|---|---------------|---------|-------------------|--------------|--------------|---------|---------|---------|-----------------|-------------|
| <b>FICHA DE PRODUCTO - REG. (UE) NO 65/2014</b>   |               |         |                   |              |              |         |         |         |                 |             |
| Consumo de energía anual (AEChood) kWh/a  | 49,3          | 44,7    | 47,8              | 47,8         | 47,8         | 89,0    | 27,0    | 51,8    | 51,1            | 42,2        |
| Eficiencia energética   | A             | A       | A                 | A            | A            | D       | A++     | A       | A               | A+          |
| Eficiencia fluidodinámica (FDEhood)   | 32,1          | 32,2    | 32,3              | 32,3         | 32,3         | 15,3    | 38,2    | 34,5    | 32,3            | 35,1        |
| Clase de eficiencia fluidodinámica  | A             | A       | A                 | A            | A            | D       | A       | A       | A               | A           |
| Eficiencia de iluminación (Lehood) lux/Watt   | 58,3          | 87,3    | 58,3              | 58,3         | 58,3         | 33,0    | 55,7    | 55,7    | 69,8            | 56,7        |
| Clase de eficiencia de iluminación  | A             | A       | A                 | A            | A            | A       | A       | A       | A               | A           |
| Eficiencia de filtrado de grasa (GFChood) %   | 75,9          | 77,8    | 83,4              | 83,4         | 83,4         | 72,9    | 75,9    | 75,9    | 75,9            | 75,9        |
| Clase de eficiencia de filtrado de grasa  | C             | C       | C                 | C            | C            | D       | C       | C       | C               | C           |
| Flujo de aire (Qmin) m³/h   | 331           | 305     | 311               | 311          | 311          | 443     | 264     | 325     | 303             | 320         |
| Flujo de aire (Qmax) m³/h   | 629           | 525     | 605               | 605          | 605          | 538     | 626     | 614     | 599             | 589         |
| Flujo de aire (Qboost) m³/h   | 782           | 771     | 796               | 796          | 796          | -       | 815     | 782     | 786             | 722         |
| Potencia sonora (LwA) velocidad Min dB  | 54            | 50      | 52                | 52           | 52           | 50      | 37      | 54      | 52              | 54          |
| Potencia sonora (LwA) velocidad Max dB  | 66            | 72      | 66                | 66           | 66           | 59      | 58      | 65      | 66              | 67          |
| Potencia sonora (LwA) velocidad Boost dB  | 69            | 78      | 71                | 71           | 71           | -       | 65      | 72      | 71              | 69          |
| Consumo eléctrico en modo desactivado (Po) W  | 0             | 0       | 0                 | 0            | 0            | 0       | 0,76    | 0,32    | 0               | 0,25        |
| Consumo eléctrico en modo espera (Ps) W   | 0,28          | 0,28    | 0,34              | 0,34         | 0,34         | 0,36    | 0       | 0       | 0,28            | 0,00        |
| <b>INFORMACIÓN ADICIONAL - REG. (UE) NO 66/2014</b>                                       |               |         |                   |              |              |         |         |         |                 |             |
| Factor de incremento en el tiempo (f)   | 0,8           | 0,8     | 0,8               | 0,8          | 0,8          | 1,5     | 0,6     | 0,8     | 0,8             | 0,7         |
| Índice de Eficiencia Energética (EEIhood)   | 50,1          | 47,3    | 50,1              | 50,1         | 50,1         | 86,2    | 36,4    | 48,3    | 47,9            | 42,2        |
| Flujo de aire en el punto de máxima eficiencia (Qbep) m³/h                                | 346           | 345     | 341               | 341          | 341          | 280,8   | 339     | 440     | 404,9           | 400,6       |
| Presión del aire en el punto de máxima eficiencia (Pbep) Pa                               | 464           | 465     | 456               | 456          | 456          | 258     | 406     | 452     | 460             | 467         |
| Entrada de energía eléctrica en el punto de máxima eficiencia (Wbep) W                    | 139           | 138,2   | 133,7             | 133,7        | 133,7        | 150,8   | 100     | 160     | 160,1           | 148,1       |
| Potencia nominal del sistema de iluminación (WL) W  | 12            | 6       | 12                | 12           | 12           | 4       | 7       | 7       | 6               | 6           |
| Iluminación promedio del sistema de iluminación en la superficie de cocción (Emiddle) Lux | 700           | 524     | 700               | 700          | 700          | 131     | 390     | 390     | 419             | 340         |
| <b>DATOS TÉCNICOS</b>   |               |         |                   |              |              |         |         |         |                 |             |
| Tensión (V)   | 220/240       | 220/240 | 220/240           | 220/240      | 220/240      | 220/240 | 230     | 230     | 220/240         | 220/240     |
| Frecuencia (Hz)   | 50            | 50      | 50                | 50           | 50           | 50      | 50      | 50      | 50              | 50          |
| Potencia Motor (W)  | 280           | 280     | 280               | 280          | 280          | 200     | 165     | 280     | 280             | 265         |
| Potencia iluminación (W)  | 4x3           | 2x3     | 4x3               | 4x3          | 4x3          | 2x2     | 1x7     | 1x7     | 2x3             | 1x6         |
| Potencia total (W)  | 292           | 286     | 292               | 292          | 292          | 204     | 172     | 287     | 286             | 271         |
| Salida exterior (Ø mm)  | 150           | 150     | 150               | 150          | 150          | 150     | 150     | 150     | 150             | 150         |
| Válvula anti-retorno  | Sí            | Sí      | Sí                | Sí           | Sí           | Sí      | Sí      | Sí      | Sí              | Sí          |
| Reducción opcional 150/120 mm   | Sí            | Sí      | Sí                | Sí           | Sí           | Sí      | Sí      | Sí      | Sí              | Sí          |
| Extensión opcional 120/120 mm   | -             | -       | -                 | -            | -            | -       | -       | -       | -               | -           |
| Nº de filtros de carbón necesarios  | 2             | 2       | 2                 | 2            | 2            | 2       | -       | 2       | 2               | 2           |

# CARACTERÍSTICAS TÉCNICAS

| Modelos  | DLH 985 T<br>DLH 1185 T | DLH 786 T<br>DLH 986 T | DLH 686 T<br>DLH 1186 T | DSH 685<br>DSH 785 | DSH 985 | DSS 785 | DSS 985 |
|--|-------------------------|------------------------|-------------------------|--------------------|---------|---------|---------|
| <b>FICHA DE PRODUCTO - REG. (UE) NO 65/2014</b>  |                         |                        |                         |                    |         |         |         |
| Consumo de energía anual<br>(AEC <sub>hood</sub> ) kWh/a   | 55,5                    | 40,7                   | 40,7                    | 54,7               | 54,7    | 52,4    | 54,6    |
| Eficiencia energética  | A                       | A+                     | A+                      | A                  | A       | A       | A       |
| Eficiencia fluidodinámica (FDE <sub>hood</sub> )   | 31,6                    | 35,3                   | 35,3                    | 31,0               | 31,0    | 33,0    | 33,0    |
| Clase de eficiencia fluidodinámica   | A                       | A                      | A                       | A                  | A       | A       | A       |
| Eficiencia de iluminación (Le <sub>hood</sub> )<br>lux/Watt  | 55,7                    | 55,2                   | 49,3                    | 55,2               | 49,3    | 43,3    | 41,7    |
| Clase de eficiencia de iluminación   | A                       | A                      | A                       | A                  | A       | A       | A       |
| Eficiencia de filtrado de grasa<br>(GFE <sub>hood</sub> ) %  | 98,2                    | 82,0                   | 82,0                    | 82                 | 82      | 82,7    | 82,7    |
| Clase de eficiencia de filtrado de grasa   | A                       | C                      | C                       | C                  | C       | C       | C       |
| Flujo de aire (Q <sub>min</sub> ) m <sup>3</sup> /h  | 306                     | 303                    | 303                     | 305                | 305     | 303     | 303     |
| Flujo de aire (Q <sub>max</sub> ) m <sup>3</sup> /h  | 586                     | 584                    | 584                     | 586                | 586     | 597     | 597     |
| Flujo de aire (Q <sub>boost</sub> ) m <sup>3</sup> /h  | 740                     | 701                    | 701                     | 735                | 735     | 760     | 760     |
| Potencia sonora (L <sub>WA</sub> ) velocidad<br>Min dB   | 54                      | 53                     | 53                      | 54                 | 54      | 54      | 54      |
| Potencia sonora (L <sub>WA</sub> ) velocidad<br>Max dB   | 68                      | 69                     | 69                      | 68                 | 68      | 68      | 68      |
| Potencia sonora (L <sub>WA</sub> ) velocidad<br>Boost dB   | 72                      | 72                     | 72                      | 72                 | 72      | 73      | 73      |
| Consumo eléctrico en modo<br>desactivado (P <sub>o</sub> ) W   | 0,32                    | 0,25                   | 0,25                    | 0,25               | 0,25    | 0,32    | 0,32    |
| Consumo eléctrico en modo<br>espera (P <sub>s</sub> ) W  | 0                       | 0                      | 0                       | -                  | -       | 0       | 0       |
| <b>INFORMACIÓN ADICIONAL - REG. (UE) NO 66/2014</b>  |                         |                        |                         |                    |         |         |         |
| Factor de incremento en el tiempo (f)  | 0,9                     | 0,7                    | 0,7                     | 0,9                | 0,9     | 0,8     | 0,8     |
| Índice de Eficiencia Energética (EEI <sub>hood</sub> )   | 53,6                    | 42,0                   | 42,0                    | 53,2               | 53,2    | 49,2    | 50,4    |
| Flujo de aire en el punto de máxima<br>eficiencia (Q <sub>bep</sub> ) m <sup>3</sup> /h                      | 391,7                   | 385,3                  | 385,3                   | 388,0              | 388,0   | 418,0   | 418,0   |
| Presión del aire en el punto de máxima<br>eficiencia (P <sub>bep</sub> ) Pa                                  | 445                     | 469                    | 469                     | 440                | 440     | 446     | 446     |
| Entrada de energía eléctrica en el punto de<br>máxima eficiencia (W <sub>bep</sub> ) W                       | 153,3                   | 142,2                  | 142,2                   | 153,1              | 153,1   | 157,0   | 157,0   |
| Potencia nominal del sistema de<br>iluminación (W <sub>L</sub> ) W   | 7                       | 6                      | 6                       | 6                  | 6       | 9       | 12      |
| Iluminación promedio del sistema de<br>iluminación en la superficie de cocción<br>(E <sub>middle</sub> ) Lux | 390                     | 331                    | 296                     | 331                | 296     | 390     | 500     |
| <b>DATOS TÉCNICOS</b>  |                         |                        |                         |                    |         |         |         |
| Tensión (V)  | 230                     | 220/240                | 220/240                 | 220/240            | 220/240 | 230     | 230     |
| Frecuencia (Hz)  | 50                      | 50/60                  | 50/60                   | 50                 | 50      | 50      | 50      |
| Potencia Motor (W)   | 280                     | 265                    | 265                     | -                  | -       | 280     | 280     |
| Potencia iluminación (W)   | 1x7                     | 1x6                    | 1x6                     | 1x6                | 1x6     | 1x9     | 1x12    |
| Potencia total (W)   | 287                     | 271                    | 271                     | -                  | -       | 289     | 292     |
| Salida exterior (Ø mm)   | 150                     | 150                    | 150                     | 150                | 150     | 150     | 150     |
| Válvula anti-retorno   | Sí                      | Sí                     | Sí                      | Sí                 | Sí      | Sí      | Sí      |
| Reducción opcional 150/120 mm  | Sí                      | Sí                     | Sí                      | Sí                 | Sí      | Sí      | Sí      |
| Extensión opcional 120/120 mm  | -                       | -                      | -                       | -                  | -       | -       | -       |
| Nº de filtros de carbón  | 2                       | 2                      | 2                       | 2                  | 2       | 2       | 2       |

# CARACTERÍSTICAS TÉCNICAS

| MODELOS  | DU 985  | DQ2 985 | NC/DG 785 | NC/DG 985 | DM 675/775/975 | DMR 975 | DBP<br>60/70/90 PRO |
|--|---------|---------|-----------|-----------|----------------|---------|---------------------|
| <b>FICHA DE PRODUCTO - REG. (UE) NO 65/2014</b>  |         |         |           |           |                |         |                     |
| Consumo de energía anual<br>(AEC <sub>hood</sub> ) kWh/a   | 46,2    | 44,0    | 56,7      | 56,7      | 42,1           | 42,1    | 137,8               |
| Eficiencia energética  | A       | A       | A         | A         | A              | A       | D                   |
| Eficiencia fluidodinámica (FDE <sub>hood</sub> )   | 32,3    | 32,3    | 30,5      | 30,5      | 30,5           | 30,5    | 12,9                |
| Clase de eficiencia fluidodinámica   | A       | A       | A         | A         | A              | A       | E                   |
| Eficiencia de iluminación (Le <sub>hood</sub> )<br>lux/Watt  | 73,3    | 64,4    | 77,2      | 65,2      | 7,5            | 7,5     | 1,2                 |
| Clase de eficiencia de iluminación   | A       | A       | A         | A         | F              | F       | G                   |
| Eficiencia de filtrado de grasa<br>(GFE <sub>hood</sub> ) %  | 87,9    | 86,5    | 83,7      | 83,7      | 83,7           | 83,7    | 83,7                |
| Clase de eficiencia de filtrado de grasa   | B       | B       | C         | C         | C              | C       | C                   |
| Flujo de aire (Q <sub>min</sub> ) m³/h   | 315     | 315     | 315       | 315       | 283            | 283     | 318                 |
| Flujo de aire (Q <sub>max</sub> ) m³/h   | 631     | 631     | 631       | 631       | 603            | 603     | 613                 |
| Flujo de aire (Q <sub>boost</sub> ) m³/h   | 807     | 807     | 807       | 807       | -              | -       | -                   |
| Potencia sonora (L <sub>WA</sub> ) velocidad<br>Min dB   | 56      | 56      | 56        | 56        | 53             | 53      | 55                  |
| Potencia sonora (L <sub>WA</sub> ) velocidad<br>Max dB   | 68      | 68      | 68        | 68        | 67             | 67      | 68                  |
| Potencia sonora (L <sub>WA</sub> ) velocidad<br>Boost dB   | 72      | 72      | 72        | 72        | -              | -       | -                   |
| Consumo eléctrico en modo<br>desactivado (P <sub>o</sub> ) W   | 0       | 0       | 0         | 0         | 0              | 0       | 0                   |
| Consumo eléctrico en modo<br>espera (P <sub>s</sub> ) W  | 0,28    | 0,34    | 0,34      | 0,34      | 0              | 0       | 0                   |
| <b>INFORMACIÓN ADICIONAL - REG. (UE) NO 66/2014</b>  |         |         |           |           |                |         |                     |
| Factor de incremento en el tiempo (f)  | 0,8     | 0,8     | 0,9       | 0,9       | 0,9            | 0,9     | 1,5                 |
| Índice de Eficiencia Energética (EEI <sub>hood</sub> )   | 49,9    | 48,5    | 53,3      | 53,3      | 52,4           | 52,4    | 96,0                |
| Flujo de aire en el punto de máxima<br>eficiencia (Q <sub>bep</sub> ) m³/h                                   | 335,2   | 335,2   | 403,9     | 403,9     | 316,2          | 316,2   | 385,1               |
| Presión del aire en el punto de máxima<br>eficiencia (P <sub>bep</sub> ) Pa                                  | 445     | 445     | 434       | 434       | 383            | 383     | 214                 |
| Entrada de energía eléctrica en el punto de<br>máxima eficiencia (W <sub>bep</sub> ) W                       | 128,3   | 128,3   | 159,4     | 159,4     | 110,4          | 110,4   | 177,0               |
| Potencia nominal del sistema de<br>iluminación (W <sub>L</sub> ) W   | 12      | 9       | 6         | 6         | 8              | 8       | 56                  |
| Iluminación promedio del sistema de<br>iluminación en la superficie de cocción<br>(E <sub>middle</sub> ) Lux | 879     | 580     | 463       | 391       | 60             | 60      | 66                  |
| <b>DATOS TÉCNICOS</b>  |         |         |           |           |                |         |                     |
| Tensión (V)  | 220/240 | 220/240 | 220/240   | 220/240   | 220/240        | 220/240 | 220/240             |
| Frecuencia (Hz)  | 50      | 50      | 50        | 50        | 50             | 50      | 50/60               |
| Potencia Motor (W)   | 280     | 280     | 280       | 280       | 270            | 270     | 180                 |
| Potencia iluminación (W)   | 4x3     | 3x3     | 2x3       | 2x3       | 2x4            | 2x4     | 2x28                |
| Potencia total (W)   | 292     | 289     | 286       | 286       | 278            | 278     | 236                 |
| Salida exterior (Ø mm)   | 150     | 150     | 150       | 150       | 150            | 150     | 150                 |
| Válvula anti-retorno   | Sí      | Sí      | Sí        | Sí        | Sí             | Sí      | Sí                  |
| Reducción opcional 150/120 mm  | Sí      | Sí      | Sí        | Sí        | Sí             | Sí      | Sí                  |
| Extensión opcional 120/120 mm  | -       | -       | -         | -         | -              | -       | -                   |
| Nº de filtros de carbón necesarios   | 2       | 2       | 2         | 2         | 2              | 2       | 2                   |

# CARACTERÍSTICAS TÉCNICAS

| Modelo   | DBB<br>60/70/90 | INTEGRA<br>665/965 | DHT 1285 | DHI 90  | NR1 89 1M | NR1 89 2M | XT2 8910 | GFH 55/73 | GFT   |
|--|-----------------|--------------------|----------|---------|-----------|-----------|----------|-----------|-------|
| <b>FICHA DE PRODUCTO - REG. (UE) NO 65/2014</b>  |                 |                    |          |         |           |           |          |           |       |
| Consumo de energía anual<br>(AEC <sub>hood</sub> ) kWh/a   | 113,4           | 47,8               | 46,7     | 130,2   | 122,1     | 178,8     | 66,70    | 124,5     | 88,2  |
| Eficiencia energética  | E               | A                  | A        | D       | E         | F         | D        | E         | E     |
| Eficiencia fluidodinámica (FDE <sub>hood</sub> )   | 6,9             | 31,6               | 32,1     | 13,7    | 8,2       | 4,9       | 9,3      | 6,5       | 9,7   |
| Clase de eficiencia fluidodinámica   | F               | A                  | A        | D       | E         | F         | E        | F         | E     |
| Eficiencia de iluminación (Le <sub>hood</sub> )<br>lux/Watt  | 0,8             | 29                 | 58,3     | 75,0    | 1,0       | 1,0       | 16,1     | 5,0       | 1,0   |
| Clase de eficiencia de iluminación   | G               | A                  | A        | A       | G         | G         | C        | F         | G     |
| Eficiencia de filtrado de grasa<br>(GFE <sub>hood</sub> ) %  | 73,4            | 76,0               | 86,8     | 83,7    | 51,9      | 46,6      | 65,1     | 77,6      | 85,7  |
| Clase de eficiencia de filtrado de grasa   | D               | C                  | B        | C       | F         | F         | D        | C         | B     |
| Flujo de aire (Q <sub>min</sub> ) m³/h   | 234             | 224                | 315      | 295     | 152       | 259       | 160      | 223       | 205   |
| Flujo de aire (Q <sub>max</sub> ) m³/h   | 380             | 625                | 631      | 400     | 223       | 342       | 245      | 329       | 303   |
| Flujo de aire (Q <sub>boost</sub> ) m³/h   | -               | -                  | 807      | 650     | -         | -         | -        | -         | -     |
| Potencia sonora (L <sub>WA</sub> ) velocidad<br>Min dB   | 44              | 46                 | 47       | 48      | 63        | 68        | 58       | 62        | 50    |
| Potencia sonora (L <sub>WA</sub> ) velocidad<br>Max dB   | 60              | 69                 | 60       | 57      | 65        | 70        | 69       | 69        | 64    |
| Potencia sonora (L <sub>WA</sub> ) velocidad<br>Boost dB   | -               | -                  | 66       | 68      | -         | -         | -        | -         | -     |
| Consumo eléctrico en modo<br>desactivado (P <sub>o</sub> ) W   | 0               | 0                  | 0        | 0       | 0         | 0         | -        | 0         | 0     |
| Consumo eléctrico en modo<br>espera (P <sub>s</sub> ) W  | 0               | 0                  | 0,47     | 0,44    | 0         | 0         | -        | 0         | 0     |
| <b>INFORMACIÓN ADICIONAL - REG. (UE) NO 66/2014</b>  |                 |                    |          |         |           |           |          |           |       |
| Factor de incremento en el tiempo (f)  | 0,8             | 0,9                | 0,8      | 1,5     | 1,7       | 1,8       | 1,7      | 1,8       | 1,7   |
| Índice de Eficiencia Energética (EEI <sub>hood</sub> )   | 107,7           | 52,0               | 49,9     | 90,2    | 105,7     | 112,6     | 89,9     | 106,3     | 102,9 |
| Flujo de aire en el punto de máxima<br>eficiencia (Q <sub>bep</sub> ) m³/h                                   | 210,6           | 352,0              | 329,8    | 402,0   | 163,2     | 198,0     | 145,0    | 234,0     | 159,0 |
| Presión del aire en el punto de máxima<br>eficiencia (P <sub>bep</sub> ) Pa                                  | 99              | 434                | 456      | 278     | 184       | 160       | 240      | 146       | 99    |
| Entrada de energía eléctrica en el punto de<br>máxima eficiencia (W <sub>bep</sub> ) W                       | 83,7            | 134,5              | 130,1    | 225,8   | 102,3     | 180,8     | 104      | 145,0     | 48,0  |
| Potencia nominal del sistema de<br>iluminación (W <sub>L</sub> ) W   | 80              | 5                  | 12       | 9       | 80        | 80        | 3        | 40        | 80    |
| Iluminación promedio del sistema de<br>iluminación en la superficie de cocción<br>(E <sub>middle</sub> ) Lux | 65              | 145                | 700      | 675     | 80        | 80        | 48       | 186       | 54    |
| <b>DATOS TÉCNICOS</b>  |                 |                    |          |         |           |           |          |           |       |
| Tensión (V)  | 220/240         | 220/240            | 220/240  | 220/240 | 230       | 230       | 220/240  | 230       | 230   |
| Frecuencia (Hz)  | 50/60           | 50                 | 50       | 50/60   | 50        | 50        | 50/60    | 50        | 50    |
| Potencia Motor (W)   | 105             | 260                | 280      | 230     | 125       | 250       | 120      | 175       | 140   |
| Potencia Iluminación (W)   | 2x40            | 2x2,5              | 4x3      | 3x3     | 2x40      | 2x40      | 1x13     | 2x20      | 2x40  |
| Potencia total (W)   | 185             | 265                | 292      | 239     | 205       | 330       | 123      | 215       | 220   |
| Salida exterior (Ø mm)   | 150             | 150                | 150      | 150     | 120       | 120       | -        | 120       | 120   |
| Válvula anti-retorno   | Sí              | Sí                 | -        | Sí      | -         | -         | -        | Sí        | Sí    |
| Reducción opcional 150/120 mm  | Sí              | Sí                 | Sí       | Sí      | -         | -         | -        | -         | -     |
| Extensión opcional 120/120 mm  | -               | -                  | -        | -       | -         | -         | -        | Sí        | Sí    |
| Nº de filtros de carbón necesarios   | 2               | 2                  | -        | 2       | 1         | 2         | 2        | 2         | 2     |

# CARACTERÍSTICAS TÉCNICAS

| Modelo  | CNL 9815 |       |               |          |          |               |          |          |
|---|----------|-------|---------------|----------|----------|---------------|----------|----------|
|   | GFG 2    | PLUS  | CNL 6815 PLUS | CNL 9610 | CNL 6610 | CNL 6415 PLUS | CNL 6415 | CNL 6400 |
| <b>FICHA DE PRODUCTO - REG. (UE) NO 65/2014</b>   |          |       |               |          |          |               |          |          |
| Consumo de energía anual<br>(AEEhood) kWh/a   | 98,9     | 56,6  | 54,5          | 107,0    | 105,9    | 30,3          | 25,9     | 122,4    |
| Eficiencia energética   | E        | A     | A             | C        | C        | A             | A        | E        |
| Eficiencia fluidodinámica (FDEhood)   | 6,5      | 33,1  | 33,1          | 17,2     | 17,2     | 26,7          | 26,7     | 6,8      |
| Clase de eficiencia fluidodinámica  | F        | A     | A             | D        | D        | B             | B        | F        |
| Eficiencia de iluminación (Lehood)<br>lux/Watt  | 16,4     | 41,7  | 43,3          | 33,3     | 42,7     | 43,3          | 42,7     | 42,7     |
| Clase de eficiencia de iluminación  | C        | A     | A             | A        | A        | A             | A        | A        |
| Eficiencia de filtrado de grasa<br>(GFEhood) %  | 85,7     | 84,0  | 84,0          | 72,8     | 72,8     | 84,0          | 74,6     | 74,6     |
| Clase de eficiencia de filtrado de grasa  | B        | C     | C             | D        | D        | C             | D        | D        |
| Flujo de aire (Qmin) m³/h   | 223      | 295   | 295           | 330      | 330      | 141           | 226      | 161      |
| Flujo de aire (Qmax) m³/h   | 329      | 555   | 555           | 445      | 445      | 293           | 312      | 224      |
| Flujo de aire (Qboost) m³/h   | -        | 730   | 730           | 694      | 694      | 385           | 385      | 385      |
| Potencia sonora (LwA) velocidad<br>Min dB   | 53       | 53    | 53            | 60       | 60       | 52            | 57       | 56       |
| Potencia sonora (LwA) velocidad<br>Max dB   | 63       | 65    | 65            | 63       | 63       | 64            | 64       | 61       |
| Potencia sonora (LwA) velocidad<br>Boost dB   | -        | 70    | 70            | 70       | 70       | 69            | 69       | 70       |
| Consumo eléctrico en modo<br>desactivado (Po) W   | 0        | 0     | 0             | 0        | 0        | 0             | 0        | 0        |
| Consumo eléctrico en modo<br>espera (Ps) W  | 0        | 0     | 0             | 0        | 0        | 0             | 0        | 0        |
| <b>INFORMACIÓN ADICIONAL - REG. (UE) NO 66/2014</b>   |          |       |               |          |          |               |          |          |
| Factor de incremento en el tiempo (f)   | 1,8      | 0,8   | 0,8           | 1,4      | 1,4      | 1,0           | 1,0      | 1,8      |
| Índice de Eficiencia Energética (EEIhood)   | 101,1    | 50,5  | 49,3          | 82,7     | 82,4     | 54,1          | 49,1     | 104,1    |
| Flujo de aire en el punto de máxima eficiencia<br>(Qbep) m³/h                                   | 228,0    | 420,0 | 420,0         | 433,0    | 433,0    | 237,0         | 237,0    | 224,0    |
| Presión del aire en el punto de máxima<br>eficiencia (Pbep) Pa                                  | 149      | 465   | 465           | 290      | 290      | 264           | 264      | 200      |
| Entrada de energía eléctrica en el punto de<br>máxima eficiencia (Wbep) W                       | 145,0    | 164,0 | 164,0         | 203,0    | 203,0    | 65,0          | 65,0     | 183,0    |
| Potencia nominal del sistema de iluminación<br>(WL) W   | 5        | 12    | 9             | 4,5      | 3        | 9             | 3        | 3        |
| Iluminación promedio del sistema de<br>iluminación en la superficie de cocción<br>(Emiddle) Lux | 82       | 500   | 390           | 150      | 128      | 390           | 128      | 128      |
| <b>DATOS TÉCNICOS</b>   |          |       |               |          |          |               |          |          |
| Tensión (V)   | 230      | 230   | 230           | 230      | 230      | 230           | 230      | 230      |
| Frecuencia (Hz)   | 50       | 50    | 50            | 50       | 50       | 50            | 50       | 50       |
| Potencia Motor (W)  | 175      | 265   | 265           | 230      | 230      | 110           | 110      | 230      |
| Potencia iluminación (W)  | 1x5      | 1x12  | 1x9           | 3x1,5    | 2x1,5    | 1x9           | 2x1,5    | 2x1,5    |
| Potencia total (W)  | 180      | 277   | 274           | 235      | 233      | 119           | 113      | 233      |
| Salida exterior (Ø mm)  | 120      | 150   | 150           | 150      | 150      | 120           | 120      | 120      |
| Válvula anti-retorno  | Sí       | Sí    | Sí            | Sí       | Sí       | Sí            | Sí       | Sí       |
| Reducción opcional 150/120 mm   | -        | Sí    | Sí            | Sí       | Sí       | -             | -        | -        |
| Extensión opcional 120/120 mm   | Sí       | -     | -             | -        | -        | -             | -        | Sí       |
| Nº de filtros de carbón necesarios  | 2        | 2     | 2             | 2        | 2        | 2             | 2        | 2        |

# CARACTERÍSTICAS TÉCNICAS

| Modelos   | TL 9310 | TL 7420 | TL 6420 | TL 6310 | TL1 52 | C 9420 | C 6310 | C 6420 |
|---|---------|---------|---------|---------|--------|--------|--------|--------|
| <b>FICHA DE PRODUCTO - REG. (UE) NO 65/2014</b>   |         |         |         |         |        |        |        |        |
| Consumo de energía anual<br>(AEChood) kWh/a   | 137,5   | 161,8   | 161,8   | 137,5   | 137,5  | 155,7  | 130,9  | 155,7  |
| Eficiencia energética   | E       | E       | E       | E       | E      | E      | E      | E      |
| Eficiencia fluidodinámica (FDEhood)   | 6,4     | 6,1     | 6,1     | 6,4     | 6,4    | 7,3    | 5,3    | 7,3    |
| Clase de eficiencia fluidodinámica  | F       | F       | F       | F       | F      | F      | F      | F      |
| Eficiencia de iluminación (Lehood)  |         |         |         |         |        |        |        |        |
| lux/Watt  | 0,7     | 0,8     | 0,8     | 0,8     | 1,0    | 0,7    | 0,8    | 0,8    |
| Clase de eficiencia de iluminación  | G       | G       | G       | G       | G      | G      | G      | G      |
| Eficiencia de filtrado de grasa<br>(GFEhood) %  | 69,3    | 69,3    | 69,3    | 69,3    | 69,3   | 72,8   | 72,8   | 72,8   |
| Clase de eficiencia de filtrado de grasa  | D       | D       | D       | D       | D      | D      | D      | D      |
| Flujo de aire (Qmin) m³/h   | 233     | 177     | 177     | 233     | 233    | 141    | 124    | 141    |
| Flujo de aire (Qmax) m³/h   | 332     | 354     | 354     | 332     | 332    | 375    | 235    | 375    |
| Flujo de aire (Qboost) m³/h   | -       | -       | -       | -       | -      | -      | -      | -      |
| Potencia sonora (LwA) velocidad   |         |         |         |         |        |        |        |        |
| Min dB  | 56      | 55      | 55      | 56      | 56     | 60     | 49     | 60     |
| Potencia sonora (LwA) velocidad   |         |         |         |         |        |        |        |        |
| Max dB  | 65      | 69      | 69      | 65      | 65     | 72     | 66     | 73     |
| Potencia sonora (LwA) velocidad   |         |         |         |         |        |        |        |        |
| Boost dB  | -       | -       | -       | -       | -      | -      | -      | -      |
| Consumo eléctrico en modo<br>desactivado (Po) W   | 0       | 0       | 0       | 0       | 0      | 0      | 0      | 0      |
| Consumo eléctrico en modo<br>espera (Ps) W  | 0       | 0       | 0       | 0       | 0      | 0      | 0      | 0      |
| <b>INFORMACIÓN ADICIONAL - REG. (UE) NO 66/2014</b>   |         |         |         |         |        |        |        |        |
| Factor de incremento en el tiempo (f)   | 1,8     | 1,8     | 1,8     | 1,8     | 1,8    | 1,7    | 1,8    | 1,7    |
| Índice de Eficiencia Energética (EEIhood)   | 108,3   | 109,8   | 109,8   | 108,3   | 108,3  | 105,3  | 107,7  | 105,3  |
| Flujo de aire en el punto de máxima<br>eficiencia (Qbep) m³/h                                   | 228,0   | 206,0   | 206,0   | 228,0   | 228,0  | 220,0  | 136,0  | 220,0  |
| Presión del aire en el punto de máxima<br>eficiencia (Pbep) Pa                                  | 149     | 195     | 195     | 149     | 149    | 222    | 191    | 222    |
| Entrada de energía eléctrica en el punto de<br>máxima eficiencia (Wbep) W                       | 147,0   | 184,0   | 184,0   | 147,0   | 147,0  | 185,0  | 137,0  | 185,0  |
| Potencia nominal del sistema de<br>iluminación (WL) W   | 56      | 56      | 56      | 56      | 56     | 56     | 56     | 56     |
| Iluminación promedio del sistema de<br>iluminación en la superficie de cocción<br>(Emiddle) Lux | 41      | 44      | 44      | 44      | 54     | 41     | 44     | 44     |
| <b>DATOS TÉCNICOS</b>   |         |         |         |         |        |        |        |        |
| Tensión (V)   | 230     | 230     | 230     | 230     | 230    | 230    | 230    | 230    |
| Frecuencia (Hz)   | 50      | 50      | 50      | 50      | 50     | 50     | 50     | 50     |
| Potencia Motor (W)  | 175     | 230     | 230     | 175     | 175    | 260    | 130    | 260    |
| Potencia iluminación (W)  | 2x28    | 2x28    | 2x28    | 2x28    | 2x28   | 2x28   | 2x28   | 2x28   |
| Potencia total (W)  | 231     | 286     | 286     | 231     | 230    | 316    | 186    | 316    |
| Salida exterior (Ø mm)  | 120     | 120     | 120     | 120     | 120    | 120    | 120    | 120    |
| Válvula anti-retorno  | Sí      | Sí      | Sí      | Sí      | Sí     | Sí     | Sí     | Sí     |
| Reducción opcional 150/120 mm   | -       | -       | -       | -       | -      | -      | -      | -      |
| Extensión opcional 120/120 mm   | Sí      | Sí      | Sí      | Sí      | Sí     | Sí     | Sí     | Sí     |
| Nº de filtros de carbón necesarios  | 2       | 2       | 2       | 2       | 2      | 1      | 1      | 1      |

## LAVAVAJILLAS

| Modelos                       | LP9 850   | LP9 840   | LP8 825   | LP8 820   | LP8 810   | LP9 440   | LP8 700   | LP8 410   | LP8 400   |
|-------------------------------|-----------|-----------|-----------|-----------|-----------|-----------|-----------|-----------|-----------|
| <b>FICHA DE PRODUCTO</b>      |           |           |           |           |           |           |           |           |           |
| Capacidad (nº de cubiertos)   | 14        | 13        | 14        | 12        | 12        | 10        | 12        | 9         | 9         |
| Eficiencia energética (1)     | A+++      | A++       | A++       | A++       | A++       | A++       | A+        | A++       | A+        |
| Consumo - Energía (kWh) (2)   | 237       | 262       | 266       | 258       | 258       | 211       | 273       | 197       | 215       |
| Consumo energético (kWh) (3)  | 0,83      | 0,92      | 0,93      | 0,91      | 0,91      | 0,83      | 0,96      | 0,69      | 0,75      |
| Consumo modo apagado y espera | 0,45/0,49 | 0,45/0,49 | 0,45/0,49 | 0,45/0,49 | 0,45/0,49 | 0,45/0,49 | 0,45/0,49 | 0,45/0,49 | 0,45/0,49 |
| Consumo - Agua (litros) (4)   | 2.800     | 2.800     | 3.080     | 3.080     | 3.080     | 2.240     | 3.220     | 2.520     | 2.660     |
| Eficiencia de secado (5)      | A         | A         | A         | A         | A         | A         | A         | A         | A         |
| Programa estándar             | ECO 45°C  | ECO 45°C  | ECO 45°C  | ECO 45°C  | ECO       | ECO 50°C  | ECO       | ECO       | ECO       |
| Ciclo - Duración (minutos)    | 220       | 195       | 190       | 190       | 190       | 175       | 190       | 190       | 190       |
| Nivel sonoro (dBA)            | 44        | 47        | 47        | 49        | 49        | 47        | 49        | 49        | 49        |
| Tipo de Instalación           | Libre     | Libre     | Libre     | Libre     | Libre     | Libre     | Libre     | Libre     | Libre     |

### MEDIDAS PUERTA INTEGRACIÓN

|                       |   |   |   |   |   |   |   |   |   |
|-----------------------|---|---|---|---|---|---|---|---|---|
| Alto (mm)             | - | - | - | - | - | - | - | - | - |
| Ancho (mm)            | - | - | - | - | - | - | - | - | - |
| Zócalo regulable (mm) | - | - | - | - | - | - | - | - | - |

### CARACTERÍSTICAS TÉCNICAS

|                             |         |         |         |         |         |         |         |         |         |
|-----------------------------|---------|---------|---------|---------|---------|---------|---------|---------|---------|
| Tensión (V)                 | 220-240 | 220-240 | 220-240 | 220-240 | 220-240 | 220-240 | 220-240 | 220-240 | 220-240 |
| Potencia nominal máxima (W) | 2.100   | 2.100   | 2.100   | 2.100   | 2.100   | 2.100   | 2.100   | 2.100   | 2.100   |
| Programas de lavado         | 8       | 8       | 6       | 6       | 5       | 6       | 4       | 5       | 4       |
| Temperaturas de lavado      | 6       | 5       | 5       | 5       | 4       | 5       | 3       | 4       | 3       |

### SISTEMAS DE SEGURIDAD

|                                      |       |   |   |   |   |   |   |   |   |
|--------------------------------------|-------|---|---|---|---|---|---|---|---|
| Aquastop                             | Total | - | - | - | - | - | - | - | - |
| Seguridad antidesbordamiento         | ✓     | ✓ | ✓ | ✓ | ✓ | ✓ | ✓ | ✓ | ✓ |
| Air break de entrada/llenado/vaciado | ✓     | ✓ | ✓ | ✓ | ✓ | ✓ | ✓ | ✓ | ✓ |
| Protección antifugas interiores      | ✓     | ✓ | ✓ | ✓ | ✓ | ✓ | ✓ | ✓ | ✓ |

| Modelos | LP2 140 | DW9 70 FI | DW8 58 FI | DW8 57 FI | DW8 41 FI | DW8 55 FI | DW8 40 FI |
|---------|---------|-----------|-----------|-----------|-----------|-----------|-----------|
|---------|---------|-----------|-----------|-----------|-----------|-----------|-----------|

### FICHA DE PRODUCTO

|                               |           |           |           |           |           |           |           |
|-------------------------------|-----------|-----------|-----------|-----------|-----------|-----------|-----------|
| Capacidad (nº de cubiertos)   | 6         | 14        | 14        | 13        | 10        | 12        | 9         |
| Eficiencia energética (1)     | A+        | A+++      | A++       | A++       | A++       | A++       | A++       |
| Consumo - Energía (kWh) (2)   | 174       | 237       | 266       | 262       | 211       | 258       | 197       |
| Consumo energético (kWh) (3)  | 0,61      | 0,83      | 0,93      | 0,92      | 0,75      | 0,91      | 0,69      |
| Consumo modo apagado y espera | 0,45/0,49 | 0,45/0,49 | 0,45/0,49 | 0,45/0,49 | 0,45/0,49 | 0,45/0,49 | 0,45/0,49 |
| Consumo - Agua (litros) (4)   | 1.820     | 2.800     | 3.080     | 3.080     | 2.520     | 3.080     | 2.520     |
| Eficiencia de secado (5)      | A         | A         | A         | A         | A         | A         | A         |
| Programa estándar             | ECO       | ECO       | ECO 45°C  | ECO 45°C  | ECO 45°C  | ECO 45°C  | ECO 45°C  |
| Ciclo - Duración (minutos)    | 180       | 220       | 190       | 190       | 190       | 190       | 190       |
| Nivel sonoro (dBA)            | 49        | 44        | 47        | 49        | 49        | 49        | 49        |
| Tipo de Instalación           | Libre     | Encastre  | Encastre  | Encastre  | Encastre  | Encastre  | Encastre  |

### MEDIDAS DE INTEGRACIÓN

|                       |   |         |         |         |         |         |         |
|-----------------------|---|---------|---------|---------|---------|---------|---------|
| Alto (mm)             | - | 655/800 | 655/710 | 655/710 | 655/710 | 655/710 | 655/710 |
| Ancho (mm)            | - | 589     | 596     | 596     | 445     | 598     | 445     |
| Zócalo regulable (mm) | - | 50      | 50      | 50      | 50      | 50      | 50      |

### CARACTERÍSTICAS TÉCNICAS

|                             |         |         |         |         |         |         |         |
|-----------------------------|---------|---------|---------|---------|---------|---------|---------|
| Tensión (V)                 | 220-240 | 220-240 | 220/240 | 220/240 | 220/240 | 220/240 | 220/240 |
| Potencia nominal máxima (W) | 1.280   | 2.100   | 2.100   | 2.100   | 2.100   | 2.100   | 2.100   |
| Programas de lavado         | 6       | 8       | 9       | 9       | 6       | 5       | 5       |
| Temperaturas de lavado      | 6       | 6       | 6       | 6       | 6       | 4       | 4       |

### SISTEMAS DE SEGURIDAD

|                                      |   |       |       |       |       |       |       |
|--------------------------------------|---|-------|-------|-------|-------|-------|-------|
| Aquastop                             | - | Total | Total | Total | Total | Total | Total |
| Seguridad antidesbordamiento         | ✓ | ✓     | ✓     | ✓     | ✓     | ✓     | ✓     |
| Air break de entrada/llenado/vaciado | ✓ | ✓     | ✓     | ✓     | ✓     | ✓     | ✓     |
| Protección antifugas interiores      | ✓ | ✓     | ✓     | ✓     | ✓     | ✓     | ✓     |

(1) Eficiencia energética "X" en una escala de D (menos eficiente) a A+++ (más eficiente).

(2) Consumo energético "XYZ" kWh por año, basado en 280 ciclos estándar con entrada de agua fría y los consumos de los modos de bajo consumo. El consumo real de energía del aparato dependerá de las condiciones de uso.

(3) Del ciclo de lavado estándar.

(4) Consumo de agua "X" litros por año, basado en 280 ciclos estándar. El consumo real de agua del aparato dependerá de las condiciones de uso.

(5) Eficiencia de secado "X" en una escala de G (menos eficiente) a A (más eficiente).

Nota: el programa "estándar" es el programa de lavado al cual la etiqueta energética y la Ficha hacen referencia. Este programa es adecuado para limpiar vajilla con suciedad normal, siendo el más eficiente en términos de consumo combinado de agua y electricidad.

# CARACTERÍSTICAS TÉCNICAS

## FRIGORÍFICOS

| Modelo   | RFD 77820    | RMF 77920    | RLF 74920    | RLF 74910 SS<br>RLF 74910 WH | RBF 78720 GBK<br>RBF 78720 GWH | RBF 78720 SS | RBF 78630    | RBF 74620    |
|--|--------------|--------------|--------------|------------------------------|--------------------------------|--------------|--------------|--------------|
| <b>FICHA DE PRODUCTO</b>                       |              |              |              |                              |                                |              |              |              |
| Categoría                                      | 7            | 7            | 7            | 7                            | 7                              | 7            | 7            | 7            |
| Eficiencia energética(2)                       | A++          | A++          | A++          | A+                           | A++                            | A++          | A+++         | A++          |
| Consumo de energía anual (kWh/año)(1)          | 333          | 380          | 322          | 405                          | 321                            | 321          | 182          | 263          |
| Total (litros brutos)                          | 537          | 648          | 573          | 587                          | 510                            | 510          | 379          | 341          |
| Frigorífico (litros netos - útil)              | 304          | 455          | 334          | 335                          | 333                            | 333          | 266          | 230          |
| Zona 0-3 (litros Netos-util)                   | 31           | -            | -            | -                            | 24                             | 24           | 22           | 22           |
| Congelador (litros netos - útil)               | 165          | 182          | 156          | 175                          | 128                            | 128          | 94           | 94           |
| Número de estrellas congelador                 | 4            | 4            | 4            | 4                            | 4                              | 4            | 4            | 4            |
| Frío No Frost frigorífico                      | ✓            | ✓            | ✓            | ✓                            | ✓                              | ✓            | ✓            | ✓            |
| Frío No Frost Zona 0-3                         | ✓            | ✓            | ✓            | -                            | ✓                              | ✓            | ✓            | ✓            |
| Frío No Frost congelador                       | ✓            | ✓            | ✓            | ✓                            | ✓                              | ✓            | ✓            | ✓            |
| Autonomía congelador (horas) (3)               | 15           | 16           | 7            | 10                           | 24                             | 24           | 18           | 18           |
| Poder de congelación (kg/24 horas)             | 13           | 15           | 14           | 9                            | 9                              | 9            | 8            | 8            |
| Clasificación climática                        | T            | N/T          | N/T          | N/T                          | SN/T                           | SN/T         | SN/T         | SN/T         |
| Nivel sonoro (dBA)                             | 42           | 43           | 43           | 43                           | 43                             | 43           | 42           | 42           |
| Instalación                                    | Libre        | Libre        | Libre        | Libre                        | Libre                          | Libre        | Libre        | Libre        |
| <b>MEDIDAS GENERALES</b>                       |              |              |              |                              |                                |              |              |              |
| Dimensiones exteriores (alto/ancho/fondo) (mm) | 1898x833x685 | 1935x905x775 | 1788x895x745 | 1788x895x745                 | 1920x700x721                   | 1920x700x712 | 2010x595x650 | 1860x595x650 |
| Peso neto (Kg)                                 | 136,00       | 133,00       | 108,00       | 99,00                        | 101,60                         | 88,50        | 83,50        | 69,00        |
| <b>MEDIDAS DE INTEGRACIÓN</b>                  |              |              |              |                              |                                |              |              |              |
| Puerta superior (mm)                           | -            | -            | -            | -                            | -                              | -            | -            | -            |
| Puerta inferior (mm)                           | -            | -            | -            | -                            | -                              | -            | -            | -            |
| <b>CARACTERÍSTICAS TÉCNICAS</b>                |              |              |              |                              |                                |              |              |              |
| Tensión (V)                                    | 230          | 220-240      | 220-240      | 220-240                      | 220-240                        | 220-240      | 220-240      | 220-240      |
| Frecuencia (Hz)                                | 50           | 50           | 50           | 50                           | 50                             | 50           | 50           | 50           |
| Potencia nominal (W)                           | 260          | 175          | 188          | 130                          | 206                            | 206          | 162          | 197          |
| Potencia de desescarche (W)                    | 250          | 262          | 240          | 240                          | 185                            | 185          | 145          | 145          |
| Número de compresores                          | 1 Inverter   | 1 Inverter   | 1            | 1                            | 1                              | 1            | 1            | 1            |
| Consumo de energía diario (kWh/día)            | 0,915        | 1,04         | 0,882        | 1,11                         | 0,879                          | 0,879        | 0,498        | 0,72         |
| <b>CARACTERÍSTICAS</b>                         |              |              |              |                              |                                |              |              |              |
| Tratamiento antihuella en puerta               | ✓            | ✓            | ✓            | ✓/-                          | -                              | ✓            | ✓            | ✓            |
| Tratamiento antibacterias                      | IonClean     | IonClean     | -            | -                            | IonClean                       | IonClean     | IonClean     | IonClean     |
| Congelación y enfriamiento rápido              | ✓/✓          | ✓/✓          | ✓/✓          | ✓/✓                          | ✓/✓                            | ✓/✓          | ✓/✓          | ✓/✓          |
| Zona (0-3°C)                                   | Gourmet Box  | MultiZone    | -            | -                            | ZeroBox                        | ZeroBox      | ZeroBox      | ZeroBox      |
| Función Vacaciones                             | ✓            | ✓            | ✓            | ✓                            | ✓                              | ✓            | ✓            | ✓            |
| Termostato regulable                           | ✓            | ✓            | ✓            | ✓                            | ✓                              | ✓            | ✓            | ✓            |
| Luz interior (frigorífico/congelador)          | ✓/✓          | ✓/✓          | ✓/✓          | ✓/✓                          | ✓/-                            | ✓/-          | ✓/-          | ✓/-          |
| Bandejas/balcones ajustables                   | ✓/✓          | ✓/✓          | ✓/-          | ✓/-                          | ✓/ FlexiRack                   | ✓/ FlexiRack | ✓/ FlexiRack | ✓/ FlexiRack |
| Patas regulables (delanteras/traseras)         | ✓/-          | ✓/-          | ✓/-          | ✓/-                          | ✓/-                            | ✓/-          | ✓/-          | ✓/-          |
| <b>INDICADORES DE CONTROL</b>                  |              |              |              |                              |                                |              |              |              |
| Funcionamiento frigorífico/congelador          | ✓/✓          | ✓/✓          | ✓/✓          | ✓/✓                          | ✓/✓                            | ✓/✓          | ✓/✓          | ✓/✓          |
| Display temperatura frigorífico/congelador     | ✓/✓          | ✓/✓          | ✓/✓          | ✓/✓                          | ✓/✓                            | ✓/✓          | ✓/✓          | ✓/✓          |
| Indicador congelación y enfriamiento rápido    | ✓/✓          | ✓/✓          | ✓/✓          | ✓/✓                          | ✓/✓                            | ✓/✓          | ✓/✓          | ✓/✓          |
| Alarma acústica / óptica                       | ✓/✓          | ✓/-          | ✓/-          | ✓/-                          | ✓/✓                            | ✓/✓          | ✓/✓          | ✓/✓          |
| <b>EQUIPAMIENTO</b>                            |              |              |              |                              |                                |              |              |              |
| Bandejas de cristal de seguridad               | ✓            | ✓            | ✓            | ✓                            | ✓                              | ✓            | ✓            | ✓            |
| Cubiteras                                      | 1            | 2            | 2            | 2                            | 2                              | 2            | 1            | 1            |
| Cajón verduras                                 | VitaCare Box | FreshBox     | FreshBox     | FreshBox                     | VitaCare Box                   | VitaCare Box | VitaCare Box | VitaCare Box |
| Botellero                                      | Cromado      | -            | -            | -                            | Cromado                        | Cromado      | Cromado      | Cromado      |

<sup>(1)</sup> Frigorífico con uno o más compartimentos de conservación de alimentos frescos. <sup>(2)</sup> Frigorífico-bodega, bodega y armarios para la conservación de vinos. <sup>(3)</sup> Frigorífico-helador y frigorífico con un compartimento sin estrellas. <sup>(4)</sup> Frigorífico con un compartimento de una estrella. <sup>(5)</sup> Frigorífico con un compartimento de dos estrellas. <sup>(6)</sup> Frigorífico con un compartimento de tres estrellas. <sup>(7)</sup> Frigorífico-congelador. <sup>(8)</sup> Congelador tipo armario. <sup>(9)</sup> Arcón congelador. <sup>(10)</sup> Aparatos de refrigeración multiuso y de otro tipo Los aparatos de refrigeración domésticos que no puedan clasificarse en las categorías 1 a 9 por la temperatura de los compartimentos se incluirán en la categoría 10.ES L 314/40 Diario Oficial de la Unión Europea 30.11.2010. <sup>(11)</sup> El consumo de energía kWh/año es, según los resultados estándar, de 24 horas. El consumo de energía real depende de las condiciones de uso del aparato y de su localización. <sup>(12)</sup> La clase de eficiencia energética en una escala que abarca de A++ (mayor eficiencia) a G (menor eficiencia). <sup>(13)</sup> Periodo de subida de la temperatura. <sup>(14)</sup> Aparato destinado a utilizarse exclusivamente para la conservación de vinos»; este punto no será aplicable a los aparatos de refrigeración domésticos que no estén específicamente diseñados para la conservación de vinos pero que, sin embargo, puedan ser utilizados para tal fin, ni para los aparatos de refrigeración domésticos que dispongan de un compartimento para la conservación de vinos +combinado con cualquier otro tipo de compartimento.



# CARACTERÍSTICAS TÉCNICAS

| Modelo   | NFL 450 S    | NFL 430 S<br>NFL 430 S WH | NFL 350      | NFL 345 C SS<br>NFL 345 C WH | NFL 342<br>NFL 342 C | NFL 320<br>NFL 320 C | TNF 450      | TGF 390 NF   |
|--|--------------|---------------------------|--------------|------------------------------|----------------------|----------------------|--------------|--------------|
| <b>FICHA DE PRODUCTO</b>                       |              |                           |              |                              |                      |                      |              |              |
| Categoría                                      | 7            | 7                         | 7            | 7                            | 7                    | 7                    | 1            | 8            |
| Eficiencia energética(2)                       | A+++         | A++                       | A++          | A++                          | A++                  | A+                   | A++          | A++          |
| Consumo de energía anual (kWh/año)(1)          | 167          | 234                       | 286          | 224                          | 224                  | 286                  | 113          | 247          |
| Total (litros brutos)                          | 350          | 360                       | 325          | 308                          | 308                  | 323                  | 355          | 261          |
| Frigorífico (litros netos - útil)              | 219          | 250                       | 183          | 219                          | 219                  | 219                  | 350          | -            |
| Zona 0-3 (litros Netos-util)                   | 21           | -                         | 20           | -                            | -                    | -                    | -            | -            |
| Congelador (litros netos - útil)               | 76           | 76                        | 73           | 76                           | 76                   | 76                   | -            | 260          |
| Número de estrellas congelador                 | 4            | 4                         | 4            | 4                            | 4                    | 4                    | -            | 4            |
| Frio No Frost frigorífico                      | ✓            | ✓                         | ✓            | ✓                            | ✓                    | ✓                    | ✓            | -            |
| Frio No Frost Zona 0-3                         | ✓            | -                         | ✓            | -                            | -                    | -                    | -            | -            |
| Frio No Frost congelador                       | ✓            | ✓                         | ✓            | ✓                            | ✓                    | ✓                    | -            | ✓            |
| Autonomía congelador (horas) (3)               | 15           | 15                        | 15           | 15                           | 15                   | 15                   | -            | 15           |
| Poder de congelación (kg/24 horas)             | 9            | 4                         | 4            | 4                            | 4                    | 4                    | -            | 16           |
| Clasificación climática                        | N/T          | N/T                       | N/T          | N/T                          | N/T                  | N/T                  | SN/T         | SN/T         |
| Nivel sonoro (dBA)                             | 40           | 40                        | 40           | 40                           | 40                   | 40                   | 43           | 45           |
| Instalación                                    | Libre        | Libre                     | Libre        | Libre                        | Libre                | Libre                | Libre        | Libre        |
| <b>MEDIDAS GENERALES</b>                       |              |                           |              |                              |                      |                      |              |              |
| Dimensiones exteriores (alto/ancho/fondo) (mm) | 2010x595x635 | 2010x595x635              | 1880x595x635 | 1880x595x635                 | 1880x595x635         | 1880x595x635         | 1855x595x695 | 1855x595x695 |
| Peso neto (Kg)                                 | 70,00        | 76,00                     | 67,00        | 68,00                        | 68,00                | 68,00                | 74,00        | 81,00        |
| <b>MEDIDAS DE INTEGRACIÓN</b>                  |              |                           |              |                              |                      |                      |              |              |
| Puerta superior (mm)                           | -            | -                         | -            | -                            | -                    | -                    | -            | -            |
| Puerta inferior (mm)                           | -            | -                         | -            | -                            | -                    | -                    | -            | -            |
| <b>CARACTERÍSTICAS TÉCNICAS</b>                |              |                           |              |                              |                      |                      |              |              |
| Tensión (V)                                    | 220-240      | 220-240                   | 220-240      | 220-240                      | 220-240              | 220-240              | 220-240      | 220-240      |
| Frecuencia (Hz)                                | 50           | 50                        | 50           | 50                           | 50                   | 50                   | 50           | 50           |
| Potencia nominal (W)                           | 150          | 150                       | 170          | 170                          | 170                  | 170                  | 65           | 75           |
| Potencia de desescarche (W)                    | 190          | 160                       | 200          | 175                          | 175                  | 160                  | -            | 250          |
| Número de compresores                          | 1            | 1                         | 1            | 1                            | 1                    | 1                    | 1            | 1            |
| Consumo de energía diario (kWh/día)            | 0,458        | 0,65                      | 0,66         | 0,61                         | 0,61                 | 0,78                 | 0,309        | 0,677        |
| <b>CARACTERÍSTICAS</b>                         |              |                           |              |                              |                      |                      |              |              |
| Tratamiento antihuella en puerta               | ✓            | ✓/-                       | ✓            | ✓/-                          | ✓/-                  | ✓/-                  | ✓            | ✓            |
| Tratamiento antibacterias                      | -            | -                         | -            | -                            | -                    | -                    | -            | -            |
| Congelación y enfriamiento rápido              | ✓/✓          | ✓/✓                       | ✓/✓          | ✓/✓                          | ✓/✓                  | ✓/✓                  | ✓/-          | ✓/✓          |
| Zona (0-3°C)                                   | ZeroBox      | -                         | ZeroBox      | -                            | -                    | -                    | -            | -            |
| Función Vacaciones                             | ✓            | -                         | ✓            | -                            | -                    | -                    | -            | -            |
| Termostato regulable                           | ✓            | ✓                         | ✓            | ✓                            | ✓                    | ✓                    | ✓            | ✓            |
| Luz interior (frigorífico/congelador)          | ✓/-          | ✓/-                       | ✓/-          | ✓/-                          | ✓/-                  | ✓/-                  | ✓/-          | ✓/-          |
| Bandejas/balcones ajustables                   | ✓/✓          | ✓/✓                       | ✓/✓          | ✓/✓                          | ✓/✓                  | ✓/✓                  | ✓/-          | ✓/-          |
| Patas regulables (delanteras/traseras)         | ✓/-          | ✓/-                       | ✓/-          | ✓/-                          | ✓/-                  | ✓/-                  | ✓/-          | ✓/-          |
| <b>INDICADORES DE CONTROL</b>                  |              |                           |              |                              |                      |                      |              |              |
| Funcionamiento frigorífico/congelador          | ✓/✓          | ✓/✓                       | ✓/✓          | ✓/✓                          | ✓/✓                  | ✓/✓                  | ✓/✓          | ✓/✓          |
| Display temperatura frigorífico/congelador     | ✓/✓          | ✓/✓                       | ✓/✓          | ✓/✓                          | ✓/✓                  | ✓/✓                  | ✓/✓          | ✓/✓          |
| Indicador congelación y enfriamiento rápido    | ✓/✓          | ✓/✓                       | ✓/✓          | ✓/✓                          | ✓/✓                  | ✓/✓                  | ✓/✓          | ✓/✓          |
| Alarma acústica / óptica                       | ✓/✓          | ✓/✓                       | ✓/✓          | ✓/✓                          | ✓/✓                  | ✓/✓                  | ✓/✓          | ✓/✓          |
| <b>EQUIPAMIENTO</b>                            |              |                           |              |                              |                      |                      |              |              |
| Bandejas de cristal de seguridad               | ✓            | ✓                         | ✓            | ✓                            | ✓                    | ✓                    | ✓            | ✓            |
| Cubiteras                                      | 1            | 1                         | 1            | 1                            | 1                    | 1                    | -            | -            |
| Cajón verduras                                 | FreshBox     | FreshBox                  | FreshBox     | FreshBox                     | FreshBox             | FreshBox             | FreshBox     | -            |
| Botellero                                      | Cromado      | Cromado                   | Cromado      | -                            | -                    | -                    | Cromado      | -            |

# CARACTERÍSTICAS TÉCNICAS

| Modelo   | TS3 370      | TGF3 270     | TS1 130     | TG1 80      | FTM 410      | FTM 310      | FTM 240      | TS1 138     | CI3 350 NF   |
|--|--------------|--------------|-------------|-------------|--------------|--------------|--------------|-------------|--------------|
| <b>FICHA DE PRODUCTO</b>                       |              |              |             |             |              |              |              |             |              |
| Categoría                                      | 1            | 8            | 1           | 8           | 7            | 7            | 7            | 7           | 7            |
| Eficiencia energética(2)                       | A+           | A+           | A+          | A+          | A++          | A+           | A+           | A++         | A++          |
| Consumo de energía anual (kWh/año)(1)          | 145          | 310          | 117         | 176         | 224          | 228          | 217          | 131         | 240          |
| Total (litros brutos)                          | 415          | 290          | 136         | 94          | 320          | 245          | 210          | 102         | 275          |
| Frigorífico (litros netos - útil)              | 367          | -            | 133         | -           | 244          | 199          | 166          | 84          | 167          |
| Zona 0-3 (litros Netos-util)                   | -            | -            | -           | -           | -            | -            | -            | -           | 19           |
| Congelador (litros netos - útil)               | -            | 255          | -           | 84          | 76           | 41           | 41           | 14          | 69           |
| Número de estrellas congelador                 | -            | 4            | -           | 4           | 4            | 4            | 4            | 4           | 4            |
| Frio No Frost frigorífico                      | -            | -            | -           | -           | -            | -            | -            | -           | -            |
| Frio No Frost Zona 0-3                         | -            | -            | -           | -           | -            | -            | -            | -           | -            |
| Frio No Frost congelador                       | -            | ✓            | -           | -           | -            | -            | -            | -           | ✓            |
| Autonomía congelador (horas) (3)               | -            | 18           | -           | 20          | 10           | 15           | 15           | 15          | 13           |
| Poder de congelación (kg/24 horas)             | -            | 16           | -           | 6           | 3,5          | 2            | 2            | 2           | 4            |
| Clasificación climática                        | SN/T         | SN/T         | N-ST        | N-ST        | N/T          | N-ST         | N-ST         | N-ST        | SN/ST        |
| Nivel sonoro (dBA)                             | 39           | 42           | 39          | 39          | 43           | 42           | 40           | 39          | 40           |
| Instalación                                    | Libre        | Libre        | Libre       | Libre       | Libre        | Libre        | Libre        | Libre       | Integración  |
| <b>MEDIDAS GENERALES</b>                       |              |              |             |             |              |              |              |             |              |
| Dimensiones exteriores (alto/ancho/fondo) (mm) | 1714x595x650 | 1714x595x650 | 845x553x574 | 845x553x574 | 1764x598x642 | 1590x550x550 | 1430x550x550 | 845x501x540 | 1776x540x545 |
| Peso neto (Kg)                                 | 72.00        | 87.00        | 26.90       | 29.00       | 54.00        | 42.00        | 40.00        | 25.40       | 55.00        |
| <b>MEDIDAS DE INTEGRACIÓN</b>                  |              |              |             |             |              |              |              |             |              |
| Puerta superior (mm)                           | -            | -            | -           | -           | -            | -            | -            | -           | 1040-1100    |
| Puerta inferior (mm)                           | -            | -            | -           | -           | -            | -            | -            | -           | 671-771      |
| <b>CARACTERÍSTICAS TÉCNICAS</b>                |              |              |             |             |              |              |              |             |              |
| Tensión (V)                                    | 220-240      | 220-240      | 220-240     | 220-240     | 220-240      | 220-240      | 220-240      | 220-240     | 220-240      |
| Frecuencia (Hz)                                | 50           | 50           | 50          | 50          | 50           | 50           | 50           | 50          | 50           |
| Potencia nominal (W)                           | 65           | 95           | 70          | 70          | 90           | 85           | 80           | 70          | 125          |
| Potencia de desescarche (W)                    | -            | 175          | -           | -           | -            | -            | -            | -           | 120          |
| Número de compresores                          | 1            | 1            | 1           | 1           | 1            | 1            | 1            | 1           | 1            |
| Consumo de energía diario (kWh/día)            | 0.397        | 0.849        | 0.32        | 0.48        | 0.613        | 0.625        | 0.594        | 0.36        | 0.657        |
| <b>CARACTERÍSTICAS</b>                         |              |              |             |             |              |              |              |             |              |
| Tratamiento antihuella en puerta               | ✓/-          | ✓/-          | -           | -           | -            | -            | -            | -           | -            |
| Tratamiento antibacterias                      | -            | -            | -           | -           | -            | -            | -            | -           | -            |
| Congelación y enfriamiento rápido              | ✓/-          | ✓/-          | ✓/-         | ✓/-         | ✓/-          | ✓/-          | ✓/-          | ✓/-         | ✓/-          |
| Zona (0-3°C)                                   | -            | -            | -           | -           | -            | -            | -            | -           | ZeroBox      |
| Función Vacaciones                             | -            | -            | -           | -           | -            | -            | -            | -           | -            |
| Termostato regulable                           | ✓            | ✓            | ✓           | ✓           | ✓            | ✓            | ✓            | ✓           | ✓            |
| Luz interior (frigorífico/congelador)          | ✓/-          | ✓/-          | ✓/-         | ✓/-         | ✓/-          | ✓/-          | ✓/-          | ✓/-         | ✓/-          |
| Bandejas/balcones ajustables                   | ✓/-          | ✓/-          | ✓/-         | -           | ✓/-          | ✓/-          | ✓/-          | ✓/-         | ✓/-          |
| Patas regulables (delanteras/traseras)         | ✓/-          | ✓/-          | ✓/-         | ✓/-         | ✓/-          | ✓/-          | ✓/-          | ✓/-         | ✓/-          |
| <b>INDICADORES DE CONTROL</b>                  |              |              |             |             |              |              |              |             |              |
| Funcionamiento frigorífico/congelador          | ✓/-          | ✓/-          | ✓/-         | ✓/-         | ✓/-          | ✓/-          | ✓/-          | ✓/-         | ✓/-          |
| Display temperatura frigorífico/congelador     | ✓/-          | ✓/-          | ✓/-         | ✓/-         | ✓/-          | ✓/-          | ✓/-          | ✓/-         | ✓/-          |
| Indicador congelación y enfriamiento rápido    | ✓/-          | ✓/-          | ✓/-         | ✓/-         | ✓/-          | ✓/-          | ✓/-          | ✓/-         | ✓/-          |
| Alarma acústica / óptica                       | ✓/-          | ✓/-          | ✓/-         | ✓/-         | ✓/-          | ✓/-          | ✓/-          | ✓/-         | ✓/-          |
| <b>EQUIPAMIENTO</b>                            |              |              |             |             |              |              |              |             |              |
| Bandejas de cristal de seguridad               | ✓            | -            | ✓           | -           | ✓            | ✓            | ✓            | ✓           | ✓            |
| Cubiteras                                      | -            | 1            | -           | -           | -            | -            | -            | -           | 1            |
| Cajón verduras                                 | FreshBox     | -            | FreshBox    | -           | FreshBox     | FreshBox     | FreshBox     | FreshBox    | FreshBox     |
| Botellero                                      | Cromado      | -            | -           | -           | -            | -            | -            | -           | Cromado      |

<sup>(1)</sup> Frigorífico con uno o más compartimentos de conservación de alimentos frescos. <sup>(2)</sup> Frigorífico-bodega, bodega y armarios para la conservación de vinos. <sup>(3)</sup> Frigorífico-helador y frigorífico con un compartimento sin estrellas. <sup>(4)</sup> Frigorífico con un compartimento de una estrella. <sup>(5)</sup> Frigorífico con un compartimento de dos estrellas. <sup>(6)</sup> Frigorífico con un compartimento de tres estrellas. <sup>(7)</sup> Frigorífico-congelador. <sup>(8)</sup> Congelador tipo armario. <sup>(9)</sup> Arcón congelador. <sup>(10)</sup> Aparatos de refrigeración multiuso y de otro tipo Los aparatos de refrigeración domésticos que no puedan clasificarse en las categorías 1 a 9 por la temperatura de los compartimentos se incluirán en la categoría 10.ES L 314/40 Diario Oficial de la Unión Europea 30.11.2010. <sup>(11)</sup> El consumo de energía kWh/año es, según los resultados estándar, de 24 horas. El consumo de energía real depende de las condiciones de uso del aparato y de su localización. <sup>(12)</sup> La clase de eficiencia energética en una escala que abarca de A++ (mayor eficiencia) a G (menor eficiencia). <sup>(13)</sup> Periodo de subida de la temperatura. <sup>(14)</sup> Aparato destinado a utilizarse exclusivamente para la conservación de vinos»; este punto no será aplicable a los aparatos de refrigeración domésticos que no estén específicamente diseñados para la conservación de vinos pero que, sin embargo, puedan ser utilizados para tal fin, ni para los aparatos de refrigeración domésticos que dispongan de un compartimento para la conservación de vinos +combinado con cualquier otro tipo de compartimento.

# CARACTERÍSTICAS TÉCNICAS

| Modelo   | CI3 342      | TKI2 300     | TGI2 200 NF  | TKI3 145 D  | TGI2 120 D  | RV 500 B     | RV 250 B    | RVI 35      | RV 8        |
|--|--------------|--------------|--------------|-------------|-------------|--------------|-------------|-------------|-------------|
| <b>FICHA DE PRODUCTO</b>                       |              |              |              |             |             |              |             |             |             |
| Categoría                                      | 7            | 1            | 8            | 1           | 8           | 2            | 2           | 2           | 2           |
| Eficiencia energética(2)                       | A+           | A+           | A+           | A++         | A+          | A            | A           | A           | B           |
| Consumo de energía anual (kWh/año)(1)          | 302          | 146          | 297          | 92          | 183         | 146          | 128         | 147         | 170         |
| Total (litros brutos)                          | 285          | 315          | 220          | 130         | 96          | 169          | 97          | 135         | 25          |
| Frigorífico (litros netos - útil)              | 167          | 310          | -            | 128         | -           | -            | -           | -           | -           |
| Zona 0-3 (litros Netos-util)                   | 19           | -            | -            | -           | -           | -            | -           | -           | -           |
| Congelador (litros netos - útil)               | 78           | -            | 196          | -           | 87          | -            | -           | -           | -           |
| Número de estrellas congelador                 | 4            | -            | 4            | -           | 4           | -            | -           | -           | -           |
| Frio No Frost frigorífico                      | -            | -            | -            | -           | -           | -            | -           | -           | -           |
| Frio No Frost Zona 0-3                         | -            | -            | -            | -           | -           | -            | -           | -           | -           |
| Frio No Frost congelador                       | -            | -            | ✓            | -           | -           | -            | -           | -           | -           |
| Autonomía congelador (horas) (3)               | 20           | -            | 15           | -           | 19          | -            | -           | -           | -           |
| Poder de congelación (kg/24 horas)             | 4            | -            | 10           | -           | 10          | -            | -           | -           | -           |
| Clasificación climática                        | SN/ST        | SN/T         | SN/T         | SN/T        | SN/T        | ST           | N           | SN          | SN/N        |
| Nivel sonoro (dBA)                             | 39           | 41           | 42           | 40          | 39          | 42           | 42          | 38          | 25          |
| Instalación                                    | Integración  | Integración  | Integración  | Integración | Integración | Libre        | Libre       | Libre       | Libre       |
| <b>MEDIDAS GENERALES</b>                       |              |              |              |             |             |              |             |             |             |
| Dimensiones exteriores (alto/ancho/fondo) (mm) | 1776x540x545 | 1771x543x545 | 1771x543x545 | 820x598x545 | 820x598x545 | 1270x500x540 | 770x500x540 | 865x540x545 | 285x420x525 |
| Peso neto (Kg)                                 | 60,00        | 54,83        | 60,83        | 31,50       | 33,30       | 58,00        | 37,00       | 28,00       | 8,00        |
| <b>MEDIDAS DE INTEGRACIÓN</b>                  |              |              |              |             |             |              |             |             |             |
| Puerta superior (mm)                           | 1040-1100    | -            | -            | -           | -           | -            | -           | -           | -           |
| Puerta inferior (mm)                           | 671-771      | 1800         | 1800         | 813-863     | 813-863     | -            | -           | -           | -           |
| <b>CARACTERÍSTICAS TÉCNICAS</b>                |              |              |              |             |             |              |             |             |             |
| Tensión (V)                                    | 220-240      | 230          | 230          | 230         | 230         | 220-240      | 220-240     | 230         | 220-240     |
| Frecuencia (Hz)                                | 50           | 50           | 50           | 50          | 50          | 50           | 50          | 50          | 60          |
| Potencia nominal (W)                           | 100          | 90           | 110          | 50          | 50          | 110          | 90          | 55          | 70          |
| Potencia de desescarche (W)                    | -            | -            | 175          | -           | -           | -            | -           | -           | -           |
| Número de compresores                          | 1            | 1            | 1            | 1           | 1           | 1            | 1           | 1           | -           |
| Consumo de energía diario (kWh/día)            | 0,827        | 0,4          | 0,814        | 0,252       | 0,502       | 0,40         | 0,35        | 0,57        | 0,47        |
| <b>CARACTERÍSTICAS</b>                         |              |              |              |             |             |              |             |             |             |
| Tratamiento antihuella en puerta               | -            | -            | -            | -           | -           | -            | -           | -           | -           |
| Tratamiento antibacterias                      | -            | -            | -            | -           | -           | -            | -           | -           | -           |
| Congelación y enfriamiento rápido              | ✓/-          | ✓/-          | ✓/-          | ✓/-         | ✓/-         | ✓/-          | ✓/-         | ✓/-         | ✓/-         |
| Zona (0-3°C)                                   | ZeroBox      | -            | -            | -           | -           | -            | -           | -           | -           |
| Función Vacaciones                             | -            | -            | -            | -           | -           | -            | -           | -           | -           |
| Termostato regulable                           | ✓            | ✓            | ✓            | ✓           | ✓           | ✓            | ✓           | ✓           | ✓           |
| Luz interior (frigorífico/congelador)          | ✓/-          | ✓/-          | ✓/-          | ✓/-         | ✓/-         | ✓/-          | ✓/-         | ✓/-         | -           |
| Bandejas/balcones ajustables                   | ✓/-          | ✓/-          | ✓/-          | ✓/-         | ✓/-         | ✓/-          | ✓/-         | ✓/-         | -           |
| Patas regulables (delanteras/traseras)         | ✓/-          | ✓/-          | ✓/-          | ✓/-         | ✓/-         | ✓            | ✓           | ✓           | -           |
| <b>INDICADORES DE CONTROL</b>                  |              |              |              |             |             |              |             |             |             |
| Funcionamiento frigorífico/congelador          | ✓/-          | ✓/-          | ✓/-          | ✓/-         | ✓/-         | ✓/-          | ✓/-         | ✓/-         | ✓/-         |
| Display temperatura frigorífico/congelador     | ✓/-          | ✓/-          | ✓/-          | ✓/-         | ✓/-         | ✓/-          | ✓/-         | ✓/-         | ✓/-         |
| Indicador congelación y enfriamiento rápido    | ✓/-          | ✓/-          | ✓/-          | ✓/-         | ✓/-         | ✓/-          | ✓/-         | ✓/-         | ✓/-         |
| Alarma acústica / óptica                       | ✓/-          | ✓/-          | ✓/-          | ✓/-         | ✓/-         | ✓/-          | ✓/-         | ✓/-         | ✓/-         |
| <b>EQUIPAMIENTO</b>                            |              |              |              |             |             |              |             |             |             |
| Bandejas de cristal de seguridad               | ✓            | ✓            | -            | ✓           | -           | -            | -           | -           | -           |
| Cubiteras                                      | 1            | -            | 1            | -           | 1           | -            | -           | -           | -           |
| Cajón verduras                                 | FreshBox     | FreshBox     | -            | -           | -           | -            | -           | -           | -           |
| Botellero                                      | Cromado      | Cromado      | -            | -           | -           | 50 botellas  | 25 botellas | 35 botellas | 8 botellas  |

<sup>(1)</sup> Frigorífico con uno o más compartimentos de conservación de alimentos frescos. <sup>(2)</sup> Frigorífico-bodega, bodega y armarios para la conservación de vinos. <sup>(3)</sup> Frigorífico-helador y frigorífico con un compartimento sin estrellas. <sup>(4)</sup> Frigorífico con un compartimento de una estrella. <sup>(5)</sup> Frigorífico con un compartimento de dos estrellas. <sup>(6)</sup> Frigorífico con un compartimento de tres estrellas. <sup>(7)</sup> Frigorífico-congelador. <sup>(8)</sup> Congelador tipo armario. <sup>(9)</sup> Arcón congelador. <sup>(10)</sup> Aparatos de refrigeración multiuso y de otro tipo Los aparatos de refrigeración domésticos que no puedan clasificarse en las categorías 1 a 9 por la temperatura de los compartimentos se incluirán en la categoría 10.ES L. 314/40 Diario Oficial de la Unión Europea 30.11.2010. <sup>(11)</sup> El consumo de energía kWh/año es, según los resultados estándar, de 24 horas. El consumo de energía real depende de las condiciones de uso del aparato y de su localización. <sup>(12)</sup> La clase de eficiencia energética en una escala que abarca de A++ (mayor eficiencia) a G (menor eficiencia). <sup>(13)</sup> Periodo de subida de la temperatura. <sup>(14)</sup> Aparato destinado a utilizarse exclusivamente para la conservación de vinos; este punto no será aplicable a los aparatos de refrigeración domésticos que no estén específicamente diseñados para la conservación de vinos pero que, sin embargo, puedan ser utilizados para tal fin, ni para los aparatos de refrigeración domésticos que dispongan de un compartimento para la conservación de vinos +combinado con cualquier otro tipo de compartimento.

# CARACTERÍSTICAS TÉCNICAS

## LAVADORAS

| Modelos                                    | TKD 1490       | TKD 1480       | TKD 1280       | TKD 1270       | TK4 1280       | TK4 1270       | TK4 1070       |
|--|----------------|----------------|----------------|----------------|----------------|----------------|----------------|
| <b>FICHA DE PRODUCTO</b>                   |                |                |                |                |                |                |                |
| Capacidad de lavado (kg)                   | 9              | 8              | 8              | 7              | 8              | 7              | 7              |
| Eficiencia energética(1)                   | A+++           | A+++           | A+++           | A+++           | A+++           | A+++           | A+++           |
| Consumo energía (kWh/año) (2)              | 218            | 196            | 196            | 175            | 196            | 175            | 175            |
| Consumo ciclo (kWh) (3)                    | 0,93/0,80/0,51 | 1,05/0,84/0,63 | 1,05/0,84/0,63 | 0,93/0,80/0,51 | 0,97/0,75/0,72 | 0,92/0,70/0,64 | 0,92/0,70/0,63 |
| Consumo modo apagado y espera (W)          | 0,5/1,0        | 0,5/1,0        | 0,5/1,0        | 0,5/1,0        | 0,5/1,0        | 0,5/1,0        | 0,5/1,0        |
| Consumo agua (litros/año) (4)              | 14.000         | 11.000         | 11.000         | 10.000         | 11.000         | 10.000         | 10.000         |
| Eficiencia de centrifugado(5)              | B              | B              | B              | B              | B              | B              | C              |
| Centrifugado máximo (RPM)                  | 1.400          | 1.400          | 1.200          | 1.200          | 1.200          | 1.200          | 1.000          |
| Porcentaje agua restante tras centrifugado | 53             | 53             | 53             | 53             | 53             | 53             | 61             |
| Duración ciclo (minutos) (3)               | 179/179/179    | 179/179/179    | 179/179/179    | 179/179/179    | 232/215/214    | 215/205/199    | 215/200/193    |
| Nivel sonoro Lavado/Centrifugado (dBA)     | 54/76          | 59/78          | 59/76          | 59/76          | 58/76          | 58/76          | 58/74          |
| <b>MEDIDAS PUERTA INTEGRACIÓN</b>          |                |                |                |                |                |                |                |
| Alto (mínimo, mm)                          | -              | -              | -              | -              | -              | -              | -              |
| Ancho (mm)                                 | -              | -              | -              | -              | -              | -              | -              |
| <b>CONEXIÓN ELÉCTRICA</b>                  |                |                |                |                |                |                |                |
| Tensión (V)                                | 220-240        | 220-240        | 220-240        | 220-240        | 220-240        | 220-240        | 220-240        |
| Potencia nominal máxima (W)                | 2.050          | 2.000          | 2.000          | 2.050          | 2.000          | 2.050          | 2.050          |
| Potencia nominal del motor (W)             | 500            | 500            | 500            | 450            | 450            | 450            | 450            |
| Resistencia de calentamiento (W)           | 1.800          | 1.800          | 1.800          | 1.800          | 1.800          | 1.800          | 1.800          |

| Modelos                                    | TKX3 1263      | TKX3 1060      | LI5 1280       | LI5 1080       |
|--|----------------|----------------|----------------|----------------|
| <b>FICHA DE PRODUCTO</b>                   |                |                |                |                |
| Capacidad de lavado (kg)                   | 6              | 6              | 8              | 8              |
| Eficiencia energética(1)                   | A+++           | A++            | A+++           | A+++           |
| Consumo energía (kWh/año) (2)              | 153            | 173            | 196            | 196            |
| Consumo ciclo (kWh) (3)                    | 0,72/0,69/0,60 | 0,93/0,66/0,63 | 1,07/0,80/0,62 | 1,07/0,80/0,62 |
| Consumo modo apagado y espera (W)          | 0,50/1,00      | 0,50/1,00      | 0,49/0,90      | 0,49/0,90      |
| Consumo agua (litros/año) (4)              | 9.240          | 9.240          | 9.850          | 9.850          |
| Eficiencia de centrifugado(5)              | B              | C              | B              | C              |
| Centrifugado máximo (RPM)                  | 1.200          | 1.000          | 1.200          | 1.000          |
| Porcentaje agua restante tras centrifugado | 53             | 61             | 53             | 62             |
| Duración ciclo (minutos) (3)               | 222/211/203    | 273/243/241    | 210/120/130    | 210/120/130    |
| Nivel sonoro Lavado/Centrifugado (dBA)     | 59/76          | 58/74          | 56/75          | 56/74          |
| <b>MEDIDAS INTEGRACIÓN PUERTA</b>          |                |                |                |                |
| Alto (mínimo, mm)                          | -              | -              | -              | -              |
| Ancho (mm)                                 | -              | -              | -              | -              |
| <b>CONEXIÓN ELÉCTRICA</b>                  |                |                |                |                |
| Tensión (V)                                | 220-240        | 220-240        | 220-240        | 220-240        |
| Potencia nominal máxima (W)                | 2.100          | 2.100          | 1.600          | 1.600          |
| Potencia nominal del motor (W)             | 450            | 250            | 350            | 350            |
| Resistencia de calentamiento (W)           | 1.800          | 1.850          | 1.600          | 1.600          |

### KIT UNIÓN COLUMNA SPA STKT 18 M

Color BLANCO - REF: 114190000 | EAN: 8434778001112

<sup>(1)</sup> Eficiencia energética "X" en una escala de D (menos eficiente) a A+++ (más eficiente).

<sup>(2)</sup> Consumo energético "XYZ" kWh por año, basado en 220 ciclos estándar a 60°C y 40°C en media carga y carga completa y los consumos de los modos de bajo consumo. El consumo real de energía del aparato dependerá de las condiciones de uso.

<sup>(3)</sup> Consumos reales y Tiempos de duración por ciclo a 60°C Carga completa, 60°C Media Carga y 40°C media carga.

<sup>(4)</sup> Consumo de agua "X" litros por año, basado en 220 ciclos estándar a 60°C y 40°C en media carga y carga completa. El consumo real de agua del aparato dependerá de las condiciones de uso.

<sup>(5)</sup> Eficiencia de secado-centrifugado "X" en una escala de G (menos eficiente) a A (más eficiente).

\*Nota: El programa "Algodón a 60°C" y el programa "Algodón 40°C" son los programas de lavado estándar a los cuales la etiqueta energética y la Ficha hacen referencia. Estos programas son adecuados para limpiar ropa de algodón con suciedad normal siendo los más eficientes en términos de consumo combinado de agua y electricidad.

| Modelos   | TKD 1610 WD | LSI 5 1480 |
|---|-------------|------------|
| <b>FICHA DE PRODUCTO</b>  |             |            |
| Clase de eficiencia energética (1)  | A           | A          |
| Consumo de energía para lavado, centrifugado y secado, en kWh por ciclo   | 6,8         | 5,44       |
| Consumo de energía para lavado y centrifugado solamente, en kWh por ciclo | 1,3         | 1,10       |
| Eficacia de lavado (2)  | A           | A          |
| Eficacia de extracción de agua (3)  | 44          | 44         |
| Velocidad máxima de centrifugado  | 1.600       | 1.400      |
| Capacidad de lavado   | 10          | 8          |
| Capacidad de secado   | 7           | 5          |
| Consumo de agua para lavado, centrifugado y secado (litros/ciclo)         | 130         | 118        |
| Consumo de agua para lavado y centrifugado                                | 50          | 57         |
| Tiempo de lavado y secado (minutos)                                       | 334         | 570        |
| Consumo energía (4)   | 1.360       | 1.088      |
| Consumo agua (4)  | 26.000      | 23.600     |
| Consumo energía (5)   | 260         | 220        |
| Consumo agua (5)  | 10.000      | 11.000     |
| Ruido lavado / centrifugado / secado dBA                                  | 56/78/62    | 56/77/58   |

<sup>(1)</sup> Clase de eficiencia energética en una escala que abarca de A (más eficiente) a G (menos eficiente).

<sup>(2)</sup> Clase de eficacia de lavado... en una escala que abarca de A (más alto) a G (más bajo).

<sup>(3)</sup> Agua restante tras el centrifugado por 100 (en proporción al peso seco de la ropa).

<sup>(4)</sup> Consumo anual típico de una familia de cuatro personas que siempre seca la ropa en la lavadora-secadora (200 ciclos).

<sup>(5)</sup> Consumo anual típico de una familia de cuatro personas que nunca seca la ropa en lavadora-secadora (200 ciclos).

| Modelos   | TKS 893 H             | TKS 850 C             | TKS1 710 C            | TKS2 650   | TKS1 600   |
|---|-----------------------|-----------------------|-----------------------|------------|------------|
| <b>FICHA DE PRODUCTO</b>                            |                       |                       |                       |            |            |
| Capacidad de secado (kg)                            | 8                     | 8                     | 7                     | 7          | 7          |
| Tipo de Secado                                      | Condensación          | Condensación          | Condensación          | Evacuación | Evacuación |
| Clasificación Energética (1)                        | A+++                  | B                     | B                     | C          | C          |
| Consumo Energético (kWh) (2)                        | 176                   | 561                   | 504                   | 514        | 514        |
| Automatica (sensor de humedad)                      | SI                    | SI                    | SI                    | SI         | NO         |
| Consumo energético ciclo (total y media carga)(kWh) | 1,50/0,79             | 4,74/2,16             | 4,24/2,30             | 4,2/2,40   | 4,2/2,40   |
| Consumo modo apagado y modo sin apagar              | 0,20/0,80             | 0,28/0,8              | 0,28/1,72             | 0,5/1,0    | 0,5/1,0    |
| Duración Programas Tt, T1 y T ½ (minutos) (3)       | 144/190/110           | 112/140/90            | 101/128/80            | 99/130/75  | 99/130/75  |
| Eficiencia de Condensación (4)                      | B                     | B                     | B                     | -          | -          |
| Porcentajes de Condensación C1, C ½ y CT(5)         | 80,5% / 80,5% / 80,5% | 80,1% / 80,1% / 80,1% | 80,1% / 80,1% / 80,1% | -          | -          |
| Nivel sonoro Secado (dBA)                           | 65                    | 69                    | 69                    | 66         | 66         |
| <b>MEDIDAS PUERTA INTEGRACIÓN</b>                   |                       |                       |                       |            |            |
| Alto (mínimo, mm)                                   | -                     | -                     | -                     | -          | -          |
| Ancho (mm)  | -                     | -                     | -                     | -          | -          |
| <b>CONEXIÓN ELÉCTRICA</b>                           |                       |                       |                       |            |            |
| Tensión (V)   | 220-240               | 220-240               | 220-240               | 230        | 230        |
| Potencia nominal máxima (W)                         | 650                   | 2.700                 | 2.700                 | 2.200      | 2.200      |
| Resistencia de secado (W)                           | -                     | 2.500                 | 2.500                 | 2.000      | 2.000      |

<sup>(1)</sup> Eficiencia energética "X" en una escala de D (menos eficiente) a A+++ (más eficiente).

<sup>(2)</sup> Consumo de energía "X" kWh al año, sobre la base de 160 ciclos de secado del programa de algodón normal con carga completa y con carga parcial, y del consumo de los modos de bajo consumo. El consumo real de energía por ciclo depende de cómo se utilice el aparato.

<sup>(3)</sup> Tt Duración Media ponderada programa normal de algodón con carga completa y con carga parcial; T1 duración programa normal de algodón con carga completa; T ½ duración del programa normal de algodón con carga parcial.

<sup>(4)</sup> Eficiencia de Condensación "X" en una escala de G (menos eficiente) a A (más eficiente).

<sup>(5)</sup> Eficiencia de la condensación en los programas de algodón normal con carga completa y con carga parcial. Eficiencia de la condensación ponderada para el «programa normal de algodón con carga completa y con carga parcial».

# CARACTERÍSTICAS TÉCNICAS

## TERMOS

| UE 812/2013  |              | EWB 80 | EWB 50 | EWB 30 | EWB 15 |     |
|--|--------------|--------|--------|--------|--------|-----|
| Modelos  | EWB 100 VE-D | VE-D   | VE-D   | VE-D   | VE-D   |     |
| Perfil de carga declarado                                    | M            | M      | M      | S      | S      |     |
| Clasificación energética del calentamiento del agua          | B            | B      | B      | A      | A      |     |
| Eficiencia energética del calentamiento del agua $\eta_{wh}$ | %            | 44     | 44     | 42     | 38     | 35  |
| Consumo anual de energía AEC                                 | kWh/año      | 1161   | 1169   | 1232   | 485    | 524 |
| Ajustes de temperatura del termostato T fuera de caja        | °C           | 75     | 75     | 75     | 75     | 75  |
| Nivel de sonido L WA   | dB           | 15     | 15     | 15     | 15     | 15  |

### REGLAMENTO UR 814/2013

|   |   |     |     |    |    |    |
|---|---|-----|-----|----|----|----|
| Volumen de almacenamiento V                                 | L | 100 | 80  | 50 | 30 | 15 |
| Mezcla de agua a 40°C V40                                   | L | 165 | 127 | 74 | 44 | 12 |
| Eficiencia energética del calentamiento de agua $\eta_{wh}$ | % | 44  | 44  | 42 | 38 | 35 |

### CARACTERÍSTICAS

|   |             |             |             |             |             |
|---|-------------|-------------|-------------|-------------|-------------|
| Número medio de usuarios                | /3-5/       | /2-4/       | /2-3/       | /1-2/       | /1-2/       |
| Instalación horizontal                  | -           | -           | -           | -           | -           |
| Tanque de acero esmaltado de zafiro     | ✓           | ✓           | ✓           | ✓           | ✓           |
| Elemento de calentamiento de zafiro     | ✓           | ✓           | ✓           | ✓           | ✓           |
| Regulación de temperatura (°C)          | 30-75°C     | 30-75°C     | 30-75°C     | 30-75°C     | 30-75°C     |
| Presión máx. de entrada                 | 0,75 Mpa    | 0,75 Mpa    | 0,75 Mpa    | 0,75 Mpa    | 0,75 Mpa    |
| Termómetro                              | -           | -           | -           | -           | -           |
| Ánodo de protección de magnesio         | ✓           | ✓           | ✓           | ✓           | ✓           |
| Temperaturas máx. de entrada (°C)       | 75°C        | 75°C        | 75°C        | 75°C        | 75°C        |
| Protección contra exceso de presión     | ✓           | ✓           | ✓           | ✓           | ✓           |
| Protección contra calentamiento         | ✓           | ✓           | ✓           | ✓           | ✓           |
| Protección contra calentamiento en seco | ✓           | ✓           | ✓           | ✓           | ✓           |
| Grado de protección contra humedad      | IPX4        | IPX4        | IPX4        | IPX4        | IPX4        |
| Grosor de aislamiento (mm)              | 20          | 20          | 20          | 20          | 20          |
| Dimensiones exteriores (H/A/F), mm      | 956/450/450 | 791/450/450 | 759/385/385 | 606/340/340 | 384/340/340 |
| Conexión G 1/2                          | ✓           | ✓           | ✓           | ✓           | ✓           |

### UE 812/2013

|  | EWB 80 D | EWB 50 D |          |          |         |        |        |        |        |     |
|--|----------|----------|----------|----------|---------|--------|--------|--------|--------|-----|
| Modelos  | SLIM     | SLIM     | EWB 80 H | EWB 50 H | EWB 100 | EWB 80 | EWB 50 | EWB 30 | EWB 15 |     |
| Perfil de carga declarado                                    | M        | M        | M        | M        | M       | M      | M      | S      | XXS    |     |
| Clasificación energética del calentamiento del agua          | B        | B        | C        | C        | C       | C      | C      | C      | B      |     |
| Eficiencia energética del calentamiento del agua $\eta_{wh}$ | %        | 39       | 41,3     | 36       | 36      | 37     | 38     | 37     | 32     | 34  |
| Consumo anual de energía AEC                                 | kWh/año  | 1720     | 1243     | 1422     | 1418    | 1401   | 1356   | 1390   | 577    | 536 |
| Ajustes de temperatura del termostato T fuera de caja        | °C       | 75       | 75       | 75       | 75      | 75     | 75     | 75     | 75     | 75  |
| Nivel de sonido L WA   | dB       | 15       | 15       | 15       | 15      | 15     | 15     | 15     | 15     | 15  |

### REGLAMENTO UR 814/2013

|   |   |     |      |      |      |      |      |      |    |      |
|---|---|-----|------|------|------|------|------|------|----|------|
| Volumen de almacenamiento V                                 | L | 74  | 47   | 73   | 46   | 100  | 80   | 50   | 30 | 15   |
| Mezcla de agua a 40°C V40                                   | L | 108 | 76   | 86   | 76   | 113  | 90   | 80   | 51 | 28   |
| Eficiencia energética del calentamiento de agua $\eta_{wh}$ | % | 39  | 41,3 | 36,1 | 36,2 | 36,7 | 37,8 | 36,9 | 32 | 34,4 |

### CARACTERÍSTICAS

|   |             |             |              |             |             |             |             |             |             |
|---|-------------|-------------|--------------|-------------|-------------|-------------|-------------|-------------|-------------|
| Número medio de usuarios                | /2-4/       | /2-3/       | /2-4/        | /2-3/       | /3-5/       | /2-4/       | /2-3/       | /1-2/       | /1-2/       |
| Instalación horizontal                  | ✓           | ✓           | ✓            | ✓           | -           | -           | -           | -           | -           |
| Tanque de acero esmaltado de zafiro     | ✓           | ✓           | ✓            | ✓           | ✓           | ✓           | ✓           | ✓           | ✓           |
| Elemento de calentamiento de zafiro     | ✓           | ✓           | ✓            | ✓           | ✓           | ✓           | ✓           | ✓           | ✓           |
| Regulación de temperatura (°C)          | 30-75°C     | 30-75°C     | 30-75°C      | 30-75°C     | 30-75°C     | 30-75°C     | 30-75°C     | 30-75°C     | 30-75°C     |
| Presión máx. de entrada                 | 0,75 Mpa    | 0,75 Mpa    | 0,75 Mpa     | 0,75 Mpa    | 0,75 Mpa    | 0,75 Mpa    | 0,75 Mpa    | 0,75 Mpa    | 0,75 Mpa    |
| Termómetro                              | ✓           | ✓           | ✓            | ✓           | ✓           | ✓           | ✓           | ✓           | ✓           |
| Ánodo de protección de magnesio         | ✓           | ✓           | ✓            | ✓           | ✓           | ✓           | ✓           | ✓           | ✓           |
| Temperaturas máx. de entrada (°C)       | 75°C        | 75°C        | 75°C         | 75°C        | 75°C        | 75°C        | 75°C        | 75°C        | 75°C        |
| Protección contra exceso de presión     | ✓           | ✓           | ✓            | ✓           | ✓           | ✓           | ✓           | ✓           | ✓           |
| Protección contra calentamiento         | ✓           | ✓           | ✓            | ✓           | ✓           | ✓           | ✓           | ✓           | ✓           |
| Protección contra calentamiento en seco | ✓           | ✓           | ✓            | ✓           | ✓           | ✓           | ✓           | ✓           | ✓           |
| Grado de protección contra humedad      | IPX4        | IPX4        | IPX4         | IPX4        | IPX4        | IPX4        | IPX4        | IPX4        | IPX4        |
| Grosor de aislamiento (mm)              | 18          | 18          | 20           | 20          | 20          | 20          | 20          | 20          | 20          |
| Dimensiones exteriores (H/A/F), mm      | 900/570/300 | 860/470/250 | 1030/385/425 | 711/385/425 | 972/450/470 | 806/450/470 | 579/450/470 | 602/340/360 | 397/340/360 |
| Conexión G 1/2                          | ✓           | ✓           | ✓            | ✓           | ✓           | ✓           | ✓           | ✓           | ✓           |

**HORNOS/  
COMPACTOS**

-  Capacidad de 32L
-  Capacidad de 38L
-  Capacidad de 40L
-  Capacidad de 41L
-  Capacidad de 44L
-  Capacidad de 48L
-  Capacidad de 70L
-  Capacidad de 72L
-  Capacidad de 76L
-  Capacidad de 77L
-  Sistema de limpieza DualClean
-  Guía telescópica Full Extension: 100% de extracción
-  Sistema de limpieza HydroClean
-  Kit MultiCook incluido para cocinar al vapor
-  Guía telescópica Plus Extension
-  Sistema de limpieza pirolítico con tres niveles de limpieza
-  Sistema SoftClose con apertura y cierre suave
-  SurroundTemp, resistencia trasera extra para un calor envolvente
-  Eficiencia energética A
-  Eficiencia energética A+
-  Eficiencia energética A++
-  Eficiencia energética A+++

**MICROONDAS**

-  Capacidad de 18L
-  Capacidad de 20L
-  Capacidad de 22L
-  Base cerámica de fácil limpieza
-  Descongelación por tiempo
-  Descongelación por peso
-  Menú de acceso directo
-  Apertura electrónica de la puerta

**PLACAS**

-  Sistema de autoencendido integrado
-  Seguridad por Termopar integrada
-  Sistema de fácil instalación
-  ExactFlame con 9 niveles de potencia
-  Zona Flex
-  MultiSlider, para un control independiente de cada zona de cocción
-  Función Power
-  Función Power Plus
-  Slider
-  Función Syncro para unir dos zonas de cocción

**CAMPANAS**

-  Lámparas LED
-  Barra de iluminación LED

-  Clasificación A en todas las variables de la etiqueta energética
-  Aspiración perimetral por las ranuras de la campana acelerando la aspiración
-  Control remoto
-  Motor extra silencioso, 37 Db
-  Programador de tiempo de aspiración
-  Eficiencia energética A
-  Eficiencia energética A+
-  Eficiencia energética A++
-  Eficiencia energética A+++

**LAVAVAJILLAS**

-  Función ECO
-  Programa Media Carga
-  Tercera bandeja para cubiertos
-  Tercer rociador
-  Eficiencia energética A
-  Eficiencia energética A+
-  Eficiencia energética A++
-  Eficiencia energética A+++

**FRIGORÍFICO**

-  Función ECO
-  Bar On Door
-  Easy 90, apertura en su propio eje para una instalación perfecta
-  Función ECO

-  Cajón Fresh Box para mantener la fruta y verdura fresca por más tiempo
-  Full No Frost
-  Gourmet Box con selección de temperatura entre -2º y 3º
-  Tecnología IonClean que elimina bacterias y olores
-  Iluminación LED de alta eficiencia
-  LongLife No Frost, circuitos de frío independiente
-  Motor inverter de alta eficiencia
-  Función Vacaciones
-  Cajón Vitacare Box para mantener la fruta y la verdura con un perfecto nivel de humedad
-  Cajón Zero Box para mantener la carne y el pescado fresco hasta el triple de tiempo

-  Eficiencia energética A
-  Eficiencia energética A+
-  Eficiencia energética A++
-  Eficiencia energética A+++
-  Función ECO

**LAVADORAS**

-  Antihuellas
-  Lavado a mano
-  Función My Cycle para memorizar tu programa ideal
-  Programa rápido
-  Tambor SoftCare, exclusivo diseño del tambor
-  Capacidad de lavado: 10Kg
-  Capacidad de lavado: 6Kg
-  Capacidad de lavado: 7Kg

-  Capacidad de lavado: 8Kg
-  Capacidad de lavado: 9Kg
-  Certificado Woolmark para el cuidado de la lana
-  Eficiencia energética A
-  Eficiencia energética A+
-  Eficiencia energética A++
-  Eficiencia energética A+++

**TERMOS**

-  Protección contra calentamiento en seco
-  Interruptor de pérdida a tierra ELCCB
-  Control electrónico Smart
-  Control de humedad
-  Protección contra calentamiento
-  Termo Slim para instalación en armarios
-  Posibilidad de instalación horizontal o vertical

**GRIFOS**

-  Fabricado en acero inoxidable
-  Antihuella
-  Aireador calcáreo
-  Caño giratorio
-  Muelle flexible
-  Maneral extraíble
-  Flexible super resistente
-  Agua filtrada



DONDE SE COCINA LA VIDA