

b10
by baños10
bath &
lifestyle

bathtubs
2017

bath &
lifestyle

Wellness

B10 desarrolla productos para el baño creados con auténtica pasión. Por eso, nos esmeramos en ofrecer momentos de relax que ayudan desconectar de la rutina y el estrés del día a día, y a recargar energía.

Cada una de las personas que trabaja en b10 está comprometida al 100% con la calidad y con nuestro objetivo de llevar el bienestar a su hogar, con productos pensados para revitalizar los espacios de baño, convirtiéndolos en un auténtico spa privado.

Te proponemos una experiencia relajante, para que tengas un verdadero momento de paz.

B10 develops bathroom products created with a true passion for your wellbeing. Therefore, we do our best to offer relaxing moments that help you to recharge your batteries by disconnecting from your routine and the stresses of the day-to-day.

Everyone who works at b10 is committed to 100% quality and to our objective of bringing wellbeing to the home with well thought out products which revitalise the bathroom space converting it into an authentic private spa.

We give you a relaxing experience, so you can have that true moment of peace.

B10 développe des produits pour les salles de bain qui sont créés avec une véritable passion pour le bien-être. C'est pour cette raison que nous nous efforçons à vous offrir des moments de détente qui vous aident à vous échapper de la routine, du stress quotidien et à refaire le plein d'énergie.

Toutes les personnes qui travaillent à B10 sont engagées à 100 % dans la qualité, notre objectif est d'amener le bien-être au sein de votre foyer avec des produits conçus pour redonner vie aux salles de bain en les transformant en de véritable Spa privés.

Nous vous proposons une expérience relaxante afin que vous puissiez jouir d'un véritable moment de paix.



Todos los productos de Baños10 están diseñados y desarrollados 100% en España, demostrando la apuesta de la empresa por un producto nacional y de calidad.

Fabricamos con materiales de alta calidad y nos preocupamos por investigar e innovar constantemente para dar respuesta a la demanda de un mercado cada vez más exigente. Para ello contamos con un departamento de calidad, que se encarga tanto del control de las líneas de fabricación propias, como del control de la calidad de nuestros proveedores.

All products by Baños10 are 100% designed and developed in Spain which shows you can bet on our business for a National and Quality Product.

We manufacture with high-quality products and we concern ourselves with constantly researching and innovating to respond to the needs of an ever more demanding market. For such, we rely on the Quality Department whose responsibilities are controlling our production lines and the quality control of the products from our national suppliers.

Tous les produits de Baños10 sont totalement conçus et développés en Espagne, ce qui prouve l'engagement de l'entreprise dans l'approvisionnement d'un produit National et de Qualité.

Nous fabriquons des produits de haute qualité et nous nous intéressons continuellement à la recherche et à l'innovation afin de répondre à la demande d'un marché de plus en plus exigeant. C'est pourquoi nous disposons d'un Département de Qualité qui se charge aussi bien du contrôle de ses propres chaînes de productions que du contrôle de la qualité de nos fournisseurs nationaux.

Elija el modelo que mejor se adapte a las necesidades de su proyecto, de entre todas las tipologías disponibles en nuestro catálogo

From all the available ranges in our catalogue, you can choose the model which is best adapted to your project's needs.

Choisissez le modèle qui, parmi toutes les typologies disponibles dans notre catalogue, s'adapte aux besoins de votre projet

1

Solid Surface

Tay
18/21
Leo
22/25
Aral
26/29

2

Acrílicas Exentas

Vela
32/35
Nor
36/39
Van
40/43
Keta
44/47
Época
48/51

3

En 2

Crab
54/57
Duke
58/61
Boat
62/65

4

Encastradas

Jazz S
68/71
Jazz L
72/75
Jazz XL
76/79
Kube
80/83
Curve
84/87
Drop
88/91
Duet
92/95
Iman
96/99
Space
100/103
Gb
104/107

Cimbra
108/111
Sharon
112/115
Toba
116/119
Bravatta
120/123

5

Outdoor

Clay
126/129
Miles
130/133
Abot
134/137

6

Spa

Mallorca
140/143
Menorca
144/147
Ibiza
148/151
Formentera
152/155



Hemos desarrollado nuestra tecnología propia patentada de control del ruido, SHS, única en el mercado, que permite disfrutar del placer del baño sin otro sonido que el de las propias burbujas.

Disponemos de unas modernas y completas instalaciones, de más de 13.000 m², que garantizan una gran capacidad de producción. Además, apostamos e invertimos en I+D+i para lanzar nuevos productos y patentes al mercado.

We have developed our own patented noise control technology, SHS, which is unique on the market and allows you to enjoy the delights of the bathroom with no other sound than that of the bubbles.

Our modern and comprehensive factories total more than 13,000m² and guarantee a great production capacity. Furthermore, we can bet on and invest in R+D+i to launch new patented products onto the market.

Nous avons développé notre propre technologie brevetée du contrôle du bruit, SHS, elle est unique sur le marché et permet de jouir du plaisir d'un bain sans aucun autre bruit que celui des bulles elles-mêmes.

Nous disposons d'installations modernes et complètes de plus de 13 000 m² qui permettent une grande capacité de production. De plus, nous nous engageons et investissons dans la R&D pour lancer de nouveaux produits et brevets sur le marché.



B10 nace a principios de los 90, y acumula más de 2 décadas de experiencia en la fabricación de bañeras de hidromasaje, platos y columnas de ducha.

Tenemos presencia en más de 20 países. Las ventas en exportación suponen un porcentaje muy importante de la facturación total de la empresa.

B10 was born at the start of the 1990s and has gained more than two decades of experience in the manufacture of jacuzzi baths, shower trays and columns.

We have a presence in more than 20 countries. Export sales make up a very significant percentage of the total sales of the company.

B10 a ouvert au début des années 90 et a à son actif plus de 20 ans d'expérience dans la fabrication de bain à remous, de receveur et de colonne de douche.

Nous sommes présents dans plus de 20 pays. Les ventes à l'exportation entraînent un pourcentage très important du chiffre d'affaire total de l'entreprise.

B10 está ubicada en Onda, Comunidad Valenciana, en el este de España.

Esta circunstancia condiciona nuestro ADN, imbuido de un espíritu mediterráneo que ama el agua como forma de expresión y que nos lleva a reflejar nuestra pasión por el baño en nuestros productos.

B10 is located in Onda, which is in the Valencian Community in the east of Spain.

Our location has conditioned our DNA. It is imbued with a Mediterranean spirit that has a love for water as a form of expression and it encourages us to reflect on our passion for bathrooms in all our products.

B10 se situe à Onda dans la région de Valence, à l'est de l'Espagne.

Cet emplacement conditionne notre ADN, en tant que méditerranéen qui aime l'eau et qui l'utilise comme moyen d'expression, il nous amène à refléter notre passion pour les bains dans nos produits.



Diseñamos y producimos meticulosamente nuestras bañeras, con las mejores materias primas, la mejor tecnología y los más modernos sistemas productivos.

We meticulously design and produce our baths using prime materials and the best technology and production systems.

Nous concevons et produisons méticuleusement nos baignoires avec les meilleures matières premières, les meilleures technologies et systèmes de production.



Asimismo, disponemos de 6 sistemas diferentes de hidromasaje, que aportan ese momento de relax especial tras un duro día de trabajo.

Elija entre "Free", "Control", "Air", "Control+Air", "Élite" ó "Élite + Air" el sistema que mejor se adapte a sus necesidades, personalizando al gusto nuestras bañeras.

Furthermore, we have six different jacuzzi systems that give you that special moment of relaxation after a hard day at work.

Choose between "Free", "Control", "Air", "Control+Air", "Élite" or "Élite + Air", for a system that is best suited to your needs, personalising our bathrooms to your taste.

Nous disposons également de 6 systèmes d'hydromassage différents qui apportent ce fameux moment de détente particulièrement après une dure journée de travail.

Choisissez entre "Free", "Control", "Air", "Control+Air", "Élite", ou "Élite + Air" le système qui s'adapte au mieux à vos besoins, personnalisez nos baignoires selon vos goûts.



h10

Evolucionamos el concepto de bañeras, convirtiendo un objeto cotidiano, en un vehículo a nuevas sensaciones de bienestar. Todo ello sin perder un ápice de la funcionalidad que tradicionalmente nos ha caracterizado.

We have evolved the concept of the bath, converting it from an everyday object into a vehicle which takes you to new feelings of wellbeing. All without losing a hint of the functionality that has traditionally characterised us.

Nous faisons évoluer la perception des baignoires en la transformant en un objet quotidien, qui transmet de nouvelles sensations de bien-être. Et tout ceci sans perdre une once des fonctionnalités qui nous a généralement caractérisé.

Solid Surface

El solid surface es un material premium, compuesto a base de minerales y resinas de alta calidad y resistencia, que confieren a las bañeras unas propiedades técnicas y estéticas únicas, además de un acabado agradable y homogéneo.

Solid surface is a top range material, made up of a mineral base and high-quality and highly resistant resins. Giving our baths technical properties and unique aesthetics, as well as a pleasant and homogenous finish.

Le Solid Surface est un produit de haute gamme composé à partir de minéraux et de résines de haute qualité et fortement résistant qui confèrent aux baignoires des propriétés techniques et esthétiques uniques, en plus d'une finition agréable et homogène.

Bañeras
Solid Surface

Tay

Armonía formal y líneas que potencian el confort son las señas de identidad de Tay.

Una clara apuesta por el relax, discreta pero muy atractiva, que dota a los espacios de baño de una elegancia atemporal.

Tay's hallmark is a formal harmony and lines that increase comfort.

Relax is an obvious choice, it's discreet but very attractive and gives the bathroom a timeless elegance.

Une harmonie conventionnelle et des lignes qui favorisent le confort, c'est ce qui caractérise Tay.

Un engagement résolu pour le Relax, discrète mais très attrayante qui confèrent aux salles de bain une élégance intemporel.





Bañera Tay, acabado exterior hormigón
Grifería EGO F02 (pág. 192)
Reposaobjetos A.02.R (pág. 193)

Características:
Features / Caractéristiques:

Bañera solid surface exenta Tay Tay solid surface free standing bathtub Baignoire solid surface debout Tay

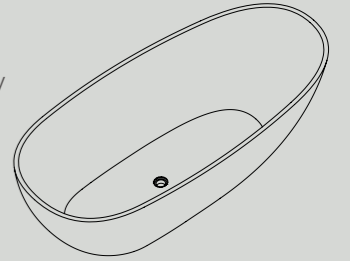

Medidas / Dimensions / Dimensions

185 x 85 cm

Bañera:
Bathtub / Baignoire:



Bañera Tay sin hidromasaje
Tay bathtub without hydromassage / Baignoire Tay sans hydromassage

3.050 € +600 €

Colores / Colors / Couleurs



Válvula click - clack + sifón incluidos / Click-clack Valve + siphon included / Inclus Click-Clack + Siphon

Bañeras
Solid Surface

Leo

Líneas sencillas definen el contorno de esta bañera. Ideal para baños donde se busca el relax y confort, su diseño se mimetiza en armonía con el entorno, ofreciendo nuevas sensaciones de bienestar.

Simple lines define the contours of this bath. Ideal for bathrooms which ask for relaxation and comfort, the design blends harmoniously with the surroundings, offering new feelings of wellbeing.

Des lignes simples qui définissent le contour de cette baignoire. Idéale pour les salles de bain dans lesquelles on est à la recherche de détente et de confort, son design s'adapte harmonieusement au décor, offrant ainsi des nouvelles sensations de bien-être.



Características:
Features / Caractéristiques:

Bañera solid surface exenta Leo *Leo solid surface free standing bathtub* Baignoire solid surface debout Leo

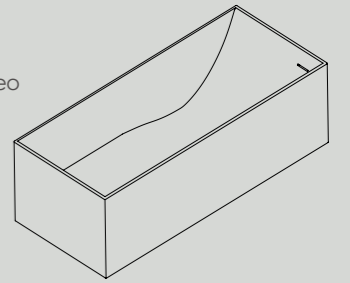

Medidas / Dimensions / Dimensions

170 x 72 cm

Bañera:
Bathtub / Baignoire:



Bañera Leo sin hidromasaje
Leo bathtub without hydromassage / Baignoire Leo sans hydromassage

3.050 € +600 €

Colores / Colors / Couleurs



Bañera Leo, acabado exterior blanco
Grifería EGO F02 (pág 192)

Válvula click - clack + sifón incluidos / Click-clack Valve + siphon included / Inclus Click-Clack + Siphon

Bañeras
Solid Surface

Aral

La verdadera belleza subyace en la sencillez. Aral, con sus líneas puras y minimalistas, nos ofrece un baño fácil y cómodo que nos permite concentrar la atención en la experiencia sensorial que nos brinda este increíble modelo.

True beauty underlies simplicity. Aral, with its pure and minimalist lines, offers us an easy and comfortable bathroom and allows us to centre our attention on the sensory experience that this incredible model gives us.

La vraie beauté sous-tend la simplicité. Aral, avec ses lignes épurées et minimalistes, nous offre une salle de bain simple et confortable nous permettant de centrer notre attention sur l'expérience sensorielle que nous apporte cet incroyable modèle.





Bañera Aral, acabado exterior blanco
Grifería EGO F.02, acabado blanco (pág 192)

Características:
Features / Caractéristiques:

Bañera solid surface exenta Aral / Aral solid surface free standing bathtub / Baignoire solid surface debout Aral

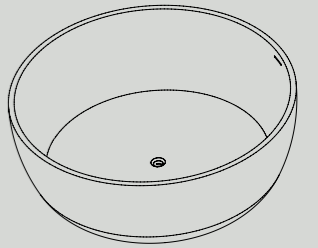

Medidas / Dimensions / Dimensions

Ø 150 cm

Bañera:
Bathtub: / Baignoire:



Bañera Aral sin hidromasaje
Aral bathtub without hydromassage / Baignoire Aral sans hydromassage

4.200 € +600 €

Colores / Colors / Couleurs



Válvula click - clack + sifón incluidos / Click-clack Valve + siphon included / Inclus Click-Clack + Siphon

Acrílicas Exentas

La elegancia de nuestros diseños exentos, en un material acrílico que le confiere un tacto agradable de alta resistencia y durabilidad.

The elegance of our freestanding designs, all made of acrylic, are pleasant to touch, highly resistant and durable.

L'élégance de nos designs îlots en acrylique qui leur confèrent un toucher agréable, hautement résistant et durable.

Bañeras
Acrílicas Exentas

Vela

Esta elegante colección se caracteriza por su alto respaldo, que le aporta un extra de confort, haciendo que el momento del baño se convierta en una experiencia única.

This elegant collection is characterised by its high backrest giving you that extra comfort and makes the moment in the bathroom a unique experience.

Cette élégante collection se caractérise par son haut dossier qui vous apporte un confort supplémentaire et qui transforme le bain en une expérience unique.





Bañera Vela, sistema AIR de hidromasaje
Grifería EGO F02 (pág. 192)
Toallero A.01.T (pág. 193)

Características:
Features / Caractéristiques:

Bañera acrílica exenta Vela *Vela acrylic free standing bathtub* Baignoire acrylique debout Vela

Medidas / Dimensions / Dimensions

170 x 80 cm

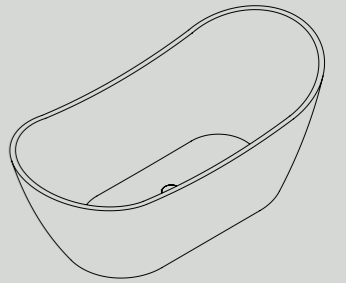

Bañera:
Bathtub / Baignoire:



Bañera Vela sin hidromasaje

Vela bathtub without hydromassage / Baignoire Vela sans hydromassage

1.810 € +600 €

Foco subacuático / Underwater light / Focus sous-marin

+250 €

Cromoterapia / Chromotherapy / Chromothérapie

+435 €

Bañera con hidromasaje:
Hydromassage bathtub / Baignoire avec hydromassage:



Sistemas Electrónicos & extras

Air System

+2.610 € +600 €

Extras

Foco subacuático / Underwater light / Focus sous-marin

+250 €

Cromoterapia / Chromotherapy / Chromothérapie

+435 €

Colores / Colors / Couleurs



Válvula click - clack + sifón incluidos / Click-clack Valve + siphon included / Inclus Click-Clack + Siphon

Bañeras
Acrílicas Exentas

Nor

Sus suaves líneas, de sencillo trazo recto, aportan esa elegancia especial inherente a este modelo.

Su gran aceptación entre arquitectos, interioristas y prescriptores, hacen de ella el mejor modelo para espacios donde la arquitectura es la protagonista.

Its smooth, simple, straight lines bring a special inherent elegance to this model.

Its large acceptance by architects, interior designers and

opinion leaders makes it the best model for spaces where the focus is on the design.

Ses lignes harmonieuses, droites et simples apportent une élégance particulièrement inhérente à ce modèle.

De nombreux adeptes parmi les architectes, les décorateurs d'intérieurs et les prescripteurs, font d'elle le meilleur modèle pour ces espaces dans lesquels l'architecture est l'élément principal.





Bañera Nor, acabado exterior antracita
Grifería EGO F.02, acabado blanco (pág 192)

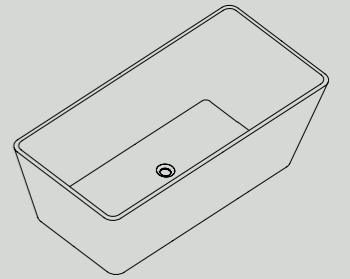

Características:
Features / Caractéristiques:

Bañera acrílica exenta Nor / Nor acrylic free standing bathtub / Baignoire acrylique debout Nor

Medidas / Dimensions / Dimensions

170 x 80 cm

Bañera:
Bathtub / Baignoire:



Bañera Nor sin hidromasaje Nor bathtub without hydromassage / Baignoire Nor sans hydromassage	1.700 €	+600 €
Foco subacuático / Underwater light / Focus sous-marin	+250 €	
Cromoterapia / Chromotherapy / Chromothérapie	+435 €	

Bañera con hidromasaje:
Hydromassage bathtub / Baignoire avec hydromassage:



Sistemas Electrónicos & extras Air System	2.500 €	+600 €
Extras Foco subacuático / Underwater light / Focus sous-marin	+250 €	
Cromoterapia / Chromotherapy / Chromothérapie	+435 €	

Colores / Colors / Couleurs



Válvula click - clack + sifón incluidos / Click-clack Valve + siphon included / Inclus Click-Clack + Siphon

Bañeras
Acrílicas Exentas

Van

Elegante y discreta, este modelo atrae la mirada convirtiéndola, sin estridencias, en el centro de atención de la estancia.

Es perfecta para añadir un toque de buen gusto y sofisticación en cualquier proyecto.

Elegant and discreet, this model catches the eye without being strident, making it the centre of attention in the space.

It is always good to add a touch of good taste and sophistication to any project.

Élégante et discrète, ce modèle attire le regard et fait d'elle, tout discrètement, le centre d'attention de la pièce.

Elle est parfaite pour ajouter une touche de bon goût et de sophistication dans n'importe quel projet.





Bañera Van, acabado exterior azul
Grifería EGO F02 (pág. 192)
Reposabjetos A.02.R (pág. 193)

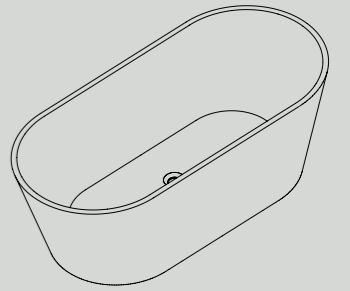

Características:
Features / Caractéristiques:

Bañera acrílica exenta Van / Van acrylic free standing bathtub / Baignoire acrylique debout Van

Medidas / Dimensions / Dimensions

170 x 80 cm / 150 x 75 cm

Bañera:
Bathtub / Baignoire:



Bañera Van sin hidromasaje Van bathtub without hydromassage / Baignoire Van sans hydromassage	170x80	1.650 €	+600 €
	150x75	1.550 €	+600 €
Foco subacuático / Underwater light / Focus sous-marin		+250 €	
Cromoterapia / Chromotherapy / Chromothérapie		+435 €	

Bañera con hidromasaje:
Hydromassage bathtub / Baignoire avec hydromassage:



Sistemas Electrónicos & extras			
Air System	170x80	2.450 €	+600 €
	150x75	2.350 €	+600 €
Extras	Foco subacuático / Underwater light / Focus sous-marin	+250 €	
	Cromoterapia / Chromotherapy / Chromothérapie	+435 €	

Colores / Colors / Couleurs



Válvula click - clack + sifón incluidos / Click-clack Valve + siphon included / Inclus Click-Clack + Siphon

Bañeras
Acrílicas Exentas

Keta

Las suaves superficies de Keta nos abrazan, envolviéndonos en un confortable momento de relax, desde un diseño sencillo y elegante.

From its simple and elegant design, the smooth surface of Keta embraces us, enveloping us in a comfortable relaxing embrace.

Depuis un design simple et élégant, les surfaces harmonieuses de Keta épousent notre corps, et nous enveloppent dans une étreinte relaxante et confortable.



Características:
Features / Caractéristiques:

Bañera acrílica exenta Keta / Keta acrylic free standing bathtub / Baignoire acrylique debout Keta

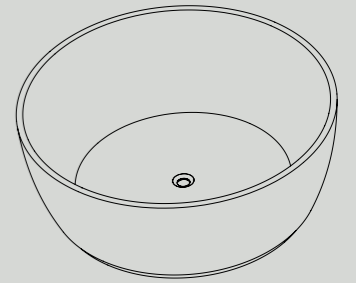

Medidas / Dimensions / Dimensions

Ø 150 cm

Bañera:
Bathtub / Baignoire:



Bañera Keta sin hidromasaje

Keta bathtub without hydromassage / Baignoire Keta sans hydromassage

2.100 € +600 €

Foco subacuático / Underwater light / Focus sous-marin

+250 €

Cromoterapia / Chromotherapy / Chromothérapie

+435 €

Bañera con hidromasaje:
Hydromassage bathtub / Baignoire avec hydromassage:



Sistemas Electrónicos & extras

Air System

2.900 € +600 €

Extras

Foco subacuático / Underwater light / Focus sous-marin

+250 €

Cromoterapia / Chromotherapy / Chromothérapie

+435 €

Colores / Colors / Couleurs



Válvula click - clack + sifón incluidos / Click-clack Valve + siphon included / Inclus Click-Clack + Siphon

Bañeras
Acrílicas Exentas

Época

La elegancia de lo clásico nunca pasa de moda. Además, el eclecticismo y el mestizaje de estilos está más en voga que nunca.

El diseño clásico de esta pieza garantiza la máxima satisfacción y confort contrastado por su prevalencia atemporal.

Classical elegance never goes out of fashion. Likewise, eclecticism and fusion of styles has never been more in vogue.

This piece's classic design guarantees maximum satisfaction and comfort which is contrasted by its timeless prevalence.

L'élégance du classique est indémodable. L'éclectisme et le mélange des styles sont en vogue plus que jamais.

Le modèle classique de cette pièce vous garantit une satisfaction maximale et un confort, comme le démontre sa prévalence atemporelle.





Bañera Época, acabado exterior antracita
Grifería clásica, (pág 193)

Características:
Features / Caractéristiques:

Bañera acrílica exenta Epoca *Epoca acrylic free standing bathtub* Baignoire acrylique debout Epoca

Medidas / Dimensions / Dimensions

170 x 80 cm



Bañera:
Bathtub / Baignoire:



Bañera Epoca sin hidromasaje
Epoca bathtub without hydromassage / Baignoire Epoca sans hydromassage

1.875 € 800 €

Colores / Colors / Couleurs



Colores / Colors / Couleurs Patas y desagüe / Feet & drain only / Pieds et égouttement seulement



Válvula + sifón y patas incluidos / Valve + siphon & feet included / Inclus vanne + siphon et pattes

En 2

Bañeras con faldón perimetral realizado sin juntas, y fabricado en material acrílico.

Se instalan como bañeras exentas, y los faldones incluyen espacio para la maquinaria.

Two-part acrylic bath panels are installed as freestanding baths, and the panels leave space for the equipment.

Les baignoires avec tablier en acrylique séparé en deux, peuvent s'installer comme des baignoires îlots et, les tabliers laissent de l'espace pour le matériel.

Bañeras
En 2

Crab

Cómodas líneas curvas que, junto a los pequeños respaldos, contribuyen a la personalidad propia de esta bañera.

Su sistema estructural en dos piezas facilita la puesta en obra y montaje, y sirve para alojar los elementos de los sistemas de hidromasaje.

Comfortable curves which, along with the small backrests, contribute to this bathroom's individual personality.

The two-part structural system facilitates the set-up and assembly, and serves to house the elements of the jacuzzi system.

Des courbes agréables qui, associées aux petits dossiers contribuent à la propre personnalité de cette baignoire.

Son architecture séparée en deux parties facilite la réalisation des travaux, le montage et sert à placer les éléments des systèmes d'hydromassage.





Bañera Crab, sistema Control+Air
Grifería EGO F02 (pág 193)
Foco Subacuático opcional L.02 (pág 192)

Características:
Features / Caractéristiques:

Bañera exenta acrílica Crab / Crab free standing acrylic bathtub / Baignoire acrylique debout Crab

Medidas / Dimensions / Dimensions

Ø 170 cm

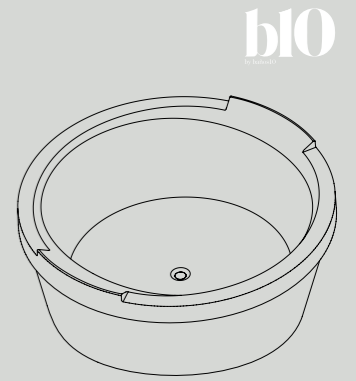

Bañera:
Bathtub / Baignoire:

Bañera Crab sin hidromasaje

Crab bathtub without hydromassage / Baignoire Crab sans hydromassage

Foco subacuático / Underwater light / Focus sous-marin

Cromoterapia / Chromotherapy / Chromothérapie



Blanco

1.365 €

+250 €

+430 €

Bañera con hidromasaje:
Hydromassage bathtub / Baignoire avec hydromassage:

Sistemas Electrónicos & extras

Control System

Air System

Control + Air System

Extras Foco subacuático / Underwater light / Focus sous-marin

Cromoterapia / Chromotherapy / Chromothérapie

Calefacción / Heating / Chauffage

Desinfección / Disinfection / Désinfection



Blanco

2.100 €

2.100 €

2.900 €

+250 €

+435 €

+250 €

+280 €

Condiciones especiales
Special conditions / Conditions spéciales:

Sistemas electrónicos incluyen desagüe automático

Electronic systems include automatic drain / Les systèmes électroniques incluent le vidage automatique

Desagüe automático y sifón 120 cm / Automatic drain & siphon / Vidange automatique et siphon

49 €

Válvula click-clack + sifón / Click-clap valve + siphon / Click-Clack + Siphon

55 €

Bañeras
En 2

Duke

Con Duke completamos nuestra apuesta por las bañeras exentas en dos piezas.

Sus líneas evocan la filosofía de b10 para los espacios de baño: disfruta cada día de tu momento de relax, sin complicaciones.

We complement our choice for two-part freestanding baths with Duke.

Its lines, evoke the b10's philosophy of bathroom spaces, meaning that you will have no problems in enjoying your relaxing moment every day.

Avec Duke nous complétons notre engagement au sujet des baignoires îlots en deux parties.

Ses lignes rappellent la philosophie de b10 pour les espaces de bain : profitez chaque jour de votre moment de détente et ce sans complications.





Bañera Duke
Grifería EGO F02 (pág 193)
Foco Subacuático opcional L.02 (pág 192)

Características:
Features / Caractéristiques:

Bañera exenta acrílica Duke / Duke free standing acrylic bathtub / Baignoire acrylique debout Duke

Medidas / Dimensions / Dimensions

180 x 90 cm

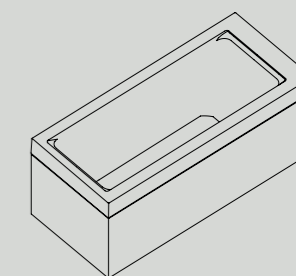

Bañera:
Bathtub / Baignoire:



Blanco

Bañera Duke sin hidromasaje

Duke bathtub without hydromassage / Baignoire Duke sans hydromassage

950 €

Foco subacuático / Underwater light / Focus sous-marin

+250 €

Cromoterapia / Chromotherapy / Chromothérapie

+430 €

Bañera con hidromasaje:
Hydromassage bathtub / Baignoire avec hydromassage:



Blanco

Sistemas Electrónicos & extras

Control System

1.650 €

Air System

1.650 €

Control + Air System

2.500 €

Extras

Foco subacuático / Underwater light / Focus sous-marin

+250 €

Cromoterapia / Chromotherapy / Chromothérapie

+435 €

Calefacción / Heating / Chauffage

+250 €

Desinfección / Disinfection / Désinfection

+280 €

Sistemas Elite

Elite System

3.300 €

Elite + Air System

3.950 €

Condiciones especiales
Special conditions / Conditions spéciales:

Sistemas electrónicos y élite incluyen desagüe automático

Electronic & elite systems include automatic drain / Les systèmes électroniques et élite incluent le vidage automatique

Desagüe automático y sifón 80 cm / Automatic drain & siphon / Vidange automatique et siphon

49 €

Válvula click-clack + sifón / Click-clap valve + siphon / Click-Clack + Siphon

55 €

Bañeras
En 2

Boat

El círculo representa, como ninguna otra forma, los ciclos vitales, el inicio y el fin.

Boat se apodera de ese concepto, propiciando en su interior una catarsis, para que cada baño se convierta en un nuevo inicio.

The circle represents, like no other form, the life cycles. The beginning and the end.

Boat conquers this concept, providing a providing a cleansing experience so every bath is a new beginning.

Le cercle représente comme aucune autre forme, le cycle de la vie, le début et la fin. Boat s'approprie ce concept, et fournit à l'intérieur une catharsis afin que chaque bain se transforme en un nouveau départ.





Bañera Boat
Grifería EGO F.02, acabado blanco (pág 193)

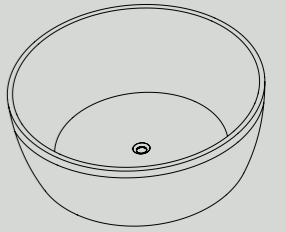

Características:
Features / Caractéristiques:

Bañera exenta acrílica Boat / Boat free standing acrylic bathtub / Baignoire acrylique debout Boat

Medidas / Dimensions / Dimensions

Ø 150 cm

Bañera:
Bathtub / Baignoire:



Blanco

Bañera Boat sin hidromasaje

Boat bathtub without hydromassage / Baignoire Boat sans hydromassage

1.175 €

Foco subacuático / Underwater light / Focus sous-marin

+250 €

Cromoterapia / Chromotherapy / Chromothérapie

+430 €

Bañera con hidromasaje:
Hydromassage bathtub / Baignoire avec hydromassage:



Blanco

Sistemas Electrónicos & extras

Air System

1.850 €

Extras

Foco subacuático / Underwater light / Focus sous-marin

+250 €

Cromoterapia / Chromotherapy / Chromothérapie

+435 €

Special conditions / Conditions spéciales:

Sistemas electrónicos incluyen desagüe automático

Electronic systems include automatic drain / Les systèmes électroniques incluent le vidage automatique

Desagüe automático y sifón 120 cm / Automatic drain & siphon / Vidange automatique et siphon

49 €

Válvula click-clack + sifón / Click-clap valve + siphon / Click-Clack + Siphon

55 €

Encastradas

Nuestros modelos más versátiles.

Realizadas en material acrílico, estas bañeras se instalan encastradas en obra o con los faldones opcionales disponibles.

Our more versatile models.

Made from acrylic, they can be installed directly into the space or use the optional panels available.

Nos modèles sont très polyvalents.

Ces baignoires fabriquées en acrylique s'encastrent lors des travaux ou s'installent avec les tabliers optionnels disponibles.

Bañeras
rectangulares encastradas

Jazz S

La colección Jazz, en tres tallas (S, L & XL), es nuestro modelo más versátil y sobrio.

Creado con el objetivo de llevar a cualquier espacio el concepto de wellness y relax.

JazzS, destinado a espacios comedidos, aporta todo el espíritu de la colección en talla S.

The Jazz collection, in three sizes (S, L & XL), is our most versatile and moderate model.

Created with the objective in mind of bringing wellness and relaxation to any space.

JazzS, intended for modest spaces, brings all the spirit of the collection in size S.

La colección Jazz, disponible en trois tailles (S, L & XL) est notre modèle le plus polyvalent et sobre.

Conçu avec l'objectif en tête d'amener dans n'importe quel espace le concept de bien-être et de détente.

JazzS, destiné aux petits espaces, offre tout l'esprit de la collection en taille S.

Bañera Jazz S, sistema Control
Grifería EGO W.01 (pág 193)



Características:
Features / Caractéristiques:

Bañera encastrada Jazz S / Jazz S recessed bathtub / Baignoire encastrée Jazz S

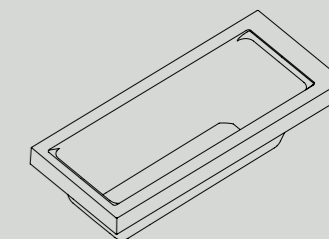

Medidas / Dimensions / Dimensions

140 - 150 - 160 - 170 x 70 cm
150 x 80 cm / 160 - 170 x 75 cm

Bañera:
Bathtub: / Baignoire:



Blanco

Bañera JazzS sin hidromasaje JazzS bathtub without hydromassage / Baignoire JazzS sans hydromassage	295 €
Bañera JazzS con estructura sin hidromasaje JazzS bathtub, structure without hydromassage / Baignoire JazzS avec structure sans hydromassage	445 €
Foco subacuático / Underwater light / Focus sous-marin	+250 €
Cromoterapia / Chromotherapy / Chromothérapie	+430 €

Bañera con hidromasaje:
Hydromassage bathtub: / Baignoire avec hydromassage:



Blanco

Sistema Neumático Free System	890 €
Sistemas Electrónicos & extras Control System	1.100 €
Air System	1.100 €
Control + Air System	1.800 €
Extras Foco subacuático / Underwater light / Focus sous-marin	+250 €
Cromoterapia / Chromotherapy / Chromothérapie	+435 €
Calefacción / Heating / Chauffage	+250 €
Desinfección / Disinfection / Désinfection	+280 €

Complementos:
Accessories / Accessoires:

Faldón Acrílico Frontal / Acrylic front gable / Gâble avant acrylique	160 €
Faldón Acrílico Lateral / Acrylic side gable / Gâble côté acrylique	85 €
Faldón Melamina efecto madera frontal / Melamine front gable / Gâble avant en bois	200 €
Faldón Melamina efecto madera lateral / Melamine side gable / Gâble côté en bois	140 €

Condiciones especiales
Special conditions / Conditions spéciales:

Sistemas electrónicos incluyen desagüe automático Electronic systems include automatic drain / Les systèmes électroniques incluent le vidage automatique	
Incremento logístico para cascos individuales / Picking cost / Coût de cueillette	52 €
Desagüe automático y sifón 80 cm / Automatic drain & siphon / Vidange automatique et siphon	49 €
Válvula click-clack + sifón / Click-clap valve + siphon / Click-Clack + Siphon	55 €

Bañeras
encastradas

Jazz L

La colección Jazz, en tres tallas (S, L & XL), es nuestro modelo más versátil y sobrio.

Creado con el objetivo de llevar a cualquier espacio el concepto de wellness y relax.

JazzL, destinado a espacios de dimensiones intermedias, aporta todo el espíritu de la colección en talla L.

The Jazz collection, in three sizes (S, L & XL), is our most versatile and moderate model. Created with the objective in mind of bringing wellness and relaxation to any space.

JazzS, intended for medium spaces, brings all the spirit of the collection in size L.

La colección Jazz, disponible en tres tallas (S, L & XL) est notre modèle le plus polyvalent et sobre.

Conçu avec l'objectif en tête d'amener dans n'importe quel espace le concept de bien-être et de détente.

JazzL, destiné aux moyens espaces, offre tout l'esprit de la collection en taille L.



bath &
lifestyle





Bañera Jazz L
Faldones Melamina , acabado ceniza

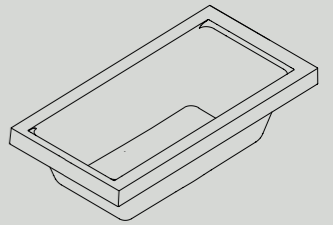

Características:
Features / Caractéristiques:

Bañera encastrada Jazz L / Jazz L recessed bathtub / Baignoire encastrée Jazz L

Medidas / Dimensions / Dimensions

170 - 180 x 80 cm
180 x 90 cm

Bañera:
Bathtub / Baignoire:



Blanco

Bañera JazzL sin hidromasaje JazzL bathtub without hydromassage / Baignoire JazzL sans hydromassage	410 €
Bañera JazzL con estructura sin hidromasaje JazzL bathtub, structure without hydromassage / Baignoire JazzL avec structure sans hydromassage	550 €
Foco subacuático / Underwater light / Focus sous-marin	+250 €
Cromoterapia / Chromotherapy / Chromothérapie	+430 €

Bañera con hidromasaje:
Hydromassage bathtub / Baignoire avec hydromassage:



Blanco

Sistema Neumático Free System	990 €
Sistemas Electrónicos & extras Control System	1.250 €
Air System	1.250 €
Control + Air System	2.100 €
Extras Foco subacuático / Underwater light / Focus sous-marin	+250 €
Cromoterapia / Chromotherapy / Chromothérapie	+435 €
Calefacción / Heating / Chauffage	+250 €
Desinfección / Disinfection / Désinfection	+280 €
Sistemas Elite Elite System	3.050 €
Elite + Air System	3.700 €

Complementos:
Accessories / Accessoires:

Faldón Acrílico Frontal / Acrylic front gable / Gâble avant acrylique	160 €
Faldón Acrílico Lateral / Acrylic side gable / Gâble côté acrylique	85 €
Faldón Melamina efecto madera frontal / Melamine front gable/ Gâble avant en bois	200 €
Faldón Melamina efecto madera lateral / Melamine side gable / Gâble côté en bois	140 €

Condiciones especiales
Special conditions / Conditions spéciales:

Sistemas electrónicos y elite incluyen desagüe automático
Electronic & elite systems include automatic drain / Les systèmes électroniques et elite incluent le vidage automatique

Incremento logístico para cascos individuales / Picking cost / Coût de cueillette	52 €
Desagüe automático y sifón 80 cm / Automatic drain & siphon / Vidange automatique et siphon	49 €
Válvula click-clack + sifón / Click-clap valve + siphon / Click-Clack + Siphon	55 €

Bañeras
encastradas

Jazz XL

La colección Jazz, en tres tallas (S, L & XL), es nuestro modelo más versátil y sobrio.

Creado con el objetivo de llevar a cualquier espacio el concepto de wellness y relax.

JazzL, destinado a espacios de grandes dimensiones, aporta todo el espíritu de la colección en talla XL.

The Jazz collection, in three sizes (S, L & XL), is our most versatile and moderate model.

Created with the objective in mind of bringing wellness and relaxation to any space.

JazzS, intended for big spaces, brings all the spirit of the collection in size XL.

La colección Jazz, disponible en tres tallas (S, L & XL) est notre modèle le plus polyvalent et sobre.

Conçu avec l'objectif en tête d'amener dans n'importe quel espace le concept de bien-être et de détente.

JazzL, destiné aux grands espaces, offre tout l'esprit de la collection en taille XL.





Bañera Jazz XL
Grifería EGO F.03 (pág 193)
Reposacabezas Jazz (pág 194)
Toallero A.01.T (pág 193)

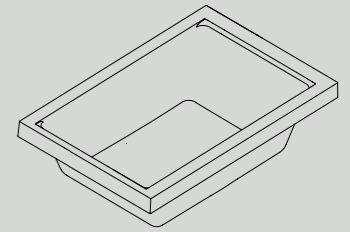

Características:
Features / Caractéristiques:

Bañera encastrada Jazz XL / Jazz XL recessed bathtub / Baignoire encastrée Jazz XL

Medidas / Dimensions / Dimensions

200 x 120 cm

Bañera:
Bathtub / Baignoire:



Blanco

Bañera JazzXL sin hidromasaje JazzXL bathtub without hydromassage / Baignoire JazzXL sans hydromassage	675 €
Bañera JazzXL con estructura sin hidromasaje JazzXL bathtub, structure without hydromassage / Baignoire JazzXL avec structure sans hydromassage	875 €
Foco subacuático / Underwater light / Focus sous-marin	+250 €
Cromoterapia / Chromotherapy / Chromothérapie	+430 €

Bañera con hidromasaje:
Hydromassage bathtub / Baignoire avec hydromassage:



Blanco

Sistema Neumático Free System	1.450 €
Sistemas Electrónicos & extras Control System	1.700 €
Air System	1.700 €
Control + Air System	2.400 €
Extras Foco subacuático / Underwater light / Focus sous-marin	+250 €
Cromoterapia / Chromotherapy / Chromothérapie	+435 €
Calefacción / Heating / Chauffage	+250 €
Desinfección / Disinfection / Désinfection	+280 €
Sistemas Elite Elite System	3.400 €
Elite + Air System	4.100 €

Complementos:
Accessories / Accessoires:

Faldón Melamina efecto madera frontal / Melamine front gable / Gâble avant en bois	200 €
Faldón Melamina efecto madera lateral / Melamine side gable / Gâble côté en bois	140 €

Condiciones especiales
Special conditions / Conditions spéciales:

Sistemas electrónicos y elite incluyen desagüe automático
Electronic & elite systems include automatic drain / Les systèmes électroniques et elite incluent le vidage automatique

Incremento logístico para cascos individuales / Picking cost / Coût de cueillette	52 €
Desagüe automático y sifón 80 cm / Automatic drain & siphon / Vidange automatique et siphon	49 €
Válvula click-clack + sifón / Click-clap valve + siphon / Click-Clack + Siphon	55 €

Bañeras
encastradas

Kube

No siempre podemos clasificarlo todo. Líneas rectas y sencillez, líneas curvas y formas suaves,...

Para los que no quieren ser etiquetados en ninguna de las dos tendencias, el modelo Kube ofrece la elegancia de la línea recta y la naturalidad de las curvas para que lo tengas todo.

We cannot always fit everything in. Straight lines and simplicity, curved lines and smooth forms, ...

For those who do not wish to be labelled by any

of the two trends, the Kube model offers you everything; the elegance of the straight line and the naturality of the curves.

Nous ne pouvons pas toujours tout mettre dans une catégorie. Lignes droites et simplicité, lignes incurvées et formes harmonieuses...

Pour ceux qui ne veulent être étiquetés dans aucune des deux tendances, le modèle Kube vous offre l'élégance de la ligne droite et la simplicité des courbes afin que vous ayez tout.



Bañera Kube
Grifería EGO W.01 (pág 192)



Características:
Features / Caractéristiques:

Bañera encastrada Kube / Kube recessed bathtub / Baignoire encastrée Kube

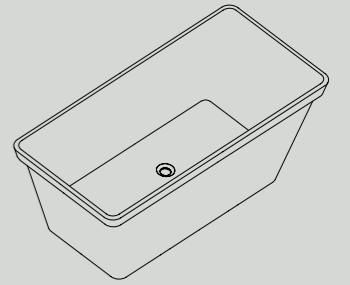

Medidas / Dimensions / Dimensions

170 x 80 cm

Bañera:
Bathtub / Baignoire:



Blanco

Bañera Kube sin hidromasaje
Kube bathtub without hydromassage

1.170 €

Bañera Kube con estructura sin hidromasaje
Kube bathtub, structure without hydromassage / Baignoire Kube avec structure sans hydromassage

1.370 €

Foco subacuático / Underwater light / Focus sous-marin

+250 €

Cromoterapia / Chromotherapy / Chromothérapie

+430 €

Bañera con hidromasaje:
Hydromassage bathtub / Baignoire avec hydromassage:



Blanco

Sistemas Electrónicos & extras

Control System

1.710 €

Air System

1.710 €

Control + Air System

2.350 €

Extras

Foco subacuático / Underwater light / Focus sous-marin

+250 €

Cromoterapia / Chromotherapy / Chromothérapie

+435 €

Calefacción / Heating / Chauffage

+250 €

Condiciones especiales

Special conditions / Conditions spéciales:

Válvula click-clack + sifón incluidos / Click-clap valve + siphon included / Inclus Click-Clack + Siphon

Bañeras
encastradas

Curve

Curve aporta diseño atemporal con suaves líneas y superficies.

Un diseño de marcado corte racionalista que encaja a la perfección en cualquier espacio.

Curve brings a timeless design with smooth lines and surfaces.

A design of clear straight cuts which fits perfectly into any space.

Curve apporte un design atemporel avec des lignes et une surface harmonieuse.

Un design très marqué par le rationalisme et qui peut s'adapter à la perfection à tous les espaces.





Bañera Curve, Air System
Grifería EGO F.01, acabado Blanco (pág 192)

Características:
Features / Caractéristiques:

Bañera encastrada Curve / Curve recessed bathtub / Baignoire encastrée Curve

Medidas / Dimensions / Dimensions

150 x 75 cm
170 x 80 cm

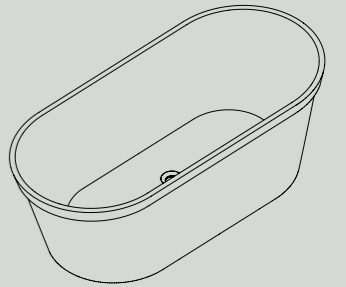

Bañera:
Bathtub / Baignoire:

	150 x 75	170 x 80
Bañera Curve sin hidromasaje Curve bathtub without hydromassage / Baignoire Curve sans hydromassage	970 €	1.050 €
Bañera Curve con estructura sin hidromasaje Curve bathtub, structure without hydromassage / Baignoire Curve avec structure sans hydromassage	1.170 €	1.250 €
Foco subacuático / Underwater light / Focus sous-marin	+250 €	+250 €
Cromoterapia / Chromotherapy / Chromothérapie	+430 €	+430 €

Bañera con hidromasaje:
Hydromassage bathtub / Baignoire avec hydromassage:

	150 x 75	170 x 80
Sistemas Electrónicos & extras		
Control System	1.570 €	1.610 €
Air System	1.570 €	1.610 €
Control + Air System	2.180 €	2.280 €
Extras Foco subacuático / Underwater light / Focus sous-marin	+250 €	+250 €
Cromoterapia / Chromotherapy / Chromothérapie	+435 €	+435 €
Calefacción / Heating / Chauffage	+250 €	+250 €

Condiciones especiales
Special conditions / Conditions spéciales:

Válvula click-clack + sifón incluidos / Click-clap valve + siphon included / Inclus Click-Clack + Siphon

Bañeras
encastradas

Drop

Respaldos generosos, con el confort, como leitmotiv, para vivir una auténtica experiencia spa en cualquier momento del día.

Elegancia formal que trasciende al interiorismo, las modas y los estilos.

Generous comfortable backrests are a recurrent theme for living an authentic spa experience at any time of day.

A formal elegance which transcends interior design, fashion and style.

Larges dossiers ayant pour leitmotiv le confort afin de vivre une authentique expérience spa à n'importe quel moment de la journée.

Élégance formelle qui dépasse les limites de la décoration d'intérieure, des modes et des styles.





Bañera Curve
Grifería EGO F01 (pág 192)
Toallero A.01.T (pág 193)

Características:
Features / Caractéristiques:

Bañera encastrada Drop / Drop recessed bathtub / Baignoire encastrée Drop

Medidas / Dimensions / Dimensions

170 x 80 cm

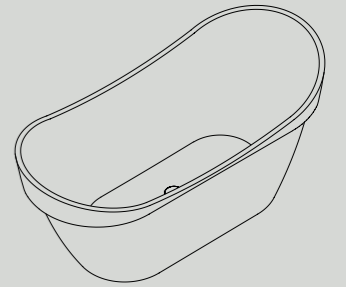

Bañera:
Bathtub / Baignoire:



Blanco

Bañera Drop sin hidromasaje Drop bathtub without hydromassage / Baignoire Drop sans hydromassage	1.260 €
Bañera Drop con estructura sin hidromasaje Drop bathtub with structure without hydromassage / Baignoire Drop avec structure sans hydromassage	1.460 €
Foco subacuático / Underwater light / Focus sous-marin	+250 €
Cromoterapia / Chromotherapy / Chromothérapie	+430 €

Bañera con hidromasaje:
Hydromassage bathtub / Baignoire avec hydromassage:



Blanco

Sistemas Electrónicos & extras	
Control System	1.800 €
Air System	1.800 €
Control + Air System	2.450 €
Extras Foco subacuático / Underwater light / Focus sous-marin	+250 €
Cromoterapia / Chromotherapy / Chromothérapie	+435 €
Calefacción / Heating / Chauffage	+250 €

Condiciones especiales
Special conditions / Conditions spéciales:

Válvula click-clack + sifón incluidos / Click-clap valve + siphon included / Inclus Click-Clack + Siphon

Bañeras
encastradas

Duet

Duet nace haciendo énfasis en la experiencia compartida.

Un diseño que nos ayuda a mostrarnos tal y como somos en realidad, formando vínculos sólidos y duraderos.

Duet was born putting emphasis on the shared experience.

A design which help to show us just as we are and which forms solid and long-lasting links.

Duet a été conçu en mettant l'accent sur l'expérience partagée.

Un design qui nous aide à nous montrer tels que nous sommes vraiment, créant ainsi des liens solides et durables.



Bañera Duet, sistema Control
Grifería EGO F.01 (pág 192)



Opción faldones acrílicos

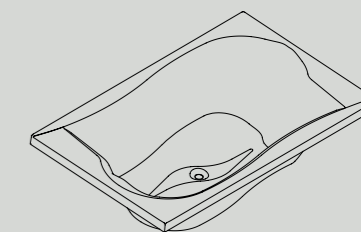

Características:
Features / Caractéristiques:

Bañera encastrada Duet / Duet recessed bathtub / Baignoire encastrée Duet

Medidas / Dimensions / Dimensions

180 x 110 cm

Bañera:
Bathtub / Baignoire:



Blanco

Bañera Duet sin hidromasaje Duet bathtub without hydromassage / Baignoire Duet sans hydromassage	600 €
Bañera Duet con estructura sin hidromasaje Duet bathtub with structure without hydromassage / Baignoire Duet avec structure sans hydromassage	800 €
Foco subacuático / Underwater light / Focus sous-marin	+250 €
Cromoterapia / Chromotherapy / Chromothérapie	+430 €

Bañera con hidromasaje:
Hydromassage bathtub / Baignoire avec hydromassage:



Blanco

Sistema Neumático Free System	1.200 €
Sistemas Electrónicos & extras Control System	1.350 €
Air System	1.350 €
Control + Air System	2.200 €
Extras Foco subacuático / Underwater light / Focus sous-marin	+250 €
Cromoterapia / Chromotherapy / Chromothérapie	+435 €
Calefacción / Heating / Chauffage	+250 €
Desinfección / Disinfection / Désinfection	+280 €
Sistemas Elite Elite System	3.150 €
Elite + Air System	3.800 €

Complementos:
Accessories / Accessoires:

Faldón Acrílico Frontal / Acrylic front gable / Gâble avant acrylique	160 €
Faldón Acrílico Lateral / Acrylic side gable / Gâble côté acrylique	85 €
Faldón Melamina efecto madera frontal / Melamine front gable / Gâble avant en bois	200 €
Faldón Melamina efecto madera lateral / Melamine side gable / Gâble côté en bois	140 €

Condiciones especiales
Special conditions / Conditions spéciales:

Sistemas electrónicos y elite incluyen desagüe automático
Electronic & elite systems include automatic drain / Les systèmes électroniques et elite incluent le vidage automatique

Desagüe automático y sifón 80 cm / Automatic drain & siphon / Vidange automatique et siphon	49 €
Válvula click-clack + sifón / Click-clap valve + siphon / Click-Clack + Siphon	55 €

Bañeras
encastradas

Iman

Con Imán, el momento del baño se convierte en una experiencia sensorial que nos evade del estrés diario.

Su ergonomía, la amplia variedad de sistemas de hidromasaje disponibles, así como sus generosas dimensiones la convierten en un imprescindible de cualquier home spa.

With Imán, the moment in the bathroom becomes a sensorial experience which relieves us of our daily stresses.

Its ergonomics, the wide variety of jacuzzi systems available, as well as its generous dimensions makes it an essential in any home spa.

Avec Iman, le moment du bain devient une expérience sensorielle qui nous permet d'oublier le stress quotidien.

Son ergonomie, la large variété des systèmes d'hydromassage disponibles ainsi que ses grandes dimensions la transforme en un indispensable home spa.





Bañera Imán, sistema Élite+Air
Grifería EGO W.01 (pág 192)
Foco Subacuático L.02 (incluido en sistema Elite+Air, pág 192)
Sistema Cromoterapia 3x L.01 (incluido en sistema Elite+Air, pág 192)

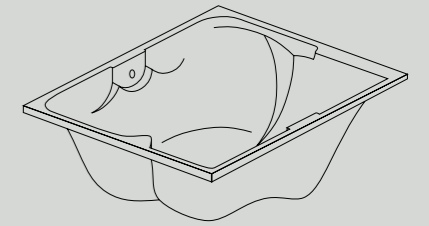

Características:
Features / Caractéristiques:

Bañera encastrada Iman / Iman recessed bathtub / Baignoire encastrée Iman

Medidas / Dimensions / Dimensions

190 x 155 cm

Bañera:
Bathtub / Baignoire:



Blanco

Bañera Iman sin hidromasaje Iman bathtub without hydromassage / Baignoire Iman sans hydromassage	675 €
Bañera Iman con estructura sin hidromasaje Iman bathtub with structure without hydromassage / Baignoire Iman avec structure sans hydromassage	875 €
Foco subacuático / Underwater light / Focus sous-marin	+250 €
Cromoterapia / Chromotherapy / Chromothérapie	+430 €

Bañera con hidromasaje:
Hydromassage bathtub / Baignoire avec hydromassage:



Blanco

Sistema Neumático Free System	1.390 €
Sistemas Electrónicos & extras Control System	1.700 €
Air System	1.700 €
Control + Air System	2.750 €
Extras Foco subacuático / Underwater light / Focus sous-marin	+250 €
Cromoterapia / Chromotherapy / Chromothérapie	+435 €
Calefacción / Heating / Chauffage	+250 €
Desinfección / Disinfection / Désinfection	+280 €
Sistemas Elite Elite System	3.450 €
Elite + Air System	4.200 €

Complementos:
Accessories / Accessoires:

Faldón Acrílico Frontal / Acrylic front gable / Gâble avant acrylique	160 €
Faldón Acrílico Lateral / Acrylic side gable / Gâble côté acrylique	85 €
Faldón Melamina efecto madera frontal / Melamine front gable / Gâble avant en bois	200 €
Faldón Melamina efecto madera lateral / Melamine side gable / Gâble côté en bois	140 €

Condiciones especiales
Special conditions / Conditions spéciales:

Sistemas electrónicos y elite incluyen desagüe automático
Electronic & elite systems include automatic drain / Les systèmes électroniques et elite incluent le vidage automatique

Desagüe automático y sifón 80 cm / Automatic drain & siphon / Vidange automatique et siphon	49 €
Válvula click-clack + sifón / Click-clap valve + siphon / Click-Clack + Siphon	55 €

Bañeras
encastradas

Space

Space reinterpreta la clásica bañera, con nuevas formas más ergonómicas y limpias.

Su versatilidad radica en su sencillez y en una camaleónica personalidad que le permite mimetizarse con cualquier estilo sin perder un ápice de su ADN.

Space reinterprets the classic bath, with new, clean and more ergonomic shapes.

Its versatility resides within its simplicity and chameleon-like personality which allows it to

adapt to any style without losing a hint of its DNA.

Space incarne la baignoire classique avec ses nouvelles formes plus ergonomiques et précises.

Sa polyvalence réside dans sa simplicité et une personnalité caméléonesque qui lui permettent de s'adapter à n'importe quel style et ce sans perdre une once de son ADN.





Bañera Space
Grifería EGO W.01 (pág 192)

Características: Features / Caractéristiques:

Bañera encastrada Space / Space recessed bathtub / Baignoire encastrée Space

Medidas / Dimensions / Dimensions

160 - 170 x 70 cm

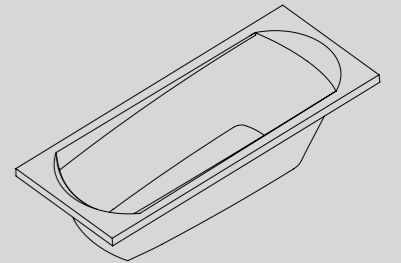

Bañera: Bathtub / Baignoire:



Blanco

Bañera Space sin hidromasaje Space bathtub without hydromassage / Baignoire Space sans hydromassage	225 €
Bañera Space con estructura sin hidromasaje Space bathtub, structure without hydromassage / Baignoire Space avec structure sans hydromassage	370 €
Foco subacuático / Underwater light / Focus sous-marin	+250 €
Cromoterapia / Chromotherapy / Chromothérapie	+430 €

Bañera con hidromasaje: Hydromassage bathtub / Baignoire avec hydromassage:



Blanco

Sistema Neumático Free System	750 €
Sistemas Electrónicos & extras Control System	1.050 €
Extras Foco subacuático / Underwater light / Focus sous-marin	+250 €
Cromoterapia / Chromotherapy / Chromothérapie	+435 €
Calefacción / Heating / Chauffage	+250 €
Desinfección / Disinfection / Désinfection	+280 €

Complementos: Accessories / Accessoires:

Faldón Acrílico Frontal / Acrylic front gable / Gâble avant acrylique	160 €
Faldón Acrílico Lateral / Acrylic side gable / Gâble côté acrylique	85 €
Faldón Melamina efecto madera frontal / Melamine front gable / Gâble avant en bois	140 €
Faldón Melamina efecto madera lateral / Melamine side gable / Gâble côté en bois	140 €

Condiciones especiales Special conditions / Conditions spéciales:

Sistemas electrónicos incluyen desagüe automático
Electronic systems include automatic drain / Les systèmes électroniques incluent le vidage automatique

Incremento logístico para cascos individuales / Picking cost / Coût de cueillette	52 €
Desagüe automático y sifón 80 cm / Automatic drain & siphon / Vidange automatique et siphon	49 €
Válvula click-clack + sifón / Click-clap valve + siphon / Click-Clack + Siphon	55 €

Bañeras
encastradas

Gb

Si existiera un tratado clásico sobre el baño, nuestro modelo Gb figuraría en él como pieza de referencia

Su original doble reborde, le proporciona un guiño clásico, a la vez que le aporta un extra de confort en las zonas de contacto.

If there was a historical agreement on the bathroom, our Gb model would appear as a reference point.

Its original double ledge, gives it a classic touch, at the same time of bringing extra comfort in the contact zones.

S'il existait un accord universel sur les salles de bains, notre modèle Gb figurerait dans ce dernier comme pièce de référence.

Son double rebord original, lui confère un côté classique ainsi qu'un confort supplémentaire dans les zones de contact.





Bañera Gb
Grifería EGO W.01 (pág 192)

Características: Features / Caractéristiques:

Bañera encastrada GB GB recessed bathtub Baignoire encastrée GB

Medidas / Dimensions / Dimensions

140 - 150 - 160 - 170 x 70 cm

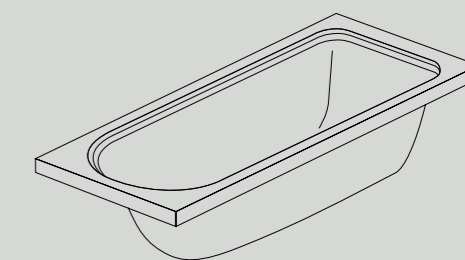

b10

Bañera: Bathtub / Baignoire:



Blanco

Bañera GB sin hidromasaje GB bathtub without hydromassage / Baignoire GB sans hydromassage	210 €
Bañera GB con estructura sin hidromasaje GB bathtub with structure without hydromassage / Baignoire GB avec structure sans hydromassage	355 €
Foco subacuático / Underwater light / Focus sous-marin	+250 €
Cromoterapia / Chromotherapy / Chromothérapie	+430 €

Bañera con hidromasaje: Hydromassage bathtub / Baignoire avec hydromassage:



Blanco

Sistema Neumático Free System	699 €
Sistemas Electrónicos & extras Control System	995 €
Extras Foco subacuático / Underwater light / Focus sous-marin	+250 €
Cromoterapia / Chromotherapy / Chromothérapie	+435 €
Calefacción / Heating / Chauffage	+250 €
Desinfección / Disinfection / Désinfection	+280 €

Complementos: Accessories / Accessoires:

Faldón Acrílico Frontal / Acrylic front gable / Gâble avant acrylique	160 €
Faldón Acrílico Lateral / Acrylic side gable / Gâble côté acrylique	85 €
Faldón Melamina efecto madera frontal / Melamine front gable / Gâble avant en bois	200 €
Faldón Melamina efecto madera lateral / Melamine side gable / Gâble côté en bois	140 €

Condiciones especiales Special conditions / Conditions spéciales:

Sistemas electrónicos incluyen desagüe automático
Electronic systems include automatic drain / Les systèmes électroniques incluent le vidage automatique

Incremento logístico para cascos individuales / Picking cost / Coût de cueillette	52 €
Desagüe automático y sifón 80 cm / Automatic drain & siphon / Vidange automatique et siphon	49 €
Válvula click-clack + sifón / Click-clap valve + siphon / Click-Clack + Siphon	55 €

Bañeras
encastradas

Cimbra

En el Zen, el círculo simboliza la perfección, el vacío de mente y la calma.

Con esta filosofía, Cimbra ofrece un espacio para la espiritualidad, la relajación e introspección, con el objetivo de reencontrarnos con nuestra propia esencia.

In Zen, the circle symbolises perfection, an empty mind and calm.

With this philosophy, Cimbras offers a space for spirituality, relaxation and introspection. The objective is to find ourselves using our own essence.

Toutes les nuances de notre expérience wellness dans un format de partage.

Sharon est un modèle qui permet de profiter seul ou accompagné et de jouir d'un moment de détente et de confort d'un véritable spa chez soi.





Bañera Cimbra, sistema Control
Grifería EGO W.01 (pág 192)
Kit cascada cimbra (pág 195)

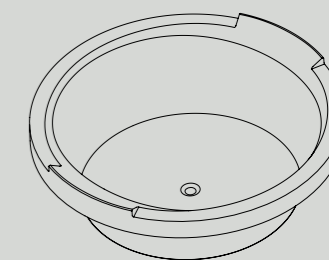

Características:
Features / Caractéristiques:

Bañera encastrada Cimbra / Cimbra recessed bathtub / Baignoire encastrée Cimbra

Medidas / Dimensions / Dimensions

Ø 170 cm

Bañera:
Bathtub / Baignoire:



Blanco

Bañera Cimbra sin hidromasaje Cimbra bathtub without hydromassage / Baignoire Cimbra sans hydromassage	790 €
Bañera Cimbra con estructura sin hidromasaje Cimbra bathtub, structure without hydromassage / Baignoire Cimbra avec structure sans hydromassage	965 €
Foco subacuático / Underwater light / Focus sous-marin	+250 €
Cromoterapia / Chromotherapy / Chromothérapie	+430 €

Bañera con hidromasaje:
Hydromassage bathtub / Baignoire avec hydromassage:



Blanco

Sistema Neumático Free System	1.490 €
Sistemas Electrónicos & extras Control System	1.700 €
Air System	1.700 €
Control + Air System	2.500 €
Extras Foco subacuático / Underwater light / Focus sous-marin	+250 €
Cromoterapia / Chromotherapy / Chromothérapie	+435 €
Calefacción / Heating / Chauffage	+250 €
Desinfección / Disinfection / Désinfection	+280 €
Sistemas Elite Elite System	3.250 €
Elite + Air System	3.850 €

Condiciones especiales
Special conditions / Conditions spéciales:

Sistemas electrónicos y elite incluyen desagüe automático
Electronic & elite systems include automatic drain / Les systèmes électroniques et elite incluent le vidage automatique

Desagüe automático y sifón 120 cm / Automatic drain & siphon / Vidange automatique et siphon	49 €
Válvula click-clack + sifón / Click-clap valve + siphon / Click-Clack + Siphon	55 €

Bañeras
encastradas

Sharon

Todos los matices de nuestra experiencia wellness, en un formato para compartir.

Así es Sharon, un modelo para disfrutar sólo o acompañado, y gozar del relax y confort de un auténtico spa en casa.

All the nuances of our wellness experience, in a sharable format.

As well is Sharon, a model for enjoying alone

As well is Sharon, a model for enjoying alone or with company, and enjoying relaxation and comfort in an authentic in-house spa.

Sharon est un modèle qui permet de profiter seul ou accompagné et de jouir d'un moment de détente et de confort d'un véritable spa chez soi.



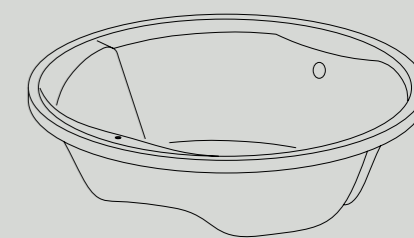

Características:
Features / Caractéristiques:

Bañera encastrada Sharon / Sharon recessed bathtub / Baignoire encastrée Sharon

Medidas / Dimensions / Dimensions

Ø 160 cm



Bañera Sharon
Grifería EGO F03 (pág 193)
Foco Subacuático L.02 (pág 192)
Toallero A.01.T (pág 193)

Bañera:
Bathtub / Baignoire:



Blanco

Bañera Sharon sin hidromasaje Sharon bathtub without hydromassage / Baignoire Sharon sans hydromassage	650 €
Bañera Sharon con estructura sin hidromasaje Sharon bathtub, structure without hydromassage / Baignoire Sharon avec structure sans hydromassage	825 €
Foco subacuático / Underwater light / Focus sous-marin	+250 €
Cromoterapia / Chromotherapy / Chromothérapie	+430 €

Bañera con hidromasaje:
Hydromassage bathtub / Baignoire avec hydromassage:



Blanco

Sistema Neumático Free System	1.275 €
Sistemas Electrónicos & extras Control System	1.520 €
Air System	1.520 €
Control + Air System	2.250 €
Extras Foco subacuático / Underwater light / Focus sous-marin	+250 €
Cromoterapia / Chromotherapy / Chromothérapie	+435 €
Calefacción / Heating / Chauffage	+250 €
Desinfección / Disinfection / Désinfection	+280 €
Sistemas Elite Elite System	3.100 €
Elite + Air System	3.650 €

Condiciones especiales
Special conditions / Conditions spéciales:

Sistemas electrónicos y elite incluyen desagüe automático
Electronic & elite systems include automatic drain / Les systèmes électroniques et elite incluent le vidage automatique

Desagüe automático y sifón 80 cm / Automatic drain & siphon / Vidange automatique et siphon	49 €
Válvula click-clack + sifón / Click-clap valve + siphon / Click-Clack + Siphon	55 €

Bañeras
encastradas

Toba

Toba representa la sencillez elevada a su máximo exponente, con esa reminiscencia que evoca los clásicos baños de madera.

Su amplia gama de opciones disponibles hacen de ella, además, una gran opción para cubrir múltiples necesidades.

Toba represents elevated simplicity, reminiscent of the classic wooden bathrooms.

The wide range of options available also make it a great option for covering several needs.

Bravatta est présentée comme la meilleure solution pour associer des espaces carrés qui passe par des solutions plus organiques.

Un moyen pour mettre en œuvre notre essence et apporter du naturel aux espaces.





Bañera Toba
Grifería EGO F.01 (pág 192)

Características: Features / Caractéristiques:

Bañera encastrada Toba / Toba recessed bathtub / Baignoire encastrée Toba

Medidas / Dimensions / Dimensions

Ø 150 cm

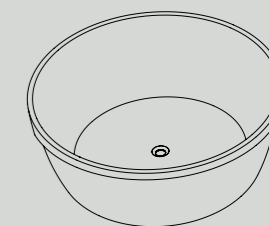

b10

Bañera: Bathtub / Baignoire:



Blanco

Bañera Toba sin hidromasaje Toba bathtub without hydromassage / Baignoire Toba sans hydromassage	625 €
Bañera Toba con estructura sin hidromasaje Toba bathtub with structure without hydromassage / Baignoire Toba avec structure sans hydromassage	775 €
Foco subacuático / Underwater light / Focus sous-marin	+250 €
Cromoterapia / Chromotherapy / Chromothérapie	+430 €

Bañera con hidromasaje: Hydromassage bathtub / Baignoire avec hydromassage:



Blanco

Sistema Neumático Free System	1.250 €
Sistemas Electrónicos & extras Control System	1.450 €
Air System	1.450 €
Control + Air System	2.200 €
Extras Foco subacuático / Underwater light / Focus sous-marin	+250 €
Cromoterapia / Chromotherapy / Chromothérapie	+435 €
Calefacción / Heating / Chauffage	+250 €
Desinfección / Disinfection / Désinfection	+280 €

Condiciones especiales Special conditions / Conditions spéciales:

Sistemas electrónicos incluyen desagüe automático
Electronic systems include automatic drain / Les systèmes électroniques incluent le vidage automatique

Desagüe automático y sifón 120 cm / Automatic drain & siphon / Vidange automatique et siphon	49 €
Válvula click-clack + sifón / Click-clap valve + siphon / Click-Clack + Siphon	55 €

Bañeras
encastradas

Bravatta

Bravatta se presenta como la mejor solución para combinar espacios cuadrados que transitan hacia formas más orgánicas.

Una forma de implementar nuestra esencia y aportar naturalidad a los espacios.

Bravatta is the best solution for combining square spaces which move towards more organic forms.

A way to implement our essence and bring nature to the space.

Bravatta est présentée comme la meilleure solution pour associer des espaces carrés qui passe par des solutions plus organiques.

Un moyen pour mettre en œuvre notre essence et apporter du naturel aux espaces.





Bañera Bravatta
Grifería EGO F01 (pág 192)

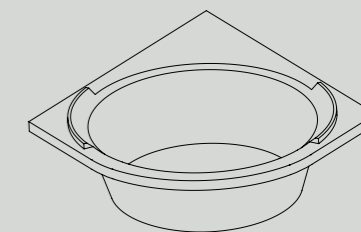

Características:
Features / Caractéristiques:

Bañera encastrada Bravatta / Bravatta recessed bathtub / Baignoire encastrée Bravatta

Medidas / Dimensions / Dimensions

150 x 150 cm

Bañera:
Bathtub / Baignoire:



Blanco

Bañera Bravatta sin hidromasaje Bravatta bathtub without hydromassage / Baignoire Bravatta sans hydromassage	550 €
Bañera Bravatta con estructura sin hidromasaje Bravatta bathtub, structure without hydromassage / Baignoire Bravatta, structure sans hydromassage	725 €
Foco subacuático / Underwater light / Focus sous-marin	+250 €
Cromoterapia / Chromotherapy / Chromothérapie	+430 €

Bañera con hidromasaje:
Hydromassage bathtub / Baignoire avec hydromassage:



Blanco

Sistema Neumático Free System	1.175 €
Sistemas Electrónicos & extras Control System	1.400 €
Air System	1.400 €
Control + Air System	2.200 €
Extras Foco subacuático / Underwater light / Focus sous-marin	+250 €
Cromoterapia / Chromotherapy / Chromothérapie	+435 €
Calefacción / Heating / Chauffage	+250 €
Desinfección / Disinfection / Désinfection	+280 €
Sistemas Elite Elite System	3.050 €
Elite + Air System	3.600 €

Complementos:
Accessories / Accessoires:

Faldón Acrílico Frontal / Acrylic front gable / Gâble avant acrylique	260 €
---	-------

Condiciones especiales
Special conditions / Conditions spéciales:

Sistemas electrónicos y elite incluyen desagüe automático
Electronic & elite systems include automatic drain / Les systèmes électroniques et elite incluent le vidage automatique

Desagüe automático y sifón 80 cm / Automatic drain & siphon / Vidange automatique et siphon	49 €
Válvula click-clack + sifón / Click-clap valve + siphon / Click-Clack + Siphon	55 €

Outdoor

Si hay algo aún mejor que un momento de wellness, es un momento wellness en un espacio especial y emotivo.

Nuestros modelos outdoor te permiten vivir esta experiencia única, disfrutando de un relajante baño bajo el sol o, porque no, bajo las estrellas.

If there is still something better than a moment of wellness, then is it a moment of wellness in a special and emotive space.

Our outdoor models allow you to live this unique experience, enjoying a relaxing bath in the sun or, even, under the stars.

S'il y a bien quelque chose de mieux qu'un moment wellness, c'est un moment wellness dans un espace spécial et émouvant.

Nos modèles outdoor vous permettent de vivre cette expérience unique, tout en profitant d'un bain relaxant sous le soleil ou pourquoi pas, sous les étoiles.

Bañeras
outdoor

Clay

Clay ofrece la experiencia de relax completa, ya que a sus formas curvas, que aportan una comodidad sin parangón, se une la cualidad única de poder disfrutarla en el exterior.

Se puede completar con una amplia variedad de elementos de hidromasaje para crear experiencias todavía más especiales.

Clay offers a completely relaxing experience, since its curved shape provides an incomparable relaxing experience, which joins with unique quality of being able to be enjoyed outside.

It is possible to complement a wide variety

of jacuzzi elements to create extra special experiences.

Clay vous offre une expérience de détente complète grâce à ses formes incurvées qui apportent un confort sans précédent, s'ajoute à ceci la qualité unique de pouvoir en profiter à l'extérieur.

Elle peut s'accompagner d'une large variété d'éléments d'hydromassage pour créer des expériences toujours plus spéciales.

maion erspele storiosam ex expe ma.



Características:
Features / Caractéristiques:

Bañera Clay plancha de exterior / Clay outdoor bathtub / Baignoire extérieur Clay

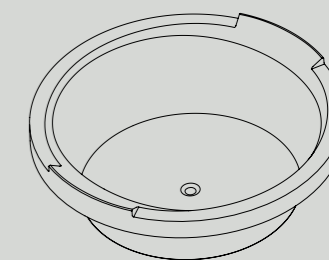

Medidas / Dimensions / Dimensions

Ø 170 cm

Bañera:
Bathtub / Baignoire:

	Encastre	Exenta
Bañera Clay sin hidromasaje Clay bathtub without hydromassage / Baignoire Clay sans hydromassage	1.490 €	-
Bañera Clay con estructura sin hidromasaje Clay bathtub with structure without hydromassage / Baignoire Clay avec structure sans hydromassage	1.665 €	2.465 €
Foco subacuático / Underwater light / Focus sous-marin	+250 €	+250 €
Cromoterapia / Chromotherapy / Chromothérapie	+430 €	+430 €

Bañera con hidromasaje:
Hydromassage bathtub / Baignoire avec hydromassage:

	Encastre	Exenta
Sistema Neumático		
Free System	2.190 €	2.990 €
Sistemas Electrónicos & extras		
Control System	2.400 €	3.200 €
Air System	2.400 €	3.200 €
Control + Air System	3.200 €	3.975 €
Extras		
Foco subacuático / Underwater light / Focus sous-marin	+250 €	+250 €
Cromoterapia / Chromotherapy / Chromothérapie	+435 €	+435 €
Calefacción / Heating / Chauffage	+250 €	+250 €
Desinfección / Disinfection / Désinfection	+280 €	+280 €

Condiciones especiales
Special conditions / Conditions spéciales:

Sistemas electrónicos incluyen desagüe automático
Electronic systems include automatic drain / Les systèmes électroniques incluent le vidage automatique

	Encastre	Exenta
Cubierta Tapizada / Upholstered Cover / Housse rembourrée	800 €	800 €
Desagüe automático y sifón 120 cm / Automatic drain & siphon / Vidange automatique et siphon	49 €	49 €
Válvula click-clack + sifón / Click-clap valve + siphon / Click-Clack + Siphon	55 €	55 €

Bañeras
outdoor

Miles

Con el estrés diario y el elevado ritmo de vida del día a día, los momentos de relax y esparcimiento cobran una vital importancia.

Miles está pensado para hacerlo todo más fácil, con su concepto sencillo y sus líneas puras. Lo único que importa es el momento.

With the stresses and fast pace of day-to-day life, relaxing moments and recreation have become of vital importance.

Miles is designed to make this much easier

with its simple concept and pure lines. The only important thing is the moment.

Avec le stress quotidien et le rythme élevé de la vie quotidienne, les moments de détente et de distraction ont une importance vitale.

Miles est conçu pour vous rendre la vie plus facile, avec son design simple et ses lignes épurées. La seule chose qui importe est le moment présent.





Bañera Miles
Kit cascada recta (pág 195)

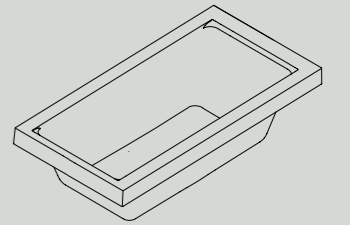

Características:
Features / Caractéristiques:

Bañera Miles plancha de exterior / Miles outdoor bathtub / Baignoire extérieur Miles

Medidas / Dimensions / Dimensions

180 x 90 cm

Bañera:
Bathtub / Baignoire:

	Encastre	Exenta
Bañera Miles sin hidromasaje Miles bathtub without hydromassage / Baignoire Miles sans hydromassage	1.110 €	-
Bañera Miles con estructura sin hidromasaje Miles bathtub with structure without hydromassage / Baignoire Miles avec structure sans hydromassage	1.250 €	2.050 €
Foco subacuático / Underwater light / Focus sous-marin	+250 €	+250 €
Cromoterapia / Chromotherapy / Chromothérapie	+430 €	+430 €

Bañera con hidromasaje:
Hydromassage bathtub / Baignoire avec hydromassage:

	Encastre	Exenta
Sistema Neumático Free System	1.690 €	2.490 €
Sistemas Electrónicos & extras Control System	1.950 €	2.750 €
Air System	1.950 €	2.750 €
Control + Air System	2.800 €	3.600 €
Extras Foco subacuático / Underwater light / Focus sous-marin	+250 €	+250 €
Cromoterapia / Chromotherapy / Chromothérapie	+435 €	+435 €
Calefacción / Heating / Chauffage	+250 €	+250 €
Desinfección / Disinfection / Désinfection	+280 €	+280 €

Condiciones especiales
Special conditions / Conditions spéciales:

Sistemas electrónicos incluyen desagüe automático
Electronic systems include automatic drain / Les systèmes électroniques incluent le vidage automatique

	Encastre	Exenta
Cubierta Tapizada / Upholstered Cover / Housse rembourrée	800 €	800 €
Desagüe automático y sifón 80 cm / Automatic drain & siphon / Vidange automatique et siphon	49 €	49 €
Válvula click-clack + sifón / Click-clap valve + siphon / Click-Clack + Siphon	55 €	55 €

Bañeras
outdoor

Abot

Abot reinterpreta los conceptos clásicos de baños outdoor, con una línea pura que evoca algunos aljibes de la tradición payesa balear.

Sencillez mediterránea que se expresa en una de las formas geométricas más equilibradas: el círculo. Un producto redondo.

Abot reinterprets the classic concept of a bath outdoor, with a pure line evoking images of the traditional wells of the Balearic peasants.

Mediterranean simplicity expressed with one of the most balanced geometric shapes, the circle. A round product.

Abot incarne les designs classiques des salles de bains outdoor, avec des lignes épurées qui rappelle certaines citernes de la tradition paysanne des îles Baléares.

Simplicité méditerranéenne qui s'exprime par le cercle, une des formes géométriques les plus équilibrées. Un produit rond.





Bañera Abot con faldón acrílico
Grifería EGO F02 (pág 192)

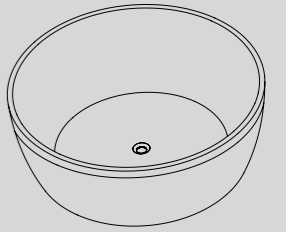

Características:
Features / Caractéristiques:

Bañera Abot plancha de exterior *Abot outdoor bathtub* Abot outdoor bathtub

Medidas / Dimensions / Dimensions

Ø 150 cm

Bañera:
Bathtub / Baignoire:

	Encastre	Exenta
Bañera Abot sin hidromasaje <i>Abot bathtub without hydromassage / Baignoire Abot sans hydromassage</i>	1.325 €	-
Bañera Abot con estructura sin hidromasaje <i>Abot bathtub with structure without hydromassage / Baignoire Abot avec structure sans hydromassage</i>	1.475 €	2.275 €
Foco subacuático / Underwater light / Focus sous-marin	+250 €	+250 €
Cromoterapia / Chromotherapy / Chromothérapie	+430 €	+430 €

Bañera con hidromasaje:
Hydromassage bathtub / Baignoire avec hydromassage:

	Encastre	Exenta
Sistemas Electrónicos & extras		
Air System	1.950 €	-
Extras Foco subacuático / Underwater light / Focus sous-marin	+250 €	+250 €
Cromoterapia / Chromotherapy / Chromothérapie	+435 €	+435 €

Condiciones especiales
Special conditions / Conditions spéciales:

Sistemas electrónicos incluyen desagüe automático
Electronic systems include automatic drain / Les systèmes électroniques incluent le vidage automatique

	Encastre	Exenta
Cubierta Tapizada / Upholstered Cover / Housse rembourrée	800 €	800 €
Desagüe automático y sifón 120 cm / Automatic drain & siphon / Vidange automatique et siphon	49 €	49 €
Válvula click-clack + sifón / Click-clap valve + siphon / Click-Clack + Siphon	55 €	55 €

Spa

Nuestra colección de Spas constituye la mayor apuesta por una auténtica experiencia wellness de b10.

Nuestro sistema más completo, puede montarse tanto en interior como en exterior, y dispone de múltiples opciones de personalización.

Our Spa collection is the best bet for an authentic wellness experience from b10.

Our more comprehensive system, can be installed inside and out, and has multiple options for personalisation available.

Notre collection de spa constitue le plus grand engagement pour une expérience authentique wellness de b10.

Notre système, plus développé, peut être monté aussi bien à l'intérieur qu'à l'extérieur et il dispose de plusieurs options de personnalisation.

Bañeras
Spa

Mallorca

Mallorca es un spa con múltiples opciones de personalización gracias a la variedad de accesorios disponibles.

Tiene capacidad para alojar simultáneamente 7 personas cómodamente, para disfrutar de una experiencia inigualable.

Mallorca is a spa with multiple options for personalisation thanks to the variety of available accessories.

It can comfortably fit four persons who can all enjoy an unparalleled experience.

Mallorca est un spa avec plusieurs options de personnalisation grâce à la variété des accessoires disponibles.

Il peut accueillir jusqu'à 4 personnes simultanément et confortablement et leur permettre de jouir d'une expérience unique.





Características:
Features / Caractéristiques:

Spa Mallorca Spa Mallorca Spa Mallorca

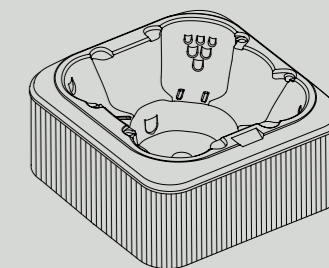

Medidas / Dimensions / Dimensions

228 x 228 cm

Capacidad 1700l / Peso Neto 400Kg

Spa:

	Comfort	Luxe
Spa Mallorca / Mallorca Spa / Mallorca Spa	7.658 €	8.528 €
Cromoterapia / Chromotherapy / Chromothérapie	+ 430 €	+ 430 €
Faldón de madera / Wood gable / Gâble	+ 2.079 €	+ 2.079 €

Sistemas de hidromasaje:
Hydromassage system / Systèmes hydromassage:

	Comfort	Luxe
Equipamiento / Equipment / Équipements		
Maxi Jets	3	3
Poli Jets	5	5
Mini Jets	3	3
Micro Jets	16	16
Inyectores	-	12
Bocas de aspiración	3	3
Reguladores de aire	1	1
Distribuidor de agua	2	2
Foco	SI	SI
Filtro	1	1
Skimmer	1	1
Sistema electrónico antivandálico	SI	SI
Potencia		
Bomba filtración	650 W	650 W
Bomba Masaje	2.000 W	2.000 W
Blower	-	450 W
Calefacción	3.000 W	3.000 W
Foco	2 W	2 W
Consumos estimados / Estimated consumption / Consommation estimée		
Mínimo	2 W	2 W
Máximo	5.652 W	6.102 W

Colores / Colors / Couleurs



Bañeras
Spa

Menorca

Menorca dispone de dos zonas diferenciadas: una orientada a una posición más relajada, a modo de tumbona, para una persona, y otra con dos asientos que permiten disfrutar de su uso hasta a un máximo de tres personas de forma simultánea.

Menorca has two separate spaces. One orientated in a more relaxed position with a lounger for one person and the other with

two seats which allow up to three people to enjoy the experience all at once.

Menorca dispose de deux zones distinctes: une zone, sous forme de chaise longue, destinée à la relaxation, et une autre zone composée de deux sièges, qui permettent de jouir de son utilisation jusqu'à un maximum de 3 personnes simultanément.



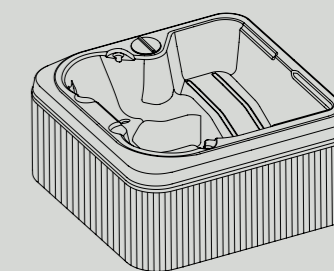

Características:
Features / Caractéristiques:

Spa Menorca Spa Menorca Spa Menorca

Medidas / Dimensions / Dimensions

214 x 214 cm

Capacidad 1200l / Peso Neto 300Kg

Spa:

	Comfort	Luxe
Spa Menorca / Menorca Spa / Menorca Spa	7.080 €	8.151 €
Cromoterapia / Chromotherapy / Chromothérapie	+ 430 €	+ 430 €
Faldón de madera / Wood gable / Gâble	+ 2.079 €	+ 2.079 €

Sistemas de hidromasaje:
Hydromassage system / Systèmes hydromassage:

	Comfort	Luxe
Equipamiento / Equipment / Équipements		
Maxi Jets	3	3
Poli Jets	3	3
Mini Jets	1	1
Micro Jets	15	15
Inyectores	-	14
Bocas de aspiración	2	2
Reguladores de aire	1	1
Distribuidor de agua	1	1
Foco	SI	SI
Filtro	1	1
Skimmer	1	1
Sistema electrónico antivandálico	SI	SI
Potencia		
Bomba filtración	650 W	650 W
Bomba Masaje	2.000 W	2.000 W
Blower	-	450 W
Calefacción	3.000 W	3.000 W
Foco	2 W	2 W
Consumos estimados / Estimated consumption / Consommation estimée		
Mínimo	2 W	2 W
Máximo	5.652 W	6.102 W

Colores / Colors / Couleurs



Bañeras
Spa

Ibiza

Ibiza proporciona un sistema spa indoor/
outdoor, en un formato más reducido para
espacios algo más comedidos.

Sus dos zonas diferenciadas: una orientada a
una posición más relajada para una persona,
y otra con dos asientos, ofrecen todo el
confort de los elementos de los spas b10.

Ibiza provides an indoor/outdoor spa system
in a reduced size for smaller spaces.

Its two separate spaces. One orientated to a

*more relaxed position for one person
and the another with two seats offer all the
comfort of the elements that make up b10 spas.*

Ibiza fournit un système de spa indoor/
outdoor en version réduite pour les espaces
un peu plus petits.

Ses deux zones distinctes : une destinée à la
relaxation pour une personne et une autre
composée de deux sièges qui offre tout le
confort des éléments des spas b10.



Características:
Features / Caractéristiques:

Spa Ibiza Spa Ibiza Spa Ibiza

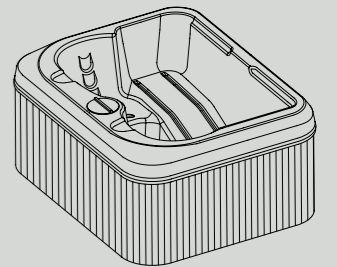

Medidas / Dimensions / Dimensions

214 x 175 cm

Capacidad 1000l / Peso Neto 250Kg

Spa:

	Comfort	Luxe
Spa Ibiza / Ibiza Spa / Ibiza Spa	6.760 €	7.890 €
Cromoterapia / Chromotherapy / Chromothérapie	+ 430 €	+ 430 €
Faldón de madera / Wood gable / Gâble	+ 1.860 €	+ 1.860 €

Sistemas de hidromasaje:
Hydromassage system / Systèmes hydromassage:

	Comfort	Luxe
Equipamiento / Equipment / Équipements		
Maxi Jets	3	3
Poli Jets	3	3
Mini Jets	1	3
Micro Jets	15	15
Inyectores	-	14
Bocas de aspiración	2	2
Reguladores de aire	1	1
Distribuidor de agua	1	1
Foco	SI	SI
Filtro	1	1
Skimmer	1	1
Sistema electrónico antivandálico	SI	SI
Potencia		
Bomba filtración	650 W	650 W
Bomba Masaje	2.000 W	2.000 W
Blower	-	450 W
Calefacción	3.000 W	3.000 W
Foco	2 W	2 W
Consumos estimados / Estimated consumption / Consommation estimée		
Mínimo	2 W	2 W
Máximo	5.652 W	6.102 W

Colores / Colors / Couleurs



Bañeras
Spa

Formentera

Nuestro spa Formentera, igual que la isla que le da nombre, está ideado para el disfrute y la fusión con los elementos y la naturaleza.

Sus dos zonas diferenciadas y su gran variedad de extras y opciones disponibles acaban de cerrar la personalidad de este spa.

Our Formentera spa, just like the island that gives it its name, is ideal for the enjoyment and fusion of the nature and the elements.

Its two separate spaces and great variety of extras and available options round off this spa's personality.

Notre spa Formentera, appelé comme l'île, a été conçu pour prendre du plaisir et fusionner avec les éléments et la nature.

Ses deux zones distinctes et sa grande variété d'options supplémentaires disponibles viennent compléter les caractéristiques de ce spa.



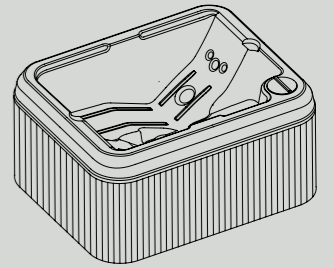

Características:
Features / Caractéristiques:

Spa Formentera Spa Formentera Spa Formentera

Medidas / Dimensions / Dimensions

214 x 175 cm

Capacidad 1000l / Peso Neto 250Kg

Spa:

	Comfort	Luxe
Spa Formentera / Formentera Spa / Formentera Spa	6.660 €	7.645 €
Cromoterapia / Chromotherapy / Chromothérapie	+ 430 €	+ 430 €
Faldón de madera / Wood gable / Gâble	+ 1.860 €	+ 1.860 €

Sistemas de hidromasaje:
Hydromassage system / Systèmes hydromassage:

	Comfort	Luxe
Equipamiento / Equipment / Équipements		
Maxi Jets	2	2
Poli Jets	-	-
Mini Jets	4	4
Micro Jets	8	8
Inyectores	-	28
Bocas de aspiración	2	2
Reguladores de aire	2	2
Distribuidor de agua	-	-
Foco	SI	SI
Filtro	1	1
Skimmer	1	1
Sistema electrónico antivandálico	SI	SI
Potencia		
Bomba filtración	650 W	650 W
Bomba Masaje	2.000 W	2.000 W
Blower	-	450 W
Calefacción	3.000 W	3.000 W
Foco	2 W	2 W
Consumos estimados / Estimated consumption / Consommation estimée		
Mínimo	2 W	2 W
Máximo	5.652 W	6.102 W

Colores / Colors / Couleurs





Summary

1

Solid Surface Exentas

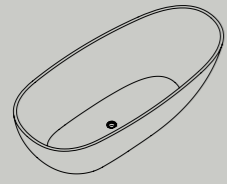

Tay

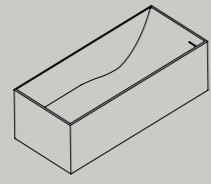

Leo

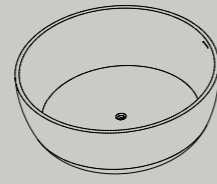

Aral

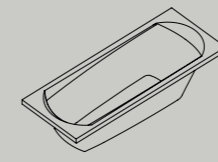

Space

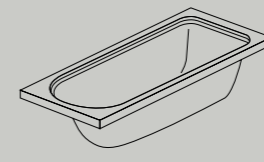

Gb

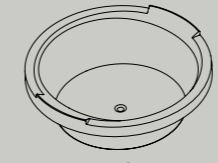

Cimbra

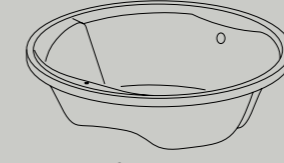

Sharon

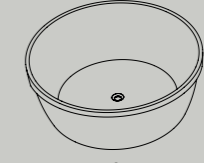

Toba

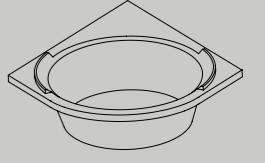

Bravatta

2

Acrílicas Exentas

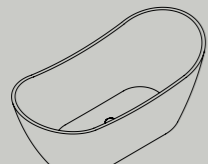

Vela

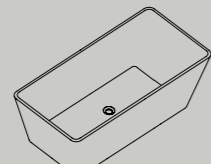

Nor

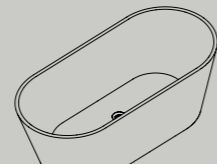

Van

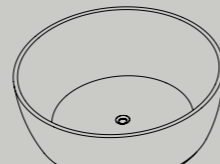

Keta



Época

5

Outdoor

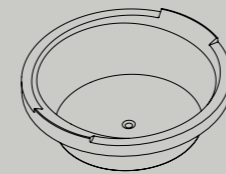

Clay

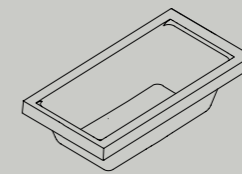

Miles

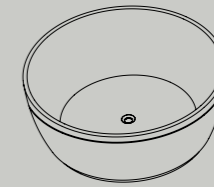

Abot

3

En 2

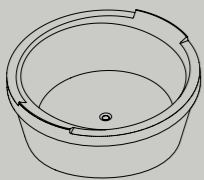

Crab

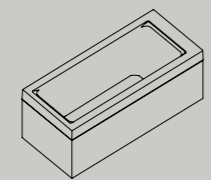

Duke

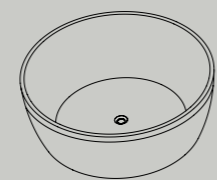

Boat

6

Spa

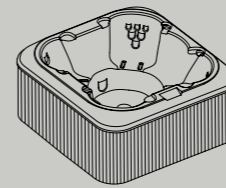

Mallorca

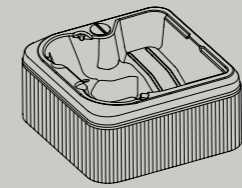

Menorca

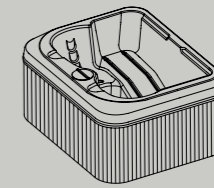

Ibiza

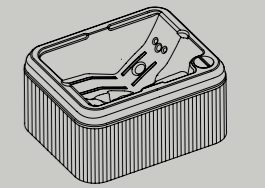

Formentera

4

Encastre

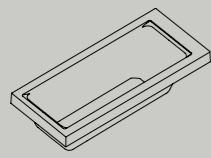

Jazz S

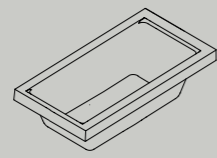

Jazz L

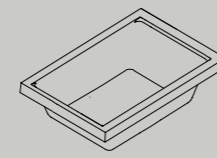

JazzXL

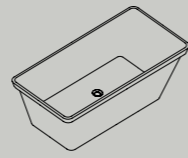

Kube

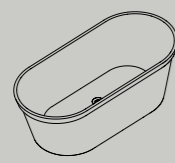

Curve

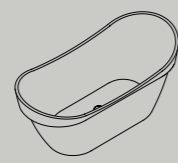

Drop

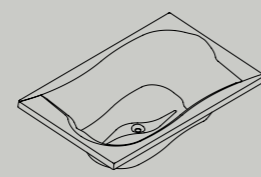

Duet

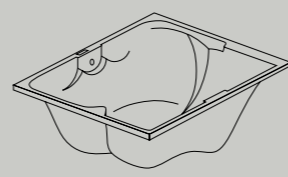

Iman

Technical
Data

Dimensiones
Dimensions

185 x 85 cm

Tay

Hidromasaje
Hydromassage

No disponible *Non available* Non disponible

Colores / Colors / Couleurs

Interior	Exterior		
Blanco solid surface	Blanco	Cacao	Rosa Palo
	Crudo	Hormigón	Verde
	Gris Perla	Antracita	Azul
	Piedra	Negro	

Características

Tech info / Caractéristiques

Net Weight 162 Kg
Capacity (Volume) 330 l

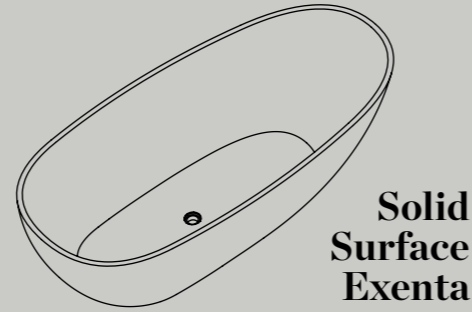

Solid
Surface
Exenta

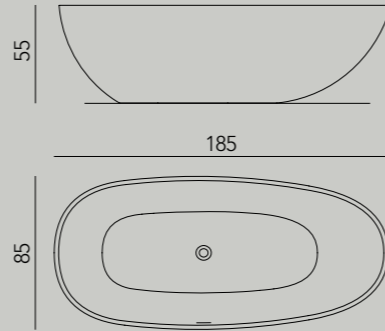

Dimensiones
Dimensions

Ø 150 cm

Aral

Hidromasaje
Hydromassage

No disponible *Non available* Non disponible

Colores / Colors / Couleurs

Interior	Exterior		
Blanco solid surface	Blanco	Cacao	Rosa Palo
	Crudo	Hormigón	Verde
	Gris Perla	Antracita	Azul
	Piedra	Negro	

Características

Tech info / Caractéristiques

Net Weight 264 Kg
Capacity (Volume) 450 l

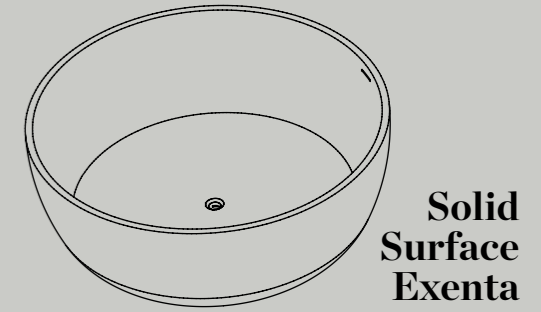

Solid
Surface
Exenta

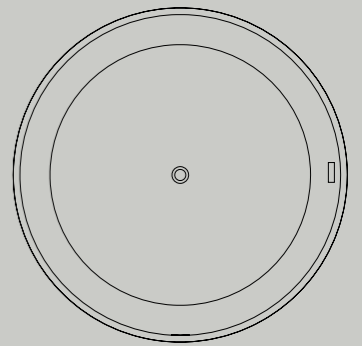
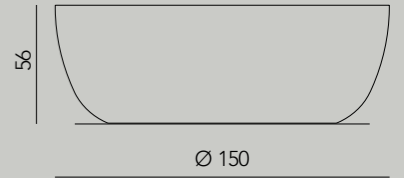

Dimensiones
Dimensions

170 x 72 cm

Leo

Hidromasaje
Hydromassage

No disponible *Non available* Non disponible

Colores / Colors / Couleurs

Interior	Exterior		
Blanco solid surface	Blanco	Cacao	Rosa Palo
	Crudo	Hormigón	Verde
	Gris Perla	Antracita	Azul
	Piedra	Negro	

Características

Tech info / Caractéristiques

Net Weight 197 Kg
Capacity (Volume) 300 l

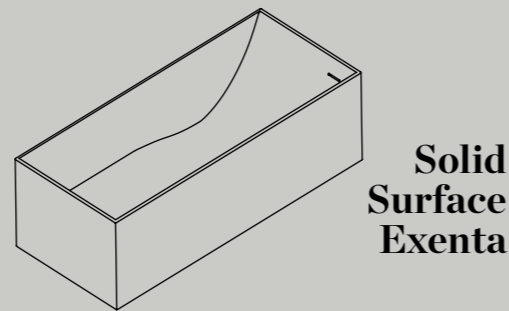

Solid
Surface
Exenta

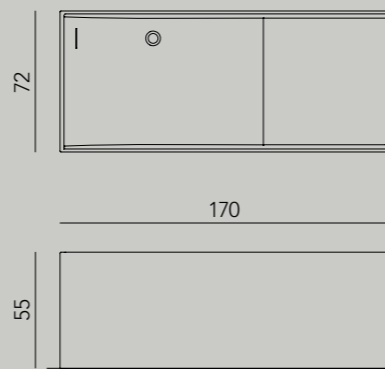

Dimensiones
Dimensions

170 x 80 cm

Vela

Hidromasaje
Hydromassage

Air system

8 Jets

-

6 Jets Dors.

-

24 Inyectores

●

Colores / Colors / Couleurs

Interior	Exterior		
Blanco	Blanco	Cacao	Rosa Palo
	Crudo	Hormigón	Verde
	Gris Perla	Antracita	Azul
	Piedra	Negro	

Características

Tech info / Caractéristiques

Net Weight 38 Kg
Capacity (Volume) 250 l



Acrílicas
Exentas

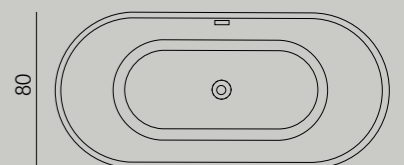
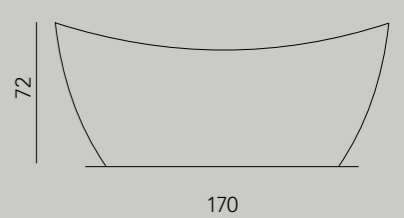

Dimensiones
Dimensions

170 x 80 cm

Nor

Hidromasaje
Hydromassage

Air system	8 Jets -	6 Jets Dors. -	24 Inyectores ●
------------	-------------	-------------------	--------------------

Colores / Colors / Couleurs

Interior	Exterior		
Blanco	Blanco	Cacao	Rosa Palo
	Crudo	Hormigón	Verde
	Gris Perla	Antracita	Azul
	Piedra	Negro	

Características
Tech info / Caractéristiques

Net Weight 49 Kg
Capacity (Volume) 260 l



**Acrílicas
Exentas**

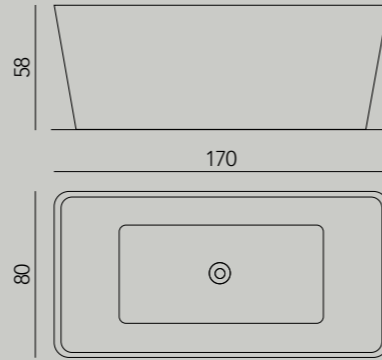

Dimensiones
Dimensions

Ø 150 cm

Keta

Hidromasaje
Hydromassage

Air system	8 Jets -	6 Jets Dors. -	24 Inyectores ●
------------	-------------	-------------------	--------------------

Colores / Colors / Couleurs

Interior	Exterior		
Blanco	Blanco	Cacao	Rosa Palo
	Crudo	Hormigón	Verde
	Gris Perla	Antracita	Azul
	Piedra	Negro	

Características
Tech info / Caractéristiques

Net Weight 45 Kg
Capacity (Volume) 480 l

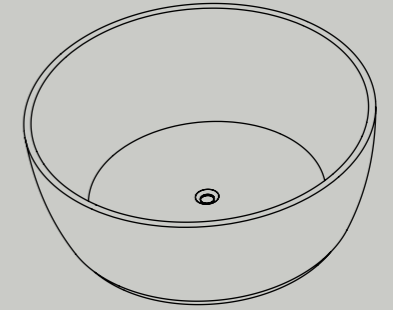

**Acrílicas
Exentas**

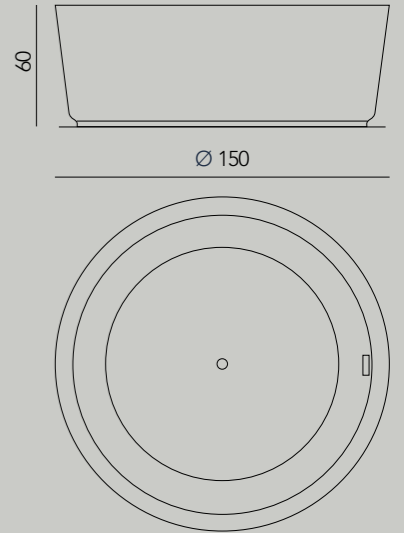

Dimensiones
Dimensions

150 x 75 / 170 x 80 cm

Van

Hidromasaje
Hydromassage

Air system	8 Jets -	6 Jets Dors. -	24 Inyectores ●
------------	-------------	-------------------	--------------------

Colores / Colors / Couleurs

Interior	Exterior		
Blanco	Blanco	Cacao	Rosa Palo
	Crudo	Hormigón	Verde
	Gris Perla	Antracita	Azul
	Piedra	Negro	

Características
Tech info / Caractéristiques

Net Weight 36 / 37 Kg
Capacity (Volume) 240 / 270 l

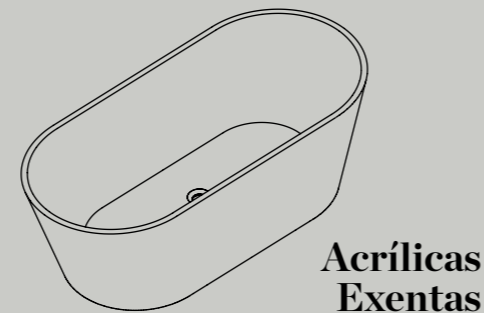

**Acrílicas
Exentas**

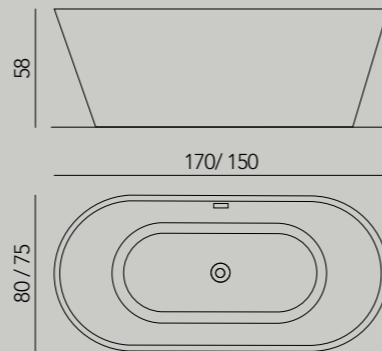

Dimensiones
Dimensions

170 x 80 cm

Epoca

Hidromasaje
Hydromassage

No disponible *Non available* Non disponible

Colores / Colors / Couleurs

Interior	Exterior		
Blanco	Blanco	Cacao	Rosa Palo
	Crudo	Hormigón	Verde
	Gris Perla	Antracita	Azul
	Piedra	Negro	

Características
Tech info / Caractéristiques

Net Weight 96 Kg
Capacity (Volume) 180 l



**Acrílicas
Exentas**

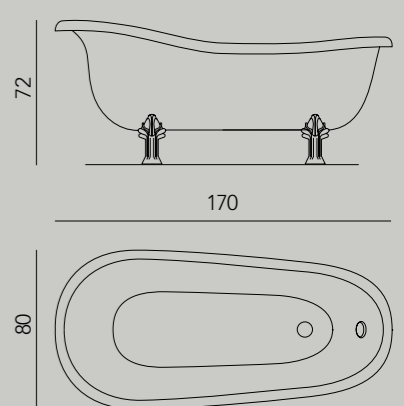

Dimensiones
Dimensions

Ø 170 cm

Crab

Hidromasaje
Hydromassage

	8 Jets	6 Jets Dors.	24 Inyectores
Free system	●	-	-
Air system	-	-	●
Control system	●	-	-
Control + Air system	●	-	●

Colores / Colors / Couleurs

Interior	Exterior		
Blanco	Blanco	Cacao	Rosa Palo
	Crudo	Hormigón	Verde
	Gris Perla	Antracita	Azul
	Piedra	Negro	

Características
Tech info / Caractéristiques

Net Weight 48 Kg
Capacity (Volume) 300 l

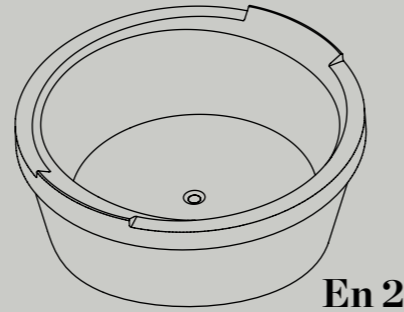

En 2

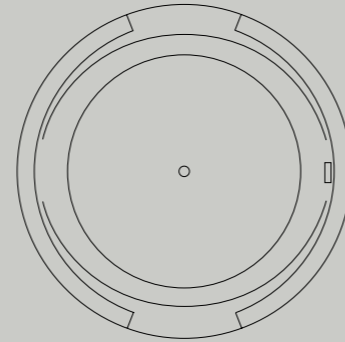
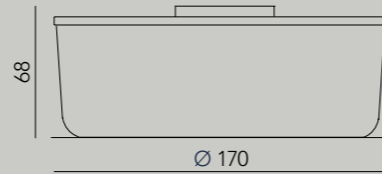

Dimensiones
Dimensions

Ø 150 cm

Boat

Hidromasaje
Hydromassage

	8 Jets	6 Jets Dors.	24 Inyectores
Air system	-	-	●

Colores / Colors / Couleurs

Interior	Exterior		
Blanco	Blanco	Cacao	Rosa Palo
	Crudo	Hormigón	Verde
	Gris Perla	Antracita	Azul
	Piedra	Negro	

Características
Tech info / Caractéristiques

Net Weight 44 Kg
Capacity (Volume) 380 l

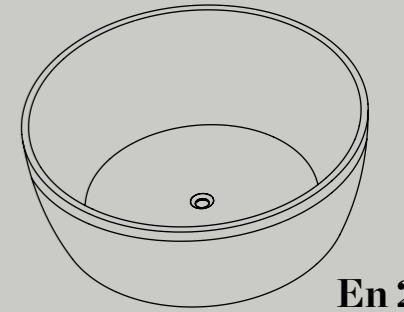

En 2

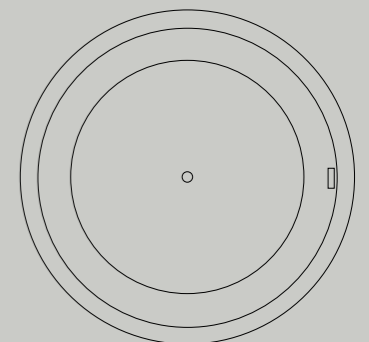
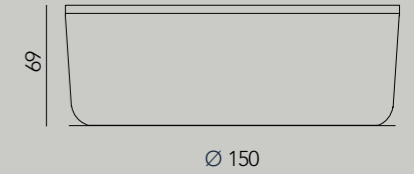

Dimensiones
Dimensions

180 x 90 cm

Duke

Hidromasaje
Hydromassage

	8 Jets	6 Jets Dors.	24 Inyectores
Free system	●	-	-
Air system	-	-	●
Control system	●	-	-
Control + Air system	●	-	●
Elite system	●	●	-
Elite + Air system	●	●	●

Colores / Colors / Couleurs

Interior	Exterior		
Blanco	Blanco	Cacao	Rosa Palo
	Crudo	Hormigón	Verde
	Gris Perla	Antracita	Azul
	Piedra	Negro	

Características
Tech info / Caractéristiques

Net Weight 41 Kg
Capacity (Volume) 290 l

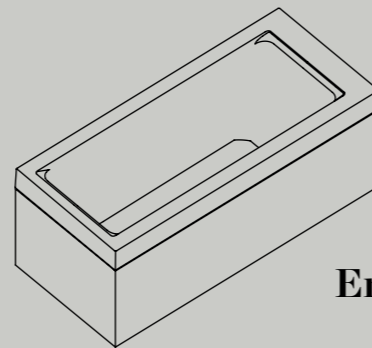

En 2

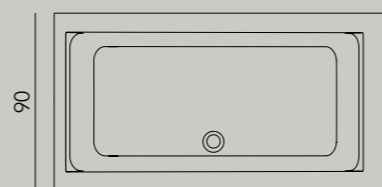
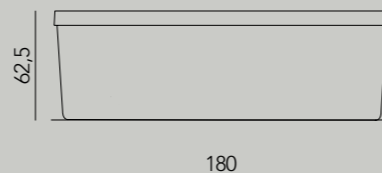

Dimensiones 140 - 150 - 160 - 170 x 70 cm
Dimensions 150 x 80 cm
160 - 170 x 75 cm

Jazz S

Hidromasaje
Hydromassage

	6 Jets	6 Jets Dors.	24 Inyectores
Free system	●	-	-
Air system	-	-	●
Control system	●	-	-
Control + Air system	●	-	●

Colores / Colors / Couleurs

Interior	Exterior (Faldón extra opcional)		
Blanco	Acrílico	Fresno	Roble
	Ceniza	Wengué	Nogal

Características
Tech info / Caractéristiques

Net Weight 21 / 25 Kg
Capacity (Volume) 225 / 240 l

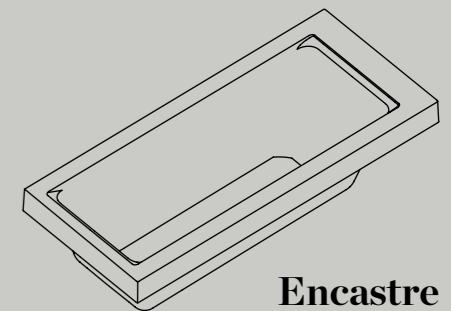

Encastre

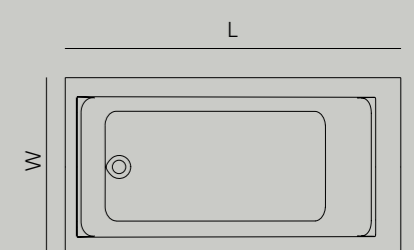
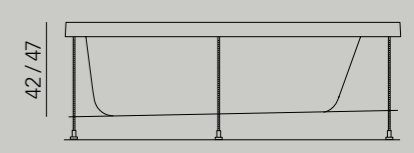

(Length x Width)

Dimensiones 170* - 180 x 80 cm
Dimensions 180 x 90 cm

Jazz L

Hidromasaje
Hydromassage

	6* / 8 Jets	6 Jets Dors.	24 Inyectores
Free system	●	-	-
Air system	-	-	●
Control system	●	-	-
Control + Air system	●	-	●
Elite system	●	●	-
Elite + Air system	●	●	●

Colores / Colors / Couleurs

Interior	Exterior (Faldón extra opcional)		
Blanco	Acrílico	Fresno	Roble
	Ceniza	Wengué	Nogal

Características
Tech info / Caractéristiques

Net Weight 26 / 33 Kg
Capacity (Volume) 240 / 340 l

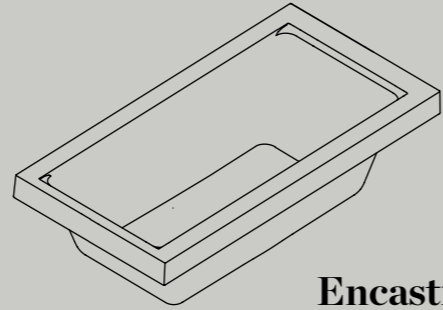

Encastre

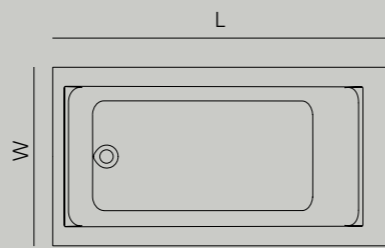
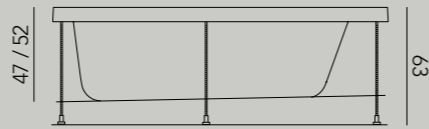

(Length x Width)

Dimensiones 170 x 80 cm
Dimensions

Kube

Hidromasaje
Hydromassage

	8 Jets	6 Jets Dors.	24 Inyectores
Free system	●	-	-
Air system	-	-	●
Control system	●	-	-
Control + Air system	●	-	●

Colores / Colors / Couleurs

Interior	Exterior
Blanco	No disponible

Características
Tech info / Caractéristiques

Net Weight 36 Kg
Capacity (Volume) 450 l

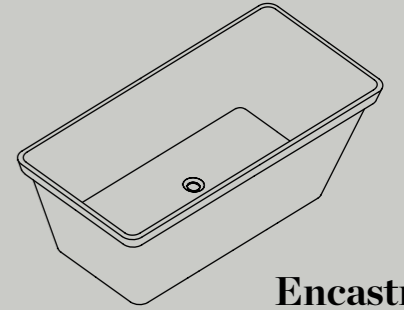

Encastre

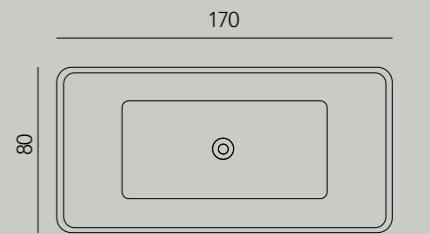
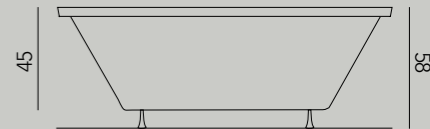

Dimensiones 200 x 120 cm
Dimensions

200 x 120 cm

Jazz XL

Hidromasaje
Hydromassage

	8 Jets	6 Jets Dors.	24 Inyectores
Free system	●	-	-
Air system	-	-	●
Control system	●	-	-
Control + Air system	●	-	●
Elite system	●	●	-
Elite + Air system	●	●	●

Colores / Colors / Couleurs

Interior	Exterior (Faldón extra opcional)		
Blanco	Ceniza	Wengué	Nogal
	Fresno	Roble	

Características
Tech info / Caractéristiques

Net Weight 34 Kg
Capacity (Volume) 450 l

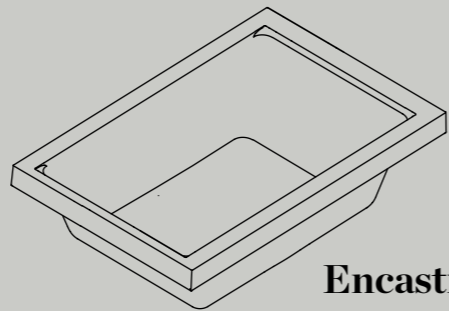

Encastre

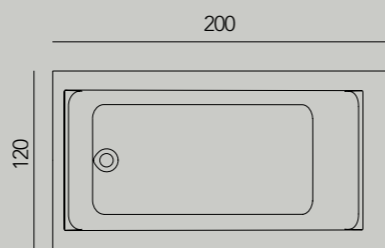
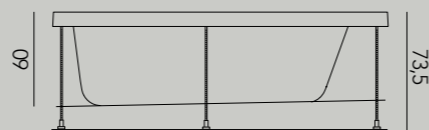

Dimensiones 150 x 75 cm
Dimensions 170 x 80 cm

Curve

Hidromasaje
Hydromassage

	6 / 8* Jets	6 Jets Dors.	24 Inyectores
Free system	●	-	-
Air system	-	-	●
Control system	●	-	-
Control + Air system	●	-	●

Colores / Colors / Couleurs

Interior	Exterior
Blanco	No disponible

Características
Tech info / Caractéristiques

Net Weight 29 / 32 Kg
Capacity (Volume) 240 / 270 l

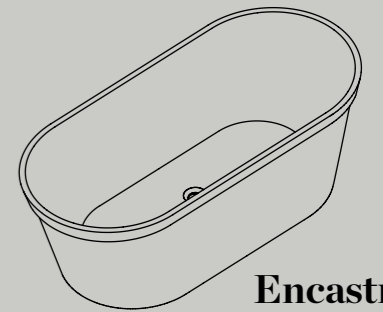

Encastre

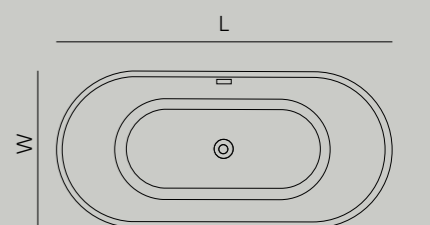
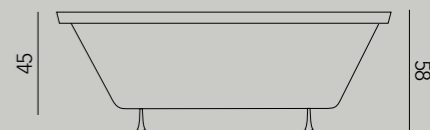

(Length x Width)

Dimensiones
Dimensions

170 x 80 cm

Drop

Hidromasaje
Hydromassage

	8 Jets	6 Jets Dors.	24 Inyectores
Free system	●	-	-
Air system	-	-	●
Control system	●	-	-
Control + Air system	●	-	●

Colores / Colors / Couleurs

Interior	Exterior
Blanco	No disponible

Características
Tech info / Caractéristiques

Net Weight 35 Kg
Capacity (Volume) 250 l

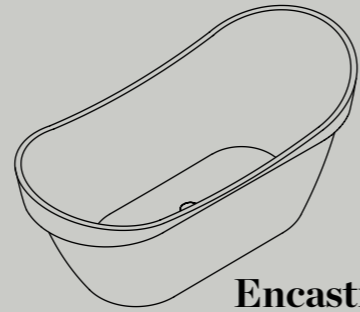

Encastre

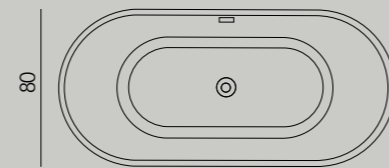
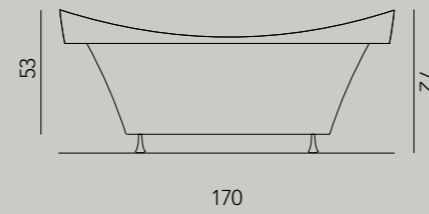

Dimensiones
Dimensions

190 x 155 cm

Iman

Hidromasaje
Hydromassage

	8 Jets	6 Jets Dors.	24 Inyectores
Free system	●	-	-
Air system	-	-	●
Control system	●	-	-
Control + Air system	●	-	●
Elite system	●	●	-
Elite + Air system	●	●	●

Colores / Colors / Couleurs

Interior	Exterior (Faldón extra opcional)		
Blanco	Ceniza	Wengué	Nogal
	Fresno	Roble	

Características
Tech info / Caractéristiques

Net Weight 45 Kg
Capacity (Volume) 470 l

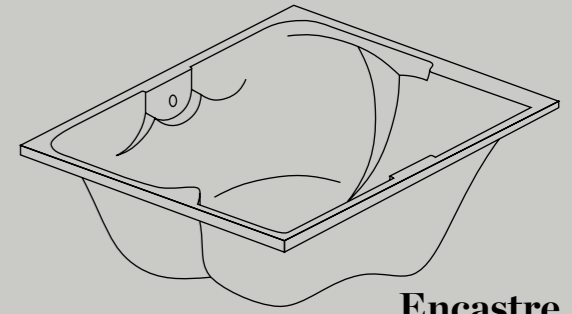

Encastre

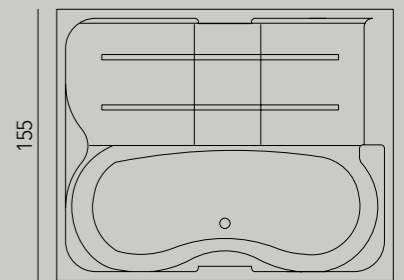
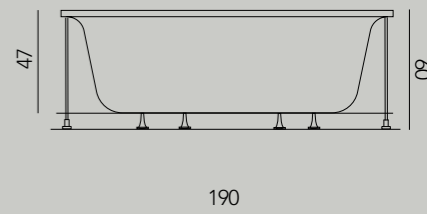

Dimensiones
Dimensions

180 x 110 cm

Duet

Hidromasaje
Hydromassage

	8 Jets	6 Jets Dors.	24 Inyectores
Free system	●	-	-
Air system	-	-	●
Control system	●	-	-
Control + Air system	●	-	●
Elite system	●	●	-
Elite + Air system	●	●	●

Colores / Colors / Couleurs

Interior	Exterior (Faldón extra opcional)		
Blanco	Acrílico	Fresno	Roble
	Ceniza	Wengué	Nogal

Características
Tech info / Caractéristiques

Net Weight 35 Kg
Capacity (Volume) 280 l

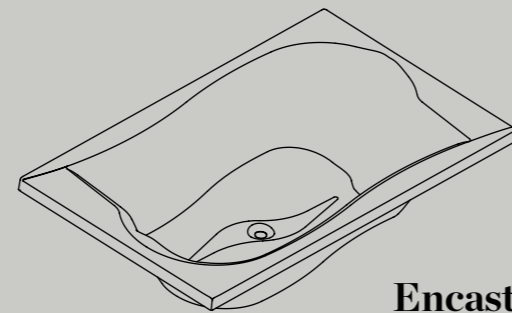

Encastre

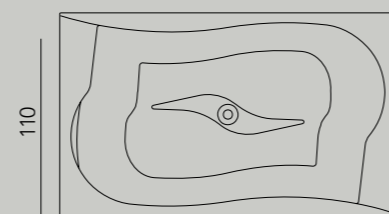
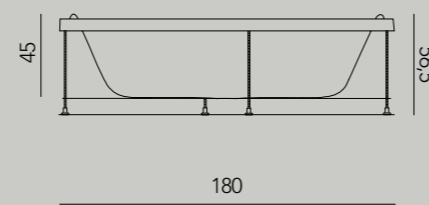

Dimensiones
Dimensions

160 - 170 x 70 cm

Space

Hidromasaje
Hydromassage

	6 Jets	6 Jets Dors.	24 Inyectores
Free system	●	-	-
Air system	-	-	●
Control system	●	-	-
Control + Air system	●	-	●

Colores / Colors / Couleurs

Interior	Exterior (Faldón extra opcional)		
Blanco	Acrílico	Fresno	Roble
	Ceniza	Wengué	Nogal

Características
Tech info / Caractéristiques

Net Weight 23 / 24 Kg
Capacity (Volume) 170 / 190 l

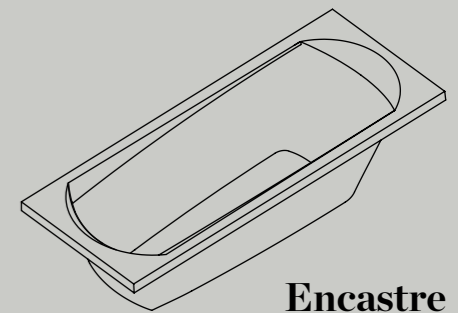

Encastre

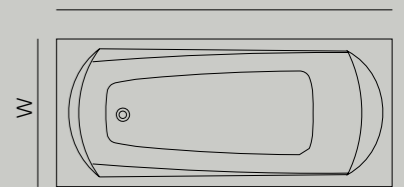
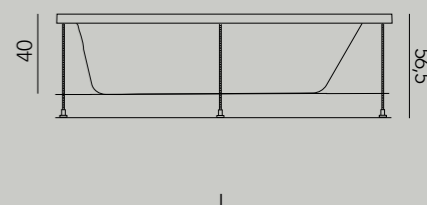

(Length x Width)

Dimensiones
Dimensions

140 - 150 - 160 - 170 x 70 cm

Gb

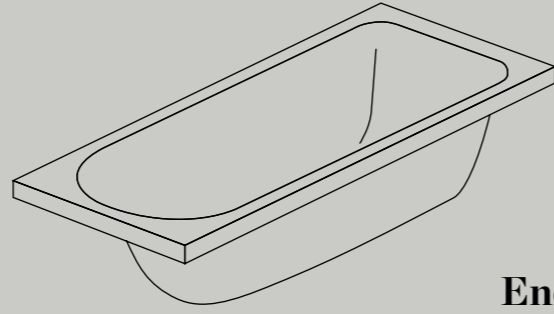

Encastre

Hidromasaje
Hydromassage

	6 Jets	6 Jets Dors.	24 Inyectores
Free system	●	-	-
Air system	-	-	●
Control system	●	-	-
Control + Air system	●	-	●

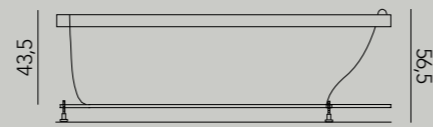

L

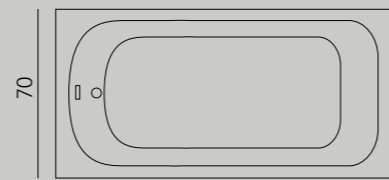

(Length x Width)

Colores / Colors / Couleurs

Interior	Exterior (Faldón extra opcional)		
Blanco	Acrílico	Fresno	Roble
	Ceniza	Wengué	Nogal

Características

Tech info / Caractéristiques

Net Weight 18 / 23 Kg
Capacity (Volume) 130 / 175 l

Dimensiones
Dimensions

Ø 160 cm

Sharon

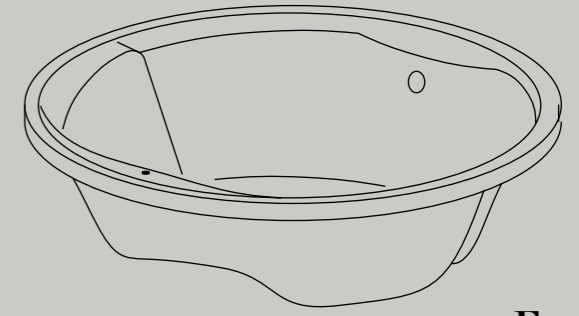

Encastre

Hidromasaje
Hydromassage

	8 Jets	6 Jets Dors.	24 Inyectores
Free system	●	-	-
Air system	-	-	●
Control system	●	-	-
Control + Air system	●	-	●
Elite system	●	●	-
Elite + Air system	●	●	●

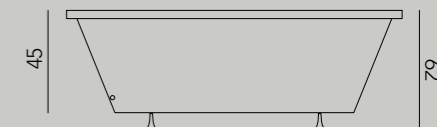

Ø 160

Colores / Colors / Couleurs

Interior	Exterior
Blanco	No disponible

Características

Tech info / Caractéristiques

Net Weight 40 Kg
Capacity (Volume) 300 l

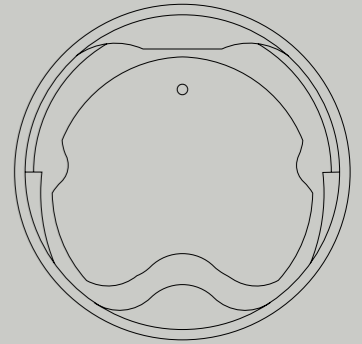

Dimensiones
Dimensions

Ø 170 cm

Cimbra

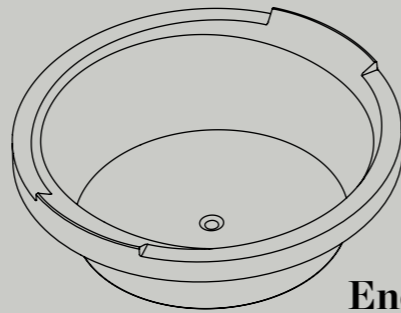

Encastre

Hidromasaje
Hydromassage

	8 Jets	6 Jets Dors.	24 Inyectores
Free system	●	-	-
Air system	-	-	●
Control system	●	-	-
Control + Air system	●	-	●
Elite system	●	●	-
Elite + Air system	●	●	●



Ø 170

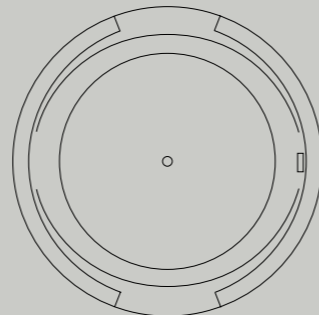

Colores / Colors / Couleurs

Interior	Exterior
Blanco	No disponible

Características

Tech info / Caractéristiques

Net Weight 40 Kg
Capacity (Volume) 320 l

Dimensiones
Dimensions

Ø 150 cm

Toba

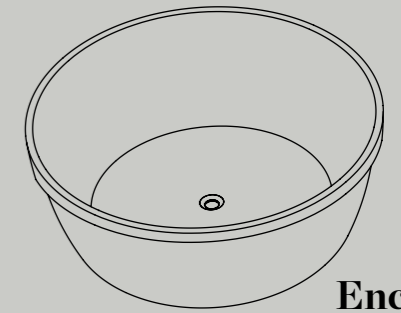

Encastre

Hidromasaje
Hydromassage

	8 Jets	6 Jets Dors.	24 Inyectores
Free system	●	-	-
Air system	-	-	●
Control system	●	-	-
Control + Air system	●	-	●

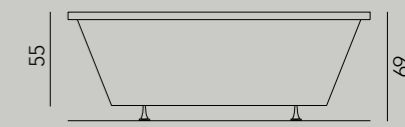

Ø 150

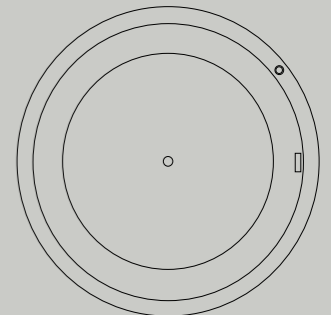

Colores / Colors / Couleurs

Interior	Exterior
Blanco	No disponible

Características

Tech info / Caractéristiques

Net Weight 37 Kg
Capacity (Volume) 380 l

Dimensiones
Dimensions

150 x 150 cm

Bravatta

Hidromasaje
Hydromassage

	8 Jets	6 Jets Dors.	24 Inyectores
Free system	●	-	-
Air system	-	-	●
Control system	●	-	-
Control + Air system	●	-	●
Elite system	●	●	-
Elite + Air system	●	●	●

Colores / Colors / Couleurs

Interior	Exterior (Faldón extra opcional)
Blanco	Acrílico

Características
Tech info / Caractéristiques

Net Weight 37 Kg
Capacity (Volume) 350 l

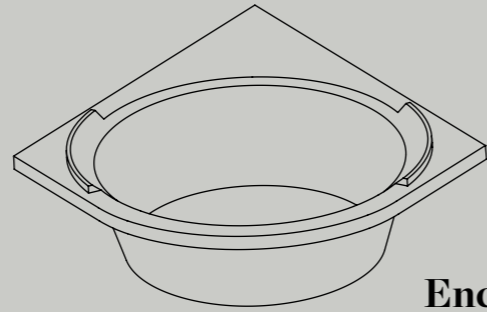

Encastre

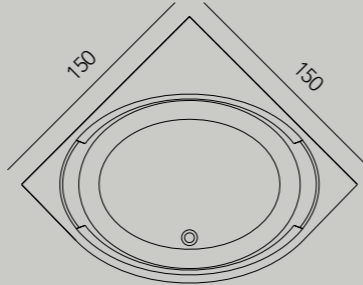
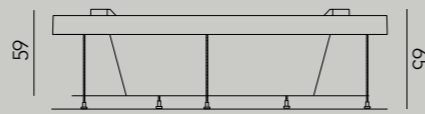

Dimensiones
Dimensions

180 x 90 cm

Miles

Hidromasaje
Hydromassage

	8 Jets	6 Jets Dors.	24 Inyectores
Free system	●	-	-
Air system	-	-	●
Control system	●	-	-
Control + Air system	●	-	●

Colores / Colors / Couleurs

Interior	Exterior (Faldón extra opcional)		
Blanco	Acrílico	Fresno	Roble
	Ceniza	Wengué	Nogal

Características
Tech info / Caractéristiques

Net Weight 33 Kg
Capacity (Volume) 290 l

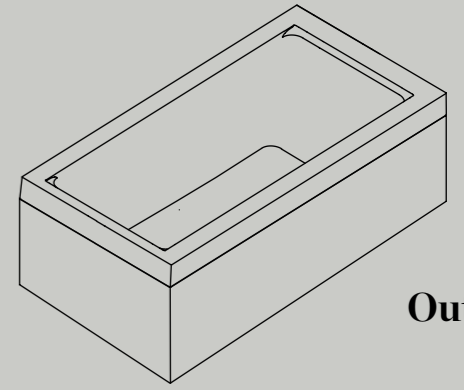

Outdoor

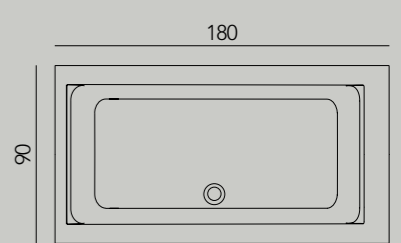
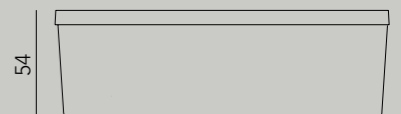

Dimensiones
Dimensions

Ø 170 cm

Clay

Hidromasaje
Hydromassage

	8 Jets	6 Jets Dors.	24 Inyectores
Free system	●	-	-
Air system	-	-	●
Control system	●	-	-
Control + Air system	●	-	●

Colores / Colors / Couleurs

Interior	Exterior (Faldón extra opcional)		
Blanco	Acrílico	Fresno	Roble
	Ceniza	Wengué	Nogal

Características
Tech info / Caractéristiques

Net Weight 40 Kg
Capacity (Volume) 300 l

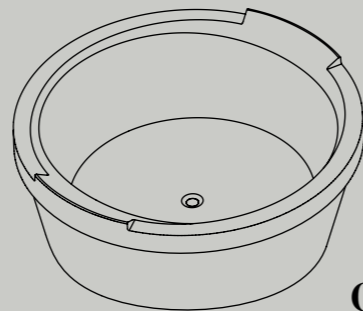

Outdoor

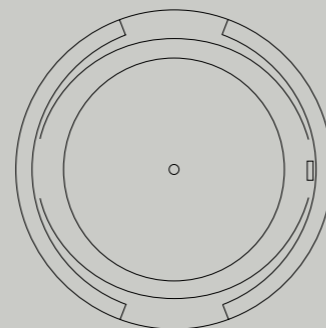
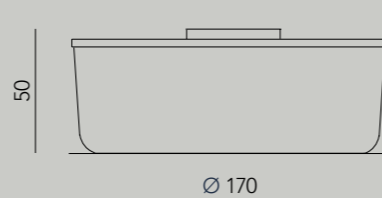

Dimensiones
Dimensions

Ø 150 cm

Abot

Hidromasaje
Hydromassage

	8 Jets	6 Jets Dors.	24 Inyectores
Air system	-	-	●

Colores / Colors / Couleurs

Interior	Exterior (Faldón extra opcional)		
Blanco	Acrílico	Fresno	Roble
	Ceniza	Wengué	Nogal

Características
Tech info / Caractéristiques

Net Weight 37 Kg
Capacity (Volume) 380 l

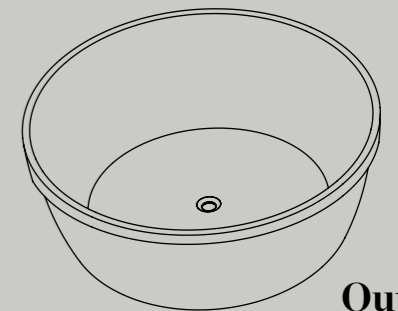

Outdoor

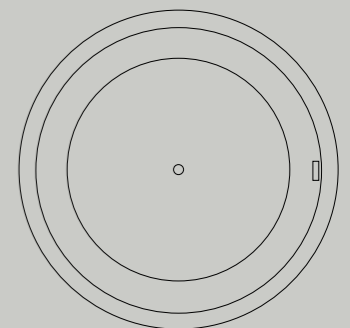
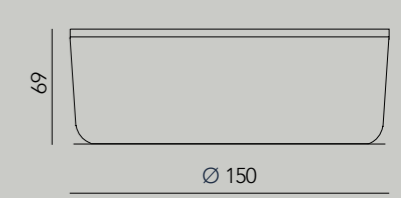

Dimensiones
Dimensions

228 x 228 cm

Mallorca

Hidromasaje
Hydromassage

	Confort	Luxe
Maxi Jets / Poli Jets / Mini Jets / Micro Jets	3 / 5 / 3 / 16	3 / 5 / 3 / 16
Inyectores	-	12
Bocas de aspiración	3	3
Reguladores de aire / Distribuidor de agua	1 / 2	1 / 2
Foco	SI	SI
Filtro	1	1
Skimmer	1	1
Sistema electrónico antivandálico	SI	SI

Colores / Colors / Couleurs

Interior	Exterior
Azul Granito	Mueble madera para exterior
Azul Mármol	(opcional)
Blanco Perla	

Características
Tech info / Caractéristiques

Net Weight 400 Kg
Capacity (Volume) 1.700 l

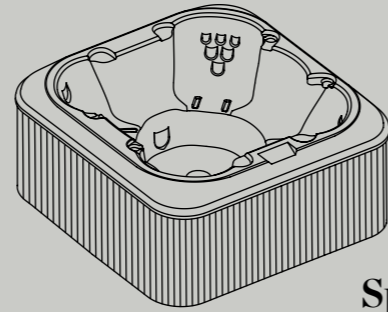

Spa

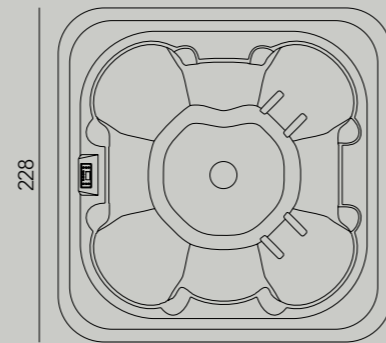
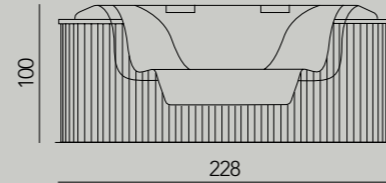

Dimensiones
Dimensions

214 x 175 cm

Ibiza

Hidromasaje
Hydromassage

	Confort	Luxe
Maxi Jets / Poli Jets / Mini Jets / Micro Jets	3 / 3 / 1 / 15	3 / 3 / 1 / 15
Inyectores	-	14
Bocas de aspiración	2	2
Reguladores de aire / Distribuidor de agua	1 / 1	1 / 1
Foco	SI	SI
Filtro	1	1
Skimmer	1	1
Sistema electrónico antivandálico	SI	SI

Colores / Colors / Couleurs

Interior	Exterior
Azul Granito	Mueble madera para exterior
Azul Mármol	(opcional)
Blanco Perla	

Características
Tech info / Caractéristiques

Net Weight 250 Kg
Capacity (Volume) 1.000 l

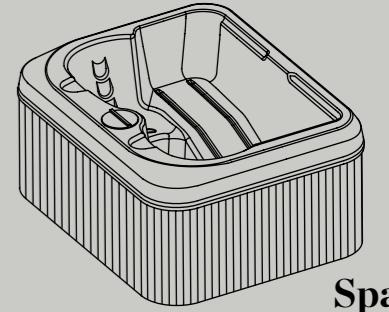

Spa

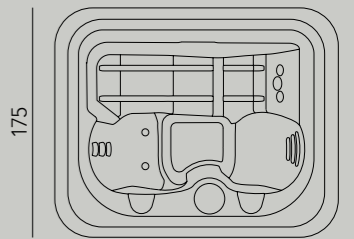
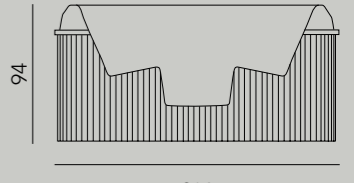

Dimensiones
Dimensions

214 x 214 cm

Menorca

Hidromasaje
Hydromassage

	Confort	Luxe
Maxi Jets / Poli Jets / Mini Jets / Micro Jets	3 / 3 / 1 / 15	3 / 3 / 1 / 15
Inyectores	-	14
Bocas de aspiración	2	2
Reguladores de aire / Distribuidor de agua	1 / 1	1 / 1
Foco	SI	SI
Filtro	1	1
Skimmer	1	1
Sistema electrónico antivandálico	SI	SI

Colores / Colors / Couleurs

Interior	Exterior
Azul Granito	Mueble madera para exterior
Azul Mármol	(opcional)
Blanco Perla	

Características
Tech info / Caractéristiques

Net Weight 300 Kg
Capacity (Volume) 1.200 l

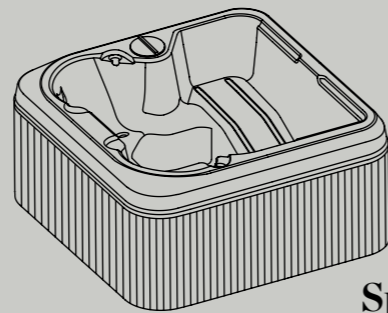

Spa

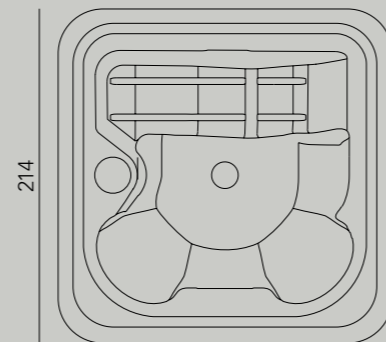
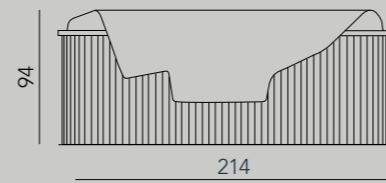

Dimensiones
Dimensions

214 x 175 cm

Formentera

Hidromasaje
Hydromassage

	Confort	Luxe
Maxi Jets / Poli Jets / Mini Jets / Micro Jets	2 / - / 4 / 8	2 / - / 4 / 8
Inyectores	-	28
Bocas de aspiración	2	2
Reguladores de aire / Distribuidor de agua	2 / -	2 / -
Foco	SI	SI
Filtro	1	1
Skimmer	1	1
Sistema electrónico antivandálico	SI	SI

Colores / Colors / Couleurs

Interior	Exterior
Azul Granito	Mueble madera para exterior
Azul Mármol	(opcional)
Blanco Perla	

Características
Tech info / Caractéristiques

Net Weight 250 Kg
Capacity (Volume) 1.000 l

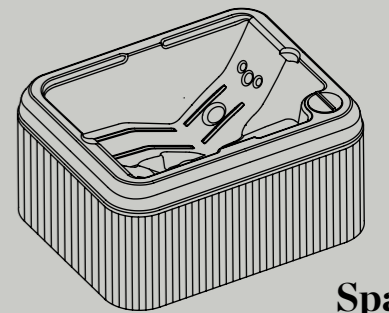

Spa

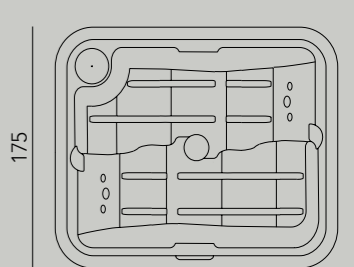
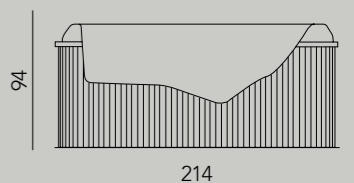

bathtubs
Finishings

El Solid Surface es un material mineral de alta durabilidad, baja porosidad y atractiva estética.

Solid Surface is a mineral-based material with high durability, low porosity and an attractive appearance.

Le Solid Surface est une matière minérale de grande durabilité, faible porosité et esthétique plaisante.

CARACTERÍSTICAS / CHARACTERISTICS / CARACTÉRISTIQUES

- Resina de poliéster ortofáltica con mezcla de cargas minerales a base de cuarzo y dolomita. *Orthophthalic polyester resin with a mixture of mineral filler of a dolomite and quartz base.* Résine de polyester orthophtalique avec un mélange de charges minérales à base de quartz et de dolomite.
- El mineral aporta durabilidad, resistencia a los rayos ultravioleta y resistencia a la degradación superficial. *The mineral offers durability, resistance to ultra-violet rays and to superficial degradation.* Le minéral lui apporte la durabilité, la résistance aux rayons ultra-violet et la résistance aux dégradations superficielles.
- Ha superado todos los ensayos de laboratorio exigidos en la norma UNE EN 14527, certificados por AIDIMA. *It has passed all laboratory trials demanded by the UNE EN 14527 regulation, and is certified by AIDIMA.* Il a passé tous les tests en laboratoire requis par la norme UNE EN 14527, certifiés par AIDIMA.
- Impermeabilidad. *Impermeability.* Imperméabilité.
- Resistencia a los productos químicos. *Resistance to chemical products.* Résistance aux produits chimiques.
- Inalterabilidad. *Inalterability.* Inaltérabilité.
- Dureza. *Robustness.* Masa.
- Masa. *Mass.* Masse.

DESCRIPCIÓN / DESCRIPTION / DESCRIPTION

El Solid Surface es un material con gran proyección en el diseño de interiores y exteriores. Se obtiene principalmente a partir de resinas y cargas minerales, combinando propiedades físicas como durabilidad, resistencia, atoxicidad y fácil reparación junto a estéticas como formas ilimitadas, colores y texturas.

Todas estas características, unido a un aspecto sin juntas y a la posibilidad de impresión de imágenes con tecnologías avanzadas, dejan rienda suelta a la imaginación de diseñadores, decoradores y arquitectos para crear ambientes con estilo y funcionales.

Técnicamente el Solid Surface es una mezcla formada por la polimerización de resinas y monómeros reactivos junto con cargas minerales, pigmentos y aditivos. Las cargas pueden ser muy variadas (mármol, sílice, cuarzo, trihidróxido de aluminio, etc.) y las resinas suelen ser acrílicas o en base poliéster. Por lo tanto se obtienen materiales distintos en cuanto a propiedades.

Para identificar el Solid Surface conviene tener presente que son sólidos homogéneos, no tienen piel (gel-coat) en el exterior ni fibras en el interior, no son porosos y son reparables.

Las propiedades del material de superficie sólida que se destacan en la norma internacional ISO19712 son determinaciones de la resistencia al agua, al choque térmico, al calor, al impacto, al manchado, a los productos químicos, al quemado por cigarro y ensayos relativos a garantizar la estabilidad del color, la dureza, la resistencia a microorganismos, la limpieza y la higiene así como la posibilidad de unión y la renovabilidad.

Solid Surface is a material which gives a great result, for interior and exterior design. It is made predominantly from resins and minerals, combining physical properties such as durability, resistance, nontoxicity and easy restoration, alongside unlimited aesthetic forms, colours and textures.

In addition to all of these characteristics, the final finish will display no joins and there is also the possibility of creating impressions of images using advanced technologies. The imagination of designers, decorators and architects will be given free rein, allowing them to create stylish and functional environments.

Technically Solid Surface is a mixture formed through the polymerisation of resins and reactive monomers, together with mineral fillers, pigments and additives. The mineral fillers used can vary (marble, silica, quartz, aluminium trihydroxide, etc.) and the resins are usually of an acrylic or polyester base. Therefore, it consists of various materials with distinctive properties.

In order to identify Solid Surface it should be kept in mind that they are homogeneous solids, they have no exterior skin (gel coating), nor interior fibres, they are not porous but are restorable.

The properties of the solid surface material that are underlined in the international regulation ISO19712 are determined by their resistance to water, thermal shock, heat, impact, staining, chemical products and cigarette burns. Trials are performed to determine the level of colour stability, robustness, resistance to microorganisms, cleaning and hygiene, as well as the potential for joining and renewability.

Le Solid Surface est une matière avec un grand avenir dans la conception d'intérieurs et d'extérieurs. Il est essentiellement obtenu à partir de résines et de charges minérales. Il combine des propriétés physiques comme la durabilité, la résistance, l'atoxicité et la réparation facile avec des qualités esthétiques telles que les couleurs, les textures et les formes illimités.

Toutes ces caractéristiques, ajoutés à une apparence lisse sans joints et à la possibilité d'imprimer des images grâce à des technologies de pointe, permettent de laisser libre cours à l'imagination des designers, décorateurs et architectes pour créer des espaces de grand style et fonctionnels.

Techniquement, le Solid Surface est un mélange obtenu par la polymérisation de résines et de monomères réactifs ajoutés à des charges minérales, des pigments et des additifs. Les charges peuvent être très variées (marbre, silice, quartz, trihydroxyde d'aluminium, etc.) et les résines sont souvent acryliques ou à base de polyester. En conséquence on obtient des matériaux aux propriétés différentes.

Pour identifier le Solid Surface il faut garder à l'esprit que ce sont des solides homogènes, ils n'ont pas de peau (gel coat) sur l'extérieur ni de fibres à l'intérieur, ils ne sont pas poreux et sont réparables.

Les propriétés de la matière de superficie solide évoquées dans la norme internationale ISO19712 sont des évaluations de la résistance à l'eau, au choc thermique, à la chaleur, aux chocs, aux tâches, aux produits chimiques, aux brûlures de cigarette... et d'autres tests semblables pour garantir la durabilité de la couleur, la dureté, la résistance aux microorganismes, la propreté et l'hygiène, ainsi que la possibilité d'union et de renouvellement.

Es una variante del plástico, resistente a la intemperie, de gran flexibilidad y peso reducido, lo que facilita su manipulación y puesta en obra.

It is a plastic variant, weather-resistant, highly flexible and lightweight, allowing for easy handling and installation.

C'est une variante du plastique, résistante aux intempéries, d'une grande flexibilité et avec un poids réduit, ce qui facilite sa manipulation et sa mise en œuvre.

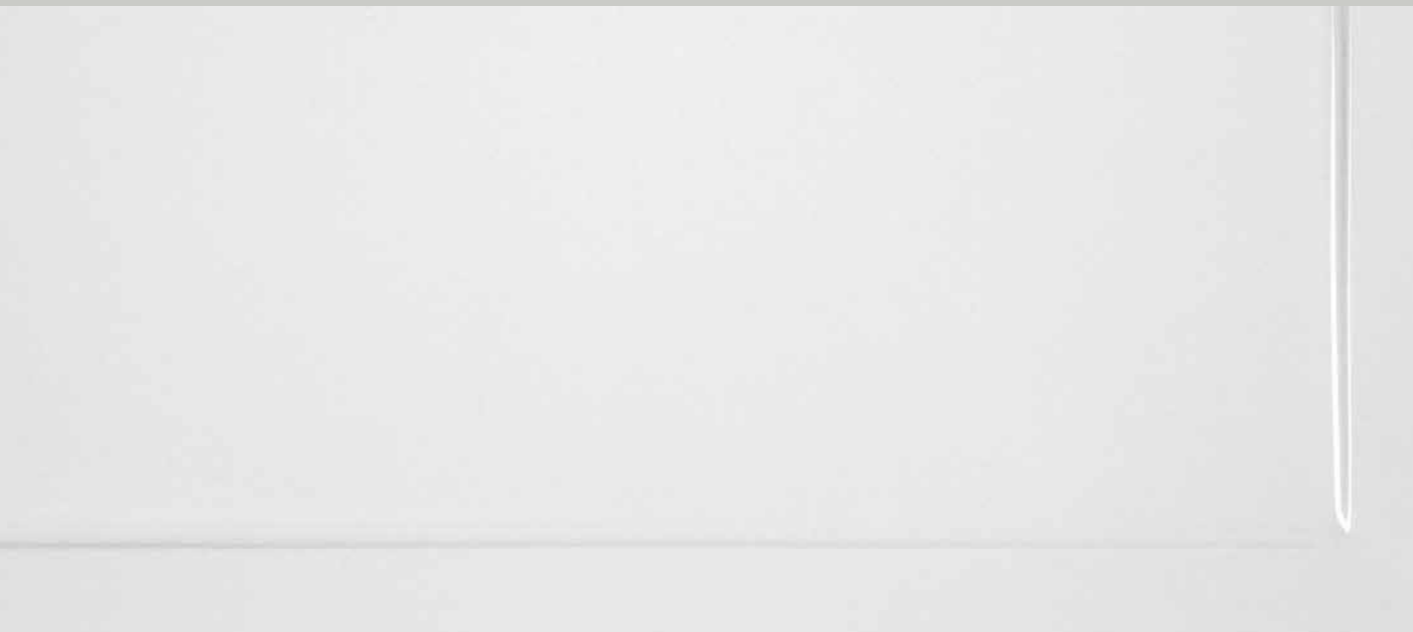

CARACTERÍSTICAS / CHARACTERISTICS / CARACTÉRISTIQUES

- Transparencia de alrededor del 93%. El más transparente de los plásticos. *Approximately 93% transparency. The most transparent of all plastics.* Transparence à près de 93%. Le plus transparent de tous les plastiques.
- Alta resistencia al impacto, de unas 10 a 20 veces la del vidrio. *High resistance to impact, around 10-20 times more resistant than glass.* Haute résistance aux impacts, 10 à 20 fois celle du verre.
- Resistente a la intemperie y a los rayos ultravioleta, sin envejecimiento apreciable en 10 años de exposición exterior. *Weather and UV resistant, with no noticeable aging within 10 years of outdoor exposure.* Résiste aux intempéries et aux rayons ultra-violets, sans vieillissement visible après 10 années d'exposition extérieure.
- Excelente aislante térmico y acústico. *Excellent thermal and acoustic insulation.* Excellent isolement thermique et acoustique.
- Ligero en comparación con el vidrio (aproximadamente la mitad), con una densidad de unos 1190 kg/m³. *Light-weight compared to glass (approximately half the weight), with a density of around 1190kg/m³.* Léger par rapport au verre (environ la moitié du poids), avec une densité d'environ 1190 kg/m³.
- De dureza similar a la del aluminio: se raya fácilmente con cualquier objeto metálico, como un clip. *Of a similar durability to aluminium: scratched easily by any metallic object, such as a paperclip.* D'une dureté semblable à celle de l'aluminium : il est facilement rayé par tout objet métallique, comme un trombone.
- Gran facilidad de mecanización y moldeo. *Easily mechanised and moulded.* Grande facilité de mécanisation et de moulage.
- Existe con varios grados de resistencia (en unas doce calidades diferentes) y numerosos colores. *Available in various grades of resistance (in 12 different qualities) and numerous colours.* Il existe dans des degrés différents de résistance (dans environ douze qualités différentes) et de nombreuses couleurs.
- Se protege su superficie con un film de polietileno para evitar que se raye al manipularlo. *Its surface is protected with a polythene film to avoid scratching while it is handled.* Sa surface est protégée par un film de polyéthylène pour éviter les rayures lors de la manipulation.

DESCRIPCIÓN

El material acrílico, es una de las tantas variantes del plástico. Su ventaja de uso, estriba en que puede permanecer largo tiempo, en la intemperie, sin sufrir daño alguno, lo que lo convierte en un material idóneo para las construcciones.

Su alto grado de flexibilidad, mayor de lo normal, lo hace aún más fácil de trabajar.

Dentro de sus características técnicas, podemos señalar, que el acrílico soporta largas horas a la exposición de los rayos ultravioletas, sin dañar su estructura y los colores del mismo.

El acrílico es un material muchísimo más resistente que el vidrio; no es fácil que se rompa y, de hacerlo, no se astilla.

Asimismo, el peso del acrílico es bastante más reducido que el del vidrio (pesa sólo la mitad).

Otra de sus virtudes es que en él se pueden combinar diversos colores.

Soporta muy bien la adhesión de colores y, como es resistente a los efectos de la intemperie, el color no se pierde fácilmente.

Acrylic material is one of many plastic variants. An advantage of using acrylic is that it can last a long time outdoors without being damaged, which makes it an ideal construction material.

Its superior level of flexibility makes it even easier to work with.

Amongst its technical characteristics, it is worth noting that acrylic can withstand long periods exposed to ultraviolet rays, without damage to its structure or colour.

Acrylic is significantly more resistant than glass; it is not easily broken, but if it does break it will not splinter.

Likewise, the weight of acrylic is much less than glass (it weighs only half as much).

Another virtue of acrylic is its ability to contain a combination of diverse colours.

It is highly receptive to colour adhesion, and is as resistant to colour fading as it is to the effects of weather.

La matière acrylique est l'une des nombreuses variantes du plastique. Le grand avantage de l'utilisation de l'acrylique est qu'il peut rester longtemps en extérieur sans endommagement, ce qui en fait la matière idéale pour les constructions.

Son grand degré de flexibilité, au-delà de la normale, le rend d'autant plus facile à travailler.

On peut signaler que parmi ses caractéristiques techniques, l'acrylique peut être exposé aux rayons ultraviolets pendant de longues heures sans endommager ni sa structure ni sa couleur.

L'acrylique est une matière beaucoup plus résistante que le verre, il est difficile à briser et, si ça arrive, il n'éclate pas en morceaux.

Aussi, le poids de l'acrylique est nettement plus réduit que celui du verre (il pèse moitié moins).

Une autre des vertus de l'acrylique est qu'il accepte bien la combinaison de couleurs diverses.

Il supporte très bien l'adhérence des couleurs et, puisqu'il résiste aux effets des intempéries, la couleur est difficilement perdue.

bathtubs
Hydro
Systems



SISTEMA FREE

- Sistema de hidromasaje Agua Venturi con motor de 0,45 kw hasta 0,75 kw dependiendo del numero de jets.
- Boca de aspiración.
- Jets Free con regulación de caudal de agua, aire y orientación.
- Pulsador neumático Free.
- Esta versión no incluye la válvula y el desagüe.
- *Water Venturi jacuzzi systems with a 0.45 to 0.75 Kw motor depending on the number of jets.*
- *Free suction kit.*
- *Free jets which regulate water level, air and direction.*
- *Free pneumatic push-button.*
- *This version does not include a valve or drain.*
- *Système d'hydromassage AIR-EAU avec moteur de 0,45 kw jusqu'à 0,75 kw en fonction du nombre de jets.*
- *Bouche d'aspiration Free.*
- *Jets Free avec régulation du débit de l'eau, de l'air, et de la direction*
- *Bouton pneumatique Free.*
- *Valve et tuyau d'écoulement non-inclus dans cette version.*



SISTEMA CONTROL

- Sistema de hidromasaje Agua Venturi con motor de 0,45 kw hasta 0,75 kw dependiendo del numero de jets.
- Boca de aspiración.
- Jets Control, de diseño casi invisible y direccionables.
- Pulsador electrónico Control easy touch.
- Válvula y desagüe automáticos incluidos en esta versión.
- Sensor de nivel
- *Water Venturi jacuzzi systems with a 0.45 to 0.75 Kw motor depending on the number of jets.*
- *Control suction kit.*
- *Control jets, changeable direction of flow and design that is almost invisible.*
- *Pulsador neumático Free.*
- *Control easy touch electronic push-button.*
- *Valve and drain included with this version as standard.*
- *Système d'hydromassage Eau Venturi avec moteur de 0,45 kw jusqu'à 0,75 kw en fonction du nombre de jets.*
- *Bouche d'aspiration Control.*
- *Jets Control, design quasi invisibles et orientables*
- *Bouton électronique Control easy touch.*
- *Valve et tuyau d'écoulement automatique inclus dans cette version.*



SISTEMA AIR

- Sistema de hidromasaje aire con motor soplante de aire caliente.
- Boca de aspiración.
- 24 inyectores.
- Pulsador electrónico Control easy touch.
- Válvula y desagüe automáticos incluidos en esta versión.
- *SAIR jacuzzi systems with motor that blows warm air.*
- *Control suction kit.*
- *24 injectors.*
- *Control easy touch electronic push-button.*
- *Valve and drain included with this version as standard.*
- *Système d'hydromassage AIR avec moteur souffleur d'air chaud.*
- *Bouche d'aspiration Control.*
- *24 injecteurs*
- *Bouton électronique Control easy touch.*
- *Valve et tuyau d'écoulement automatique inclus dans cette version.*



SISTEMA CONTROL + AIR

- Sistema de hidromasaje Agua Venturi + aire. Combina los sistemas CONTROL y AIR.
- Boca de aspiración.
- Jets Control, de diseño casi invisible y direccionables, y 24 inyectores.
- Doble pulsador electrónico Control easy touch.
- Válvula y desagüe automáticos incluidos en esta versión.
- Sensor de nivel.
- *AIR – WATER + Venturi system. Combines the CONTROL and AIR systems.*
- *Control suction kit.*
- *Control jets, changeable direction of flow and design that is almost invisible & 24 injectors.*
- *Control easy touch electronic push-button.*
- *Valve and drain included with this version as standard.*
- *Système d'hydromassage AIR-EAU + Air. Combine les systèmes CONTROL et AIR.*
- *Bouche d'aspiration Control.*
- *Jets Luxury, design quasi invisibles et orientables & 24 injecteurs.*
- *Bouton électronique Control easy touch.*
- *Valve et tuyau d'écoulement automatique inclus dans cette version.*



SISTEMA ÉLITE

- Sistema de hidromasaje Agua Venturi con motor de 0,45 a 0,70 kw dependiendo el numero de jets.
- Sistema autolimpieza y desinfección + calefactor de agua de 1kw.
- Boca de aspiración Control + 6 jets dorsales + Jets Control, de diseño casi invisible y direccionables.
- Foco Luz blanca & Sistema de cromoterapia (3 focos).
- Válvula y desagüe automáticos, & sensor de nivel incluidos en esta versión.
- *WATER-AIR jacuzzi systems with a 0.45 to 0.75 Kw motor which is dependent on the number of jets.*
- *Auto-clean and disinfecting system + 1 Kw water heater for controlling temperature.*
- *Control suction kit + 6 micro dorsal jets + Luxury jets, changeable direction of flow and design that is almost invisible.*
- *White light & colour therapy.*
- *Valve and drain, as well as anti-dumping level sensor included with this version as standard.*
- *Système d'hydromassage AIR-EAU avec moteur de 0,45 kw jusqu'à 0,70 kw en fonction du nombre de jets.*
- *Système d'auto nettoyage et de désinfection + Chauffe-eau de 1kw pour le contrôle de température.*
- *Bouche d'aspiration Control + 6 micro jets dorsaux + Jets Control, design quasi invisibles et ajustables.*
- *Chromothérapie.*
- *Valve et tuyau d'écoulement automatique, et système de contrôle de remplissage inclus dans cette version.*



SISTEMA ÉLITE + AIR

- Sistema de hidromasaje Agua Venturi + aire. Combina los sistemas ÉLITE y AIR.
- Sistema autolimpieza y desinfección + calefactor de agua de 1kw.
- Boca de aspiración Control + 6 jets dorsales + Jets Control, de diseño casi invisible y direccionables, y 24 inyectores.
- Foco Luz blanca & sistema de cromoterapia (3 focos).
- Válvula y desagüe automáticos, & sensor de nivel incluidos en esta versión.
- *AIR – WATER + AIR jacuzzi system. Combines BIO and AIR systems.*
- *Auto-clean and disinfecting system + 1 Kw water heater.*
- *Control suction kit + 6 micro dorsal jets + Luxury jets, changeable direction of flow and design that is almost invisible & 24 injectors.*
- *White light & colour therapy.*
- *Valve and drain, as well as anti-dumping level sensor included with this version as standard.*
- *Système d'hydromassage AIR-EAU avec moteur de 0,45 kw jusqu'à 0,70 kw en fonction du nombre de jets.*
- *Système d'auto nettoyage et de désinfection + Chauffe-eau de 1kw.*
- *Bouche d'aspiration Control + 6 micro jets dorsaux + Jets Control, design quasi invisibles et ajustables & 24 injecteurs.*
- *Chromothérapie.*
- *Valve et tuyau d'écoulement automatique, et système de contrôle de remplissage inclus dans cette version.*

bathtubs
Accesories

Griferías

EGO F.01
Grifería sobre encimera con mezclador y desviador de doble vía



EGO F.02
Grifería de suelo para bañeras, ducha con flexo y sujeción



EGO W.01
Mezclador termostático, ducha con flexo y sujeción orientable



EGO W.01.1
Ducha con flexo (no incluye sujeción)



EGO F.03
Grifería a suelo con mezclador, ducha con flexo y sujeción



CLÁSICA
Grifería a suelo con piantana, tirante, ducha y flexo



V 1.01
Válvula click-clack + siphon. Disponible en cromo y blanco 55 €



L.02
Foco subacuático 250 €



L.01
Foco cromoterapia (el sistema incluye 3 unidades) 435 €



Válvulas / Desagües

A 1.01
Boca de aspiración 14 €



V 2.80/ 2.120
Desagüe automático de 120 cm 49 €



Precios

Ref	Cromo	Blanco / Negro
EGO F.01	745 €	875 €
EGO F.02	850 €	997 €
EGO W.01	495 €	595 €
EGO W.01.1	60 €	102 €
EGO F.03	770 €	-
CLÁSICA	955 €	995 €

Accesorios

A.01.T
Toallero 310 €

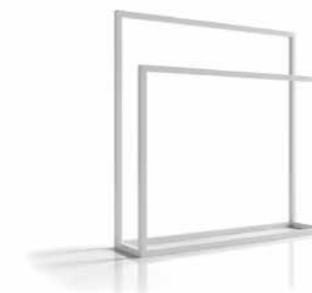

A.02.R
Portaobjetos 290 €



CUBIERTAS SPA
En distintas medidas para cada modelo
(Mallorca, Menorca, Ibiza & Formentera)

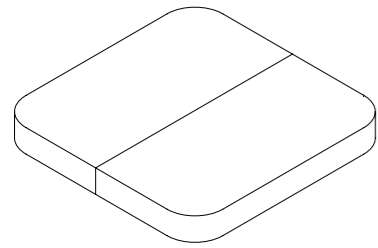

Mallorca	990 €
Menorca	890 €
Ibiza	800 €
Formentera	800 €

ESCALERA 2/3 PELDAÑOS
Escaleras opcionales

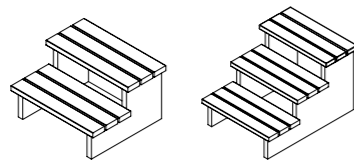

3 Peldaños	620 €
2 Peldaños	550 €

BANCO
Banco para dos personas 475 €

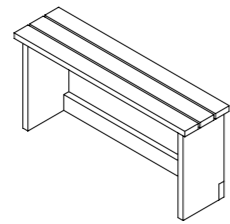

CABEZAL
Reposacabezas de silicona 75 €

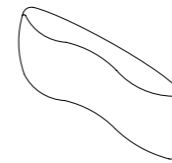

RESPALDO
Respaldo de silicona 75 €

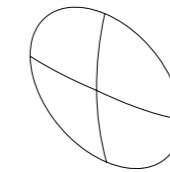

FILTRO SKIMMER 60 €
Filtro de Skimmer para un correcto funcionamiento

FILTRO DE CARTUCHO 100 €
Filtro de desagüe para un correcto funcionamiento

KIT DE AGUA 200 €
Kit de mantenimiento y regulación de PH del agua

CABEZAL JAZZ 80 €
Reposacabezas de poliuretano con ventosas para un encaje perfecto

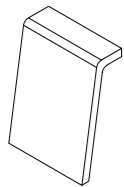

CABEZAL MAGNÉTICO 40 €
Reposacabezas de poliuretano con imanes para un encaje perfecto

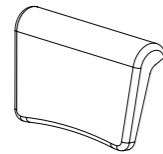

CUBIERTA ABOT 800 €
Cubierta rígida de poriespán tapizado, para una correcta protección

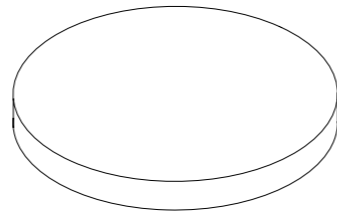

CUBIERTA CLAY 800 €
Cubierta rígida de poriespán tapizado, para una correcta protección

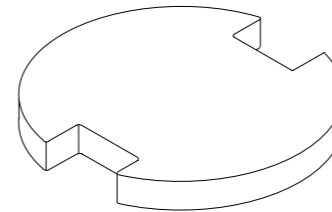

CUBIERTA MILES 800 €
Cubierta rígida de poriespán tapizado, para una correcta protección

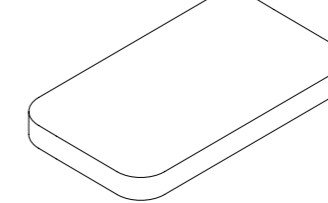

CASCADAS
Recta o curva, según modelo

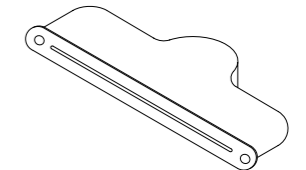

285 €

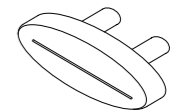

285 €

ASA 50 €
Asa de composite blanco

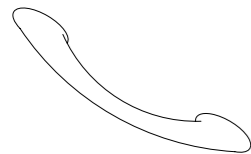

REJILLA DE REGISTRO 60 €
Acceso a la maquinaria para mantenimiento y revisión

LÍQUIDO DESINFECCIÓN 100 €
Perfecto para mantener un grado óptimo de higiene

TAPÓN DESINFECCIÓN 200 €
Para un correcto sellado del depósito de líquido de desinfección

bathtubs

General
Conditions

GARANTÍA / WARRANTY / GARANTIE

Todos nuestros productos tienen garantía de dos años. Para ejercer este derecho, bastará con la presentación de la factura de compra.

La garantía no cubre los defectos por el uso indebido de los artículos. Del mismo modo, b10 no se responsabilizará de los desperfectos ocasionados por la mala instalación, el uso incorrecto o la mala conservación de sus productos. En dichos casos, la responsabilidad será exclusivamente del instalador o, en su caso, para la empresa para la que trabaje.

All our products have a two-year warranty. The presentation of the purchase receipt is sufficient to claim the warranty.

The warranty does not cover faults caused by the misuse of the items. Likewise, b10 will not be held responsible for the malfunctions caused by poor installation, incorrect use or poor preservation of its products. In said cases, the responsibility will be that exclusively of the installer or, where applicable, the company they work for.

Tous nos produits ont une garantie de deux ans. Pour exercer ce droit, il suffit de vous présenter avec la facture d'achat.

La garantie ne couvre pas les défauts découlant de l'utilisation inadéquate des produits. Au même titre, b10 ne sera pas tenue responsable des dommages occasionnés par une mauvaise installation, utilisation ou conservation de vos produits. Dans de tels cas, la personne qui sera tenue responsable sera l'installateur ou, le cas échéant, l'entreprise pour laquelle il travaille.

TRANSPORTE / TRANSPORT / TRANSPORT

Los precios de esta tarifa incluyen portes pagados en todo el territorio peninsular, excepto algunos modelos de bañera sin hidromasaje, que llevan un incremento logístico para pedidos inferiores a 3 unidades.

Es necesario revisar la mercancía en el momento de la descarga, dejando constancia en la nota de entrega del transportista de cualquier anomalía que se haya observado, rechazando la entrega si existen dudas razonables de deterioros graves ocasionados por el transporte. Pasadas 24 horas desde la recepción de la mercancía, no se admitirá ninguna reclamación por roturas o defectos ocasionados por el transporte.

The price of delivery is included to any address within Spain for individual deliveries with a net value of €700 and over. Shipments with a value inferior to this will have a logistical cost added which will be specified in the price of each model.

It is necessary to review the goods upon their unloading, making a record of any observed anomalies in the carrier's delivery notes, or refusing delivery if there are any reasonable doubts on damages caused by transportation. After 24 hours have elapsed since the receipt of the goods, no claims due to breakage or faults caused by transportation will be accepted.

Les prix soumis à ce tarif incluent les frais de ports payés sur l'ensemble du territoire péninsulaire à partir de 700 € net par expédition. Les envois inférieurs à ce montant se traduiront par une augmentation des frais de ports mentionnée dans le tarif pour chaque modèle.

Au moment du déchargement, il est nécessaire de vérifier la marchandise, et d'indiquer sur le bon de livraison du transporteur la présence d'une quelconque anomalie que vous avez pu constater, ou de refuser la livraison si vous avez des doutes fondés sur la possibilité de graves dommages causés lors du transport. Une fois les 24 heures passées après la réception de la marchandise, aucune réclamation pour bris ou dommages causés par le transport ne sera acceptée.

CONDICIONES DE FACTURACIÓN / CONDITIONS OF INVOICING / MODALITÉS DE FACTURATION

La formulación de cualquier pedido se realizará mediante Fax o e-mail, haciendo constar la referencia del producto y el nombre. En el caso de productos personalizados, el cliente deberá ratificar los pedidos a fin de confirmar las medidas exactas y los acabados. No se admitirán devoluciones que no hayan sido acordadas previamente con la empresa mediante documento escrito.

Si la devolución no es imputable a b10, anulación de pedido, confusión de producto o sobrante de piezas por parte del cliente, la devolución se realizará a portes pagados y se efectuará. una depreciación del 20% sobre el importe facturado, en concepto de manipulación y cambio de embalaje.

Orders will be made by fax or by email, referencing the product and number. In the case of the products being personalised, the client must ratify the orders to confirm the exact measurements and finishes. Returns will not be accepted if they had not been previously agreed in writing with the company.

If the return is not imputable to b10, the order is cancelled, there is a misunderstanding over the product or surplus of parts being ordered by the client, the return will be made with the price of return shipping included and 20% of the billed amount refunded, which is based on the manipulation and change to the order.

La réalisation d'une quelconque commande s'effectuera par fax ou e-mail, en indiquant la référence et le nom du produit. Dans le cas de produits personnalisés, le client devra ratifier les commandes afin de confirmer les mesures exactes et les finitions. Les restitutions n'ayant pas été convenus préalablement avec l'entreprise à travers un document écrit ne seront acceptées.

Lorsque la restitution n'est pas imputable à b10, l'annulation de la commande, la confusion entre des produits, l'excès de pièces de la part du client ou la restitution s'effectueront au moyen des frais de ports payés. À ce moment, une dépréciation de 20 % sera appliquée au montant facturé pour les frais de manipulation et de changement d'emballage.

Para más información visite nuestra página web / *For more information, visit our website* / Pour de plus amples informations, rendez-vous sur notre site internet.

www.b10.es

Las imágenes incluidas en esta publicación son propiedad de b10. Su reproducción total o parcial, así como su uso sin consentimiento del propietario, quedando suscrita a aprobación contractual por ambas partes.

The images included in this publication are the property of b10. Their total or partial reproduction, as well as their use without the owner's consent, must be contractually agreed by both parties.

Les images incluses dans cette publication sont la propriété de b10. Leur reproduction totale ou partielle ainsi que leur utilisation sans le consentement du propriétaire, sont assujetties à un accord contractuel souscrit par les deux parties.

b10 se reserva el derecho de modificar, total o parcialmente, el contenido de este catálogo, así como de realizar cambios en los sistemas constructivos, acabados y electrónica, que considere necesarios para perfeccionar los productos.

B10 reserves the right to change, totally or partially, the content of this catalogue, as well as making changes to the structural systems, finishes and electronics which they deem necessary to improve the product.

B10 se réserve le droit de modifier en intégralité ou partiellement le contenu de ce catalogue, ainsi que de réaliser des changements dans les systèmes de construction, les finitions et l'électronique, que vous considérez nécessaires pour améliorer les produits.

b10 no se hace responsable de posibles cambios en los modelos o acabados derivados de los procesos constructivos o posibles decoloraciones provocados por el desgaste de este catálogo.

B10 accepts no responsibility for possible changes in the models or finishes derived from the construction processes or possible decolouration caused by the wear and tear of this catalogue.

B10 n'est pas responsable des possibles changements dans les modèles ou des finitions dérivées des processus constructifs ou des possibles décolorations provoquées par l'usure de ce catalogue.

Diseño y maquetación / *Design and layout* / Conception et mise en page
Cru Atelier

Fotografía e infografía / *Photography & CGI* / Graphiques Photographie et CGI
Cru Atelier

Dirección de arte / *Art director* / Direction artistique
Cru Atelier

Fotomecánica / *Photomechanic* / Photo mécanique
La Imprenta CG

Impreso en España por / *Printed in Spain by* / Imprimé en Espagne par
La Imprenta CG

Coordinación de producción / *Production Coordination* / Coordination de la production
Fernando Mata / Juan Chesa (Baños 10)

Crta. Vila-real 12200 Onda
(Castellón) - Spain
T +34 964 626 300

hi@b10.es
www.b10.es

©Baños10 2017

b10
by baños10

**bath &
lifestyle**